

Каталог продукции
для систем отопления и водоснабжения

Heizen
armaturen

Редакция от апреля 2021 г.

Производитель оставляет за собой право вносить изменения в техническую документацию.

Актуальная версия каталога на сайте heizen-armaturen.ru

СОДЕРЖАНИЕ

ТЕРМОСТАТИКА

| | |
|---------------------------------------------------------------------------------------|----|
| Что такое терморегуляция? | 8 |
| Устройство и принцип действия радиаторного терморегулятора | 9 |
| Термостатические элементы | 10 |
| Международная система оценки энергоэффективности оборудования | 11 |
| Температурная настройка | 12 |
| Термостатический элемент Heizen 4 серии T-4, TDS-4 | 13 |
| Термостатический элемент Heizen 3 серии для клапанов типа RA-N TD-3 | 15 |
| Термостатический элемент Heizen серии TL-5 | 17 |
| Экономичный термостатический элемент Heizen серии TW-1 | 19 |
| Термостатические и запорные клапаны | 20 |
| Описание и область применения | 21 |
| Термостатический клапан с предварительной настройкой TVD 2101, TVS 2102 | 22 |
| Термостатический клапан с ограничением расхода TVD 5101, TVS 5102 | 24 |
| Термостатический клапан без предварительной настройки TVD 566, TVS 567 | 26 |
| Термостатический клапан с повышенной пропускной способностью TGD 1101, TGS 1102 | 28 |
| Ручной радиаторный клапан TVD 560, TVS 561 | 30 |
| Запорный радиаторный клапан с предварительной настройкой SVD 547, SVS 549 | 32 |

ЗАПОРНО-РЕГУЛИРУЮЩИЕ ГАРНИТУРЫ ДЛЯ ПОДКЛЮЧЕНИЯ РАДИАТОРОВ

| | |
|----------------------------------------------------------------------------------|----|
| Описание и область применения | 35 |
| Н-образный клапан с байпасом и предварительной настройкой HDD 355, HDS 356 | 36 |
| Н-образный клапан для двухтрубных систем отопления HDD 345, HDS 346 | 38 |

БАЛАНСИРОВОЧНЫЕ КЛАПАНЫ

| | |
|--------------------------------------------------------------------------------------------------|-----|
| Балансировка системы отопления | 42 |
| Типовые решения по применению балансировочных клапанов Heizen в гражданском строительстве: | 45 |
| Подбор клапана и определение предварительной настройки | 46 |
| Подбор клапана для автоматической балансировки | 47 |
| Статический балансировочный клапан HEIZEN Smart с соплом Venturi | 48 |
| Статический балансировочный клапан HEIZEN Stream | 66 |
| Ручной балансировочный клапан STB | 77 |
| Запорный клапан с функцией дренажа HEIZEN Lock | 79 |
| Запорный клапан с функцией подключения импульсной трубки HEIZEN Lock S | 83 |
| Фланцевый статический балансировочный клапан HEIZEN FB | 85 |
| Автоматический балансировочный клапан-регулятор расхода HEIZEN Control | 89 |
| Автоматический балансировочный клапан-регулятор перепада давления HEIZEN Auto | 106 |
| Циркуляционный вентиль для систем ГВС HEIZEN Valmix | 117 |
| Редуктор давления поршневой Heizen 305 | 121 |
| Редуктор давления поршневой Heizen 304 | 122 |
| Редуктор давления мембранный Heizen 224M | 123 |
| Принадлежности | 124 |

РЕХ-А

| | |
|---------------------------------------------|-----|
| Сырье и материал | 128 |
| Трубы, фитинги, напрессовочные гильзы | 132 |

КОЛЛЕКТОРЫ

| | |
|------------------------------------------|-----|
| Примеры применения | 138 |
| Коллекторная группа Heizen 800 | 139 |
| Коллекторная группа Heizen 801 | 140 |
| Коллекторная группа Heizen 801-100 | 142 |

| | |
|------------------------------------------------------------------------------------|-----|
| Коллекторная группа Heizen 802 | 144 |
| Коллекторная группа Heizen 803 | 145 |
| Коллекторная группа Heizen 804 | 146 |
| Коллекторная группа Heizen 805 | 147 |
| Коллекторная группа Heizen 806 | 148 |
| Коллекторная группа Heizen 807 | 149 |
| Коллекторная группа Heizen 813 | 150 |
| Коллекторная группа Heizen 814 | 151 |
| Коллектор-распределитель Heizen 871 | 152 |
| Коллектор-распределитель Heizen 875 CS | 153 |
| Коллектор-распределитель Heizen 875 | 154 |
| Коллектор-распределитель Heizen 879 CS | 155 |
| Коллектор-распределитель Heizen 879 | 157 |
| Коллектор-распределитель Heizen 878 CS | 159 |
| Коллектор-распределитель Heizen 878 | 161 |
| Коллектор-распределитель Heizen 462 | 163 |
| Коллектор-распределитель Heizen 867 | 164 |
| Коллектор-распределитель Heizen 858 | 165 |
| Коллектор-распределитель Heizen 872 | 166 |
| Коллектор-распределитель Heizen 874 | 167 |
| Комплектация для коллекторов | 168 |
| Коллекторные шкафы Heizen | 171 |
| Автоматический воздухоотводчик Heizen 360 | 172 |
| Электроприводы Heizen | 173 |
| Термостаты Heizen | 174 |
| КОМПЛЕКСНЫЕ РЕШЕНИЯ ДЛЯ КОЛЛЕКТОРНЫХ СИСТЕМ ОТОПЛЕНИЯ И ВОДОСНАБЖЕНИЯ | |
| Коллекторный узел HZN-40-R-5(90)-25.20AUTO SS-25LOCK S-SMART S 11111/OUT-A-O | 178 |
| Коллекторный узел HZN-40-R-5(100)-25.20AUTO SS-25LOCK S-11111/OUT-M-D | 179 |
| Коллекторный узел HZN-40-R-5(90)-25.20AUTO SS-25LOCK S-11111/OUT-A-D | 180 |
| Референс-лист | 181 |

ТЕПЛОСТА

ТИКА



ЧТО ТАКОЕ ТЕРМОРЕГУЛЯЦИЯ?

Согласно требованиям современных строительных норм (СП 60.13330.2012) на всех объектах капитального строительства жилых и нежилых зданий, на приборах систем водяного отопления, вне зависимости от их размеров и площади, должны быть установлены автоматические терморегуляторы.

Автоматический радиаторный терморегулятор – это устройство для автоматического поддержания требуемой температуры воздуха на одинаковом уровне в помещениях.

Радиаторный терморегулятор позволяет регулировать количество поступающего в прибор теплоносителя, в зависимости от текущей температуры воздуха в комнате, уменьшая его расход, в случае необходимости. Что позволяет добиться сокращения потребления тепловой энергии, затрат на оплату, а также уменьшает выбросы в атмосферу продуктов сгорания топлива, что благоприятно влияет на экологию.

Комплексное использование систем терморегуляции, в сочетании с использованием прочих современных инженерных средств управления теплоснабжением, позволяет добиться значительной экономии расходов на отопление – в среднем до 20% в течение года и до 60-70% в осенне-весенний период.

Также системы автоматического поддержания температуры благотворно влияют на здоровье человека, так как для помещений различного назначения может настраиваться свой специальный температурный режим, подходящий именно для них.



Для выполнения функции автоматического управления температурой воздуха в помещении используется радиаторный терморегулятор, который может быть установлен на любые типы отопительных приборов.

Терморегулятор состоит из нескольких частей: термостатического элемента и специального запорно-регулирующего клапана.

Термостатический элемент со встроенным или выносным температурным датчиком выполняет функции управления и контроля выбранного температурного режима, а клапан регулирует расход теплоносителя.

Для обеспечения автономной работы, без использования внешних источников энергии, чаще других применяют автоматические термостатические элементы прямого действия, работающие за счет изменения объема специального рабочего вещества.

Сильфон заполнен рабочим веществом - парафином или жидкостью. Выверенное давление в сильфоне уравновешено силой сжатия настроечной пружины. При повышении температуры воздуха вокруг датчика происходит расширение рабочего вещества и давление в сильфоне растет. Сильфон увеличивается в объеме, перемещая золотник клапана в сторону закрытия отверстия, тем самым уменьшая проток теплоносителя в отопительный прибор до тех пор, пока не будет достигнуто равновесие между усилием настроечной пружины и давлением в сильфоне. При понижении температуры воздуха рабочее вещество остывает, и процесс протекает в обратном направлении.

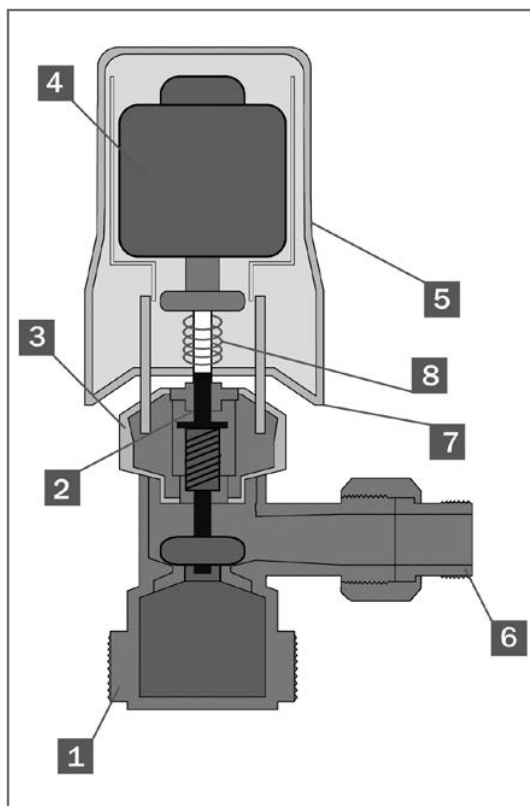

Устройство:

1. Термостатический клапан
2. Золотник (шток) термостатического клапана
3. Гайка для фиксации термоголовки на термостатическом клапане
4. Сильфон (датчик), наполненный рабочим веществом (парафин, жидкость)
5. Настроечная рукоятка
6. Патрубок присоединения к отопительному прибору
7. Блокирующее кольцо (в зависимости от оснащения термоголовки устройство блокировки и ограничения настройки может отсутствовать)
8. Настроечная пружина

ТЕРМОСТАТИЧЕСКИЕ ЭЛЕМЕНТЫ

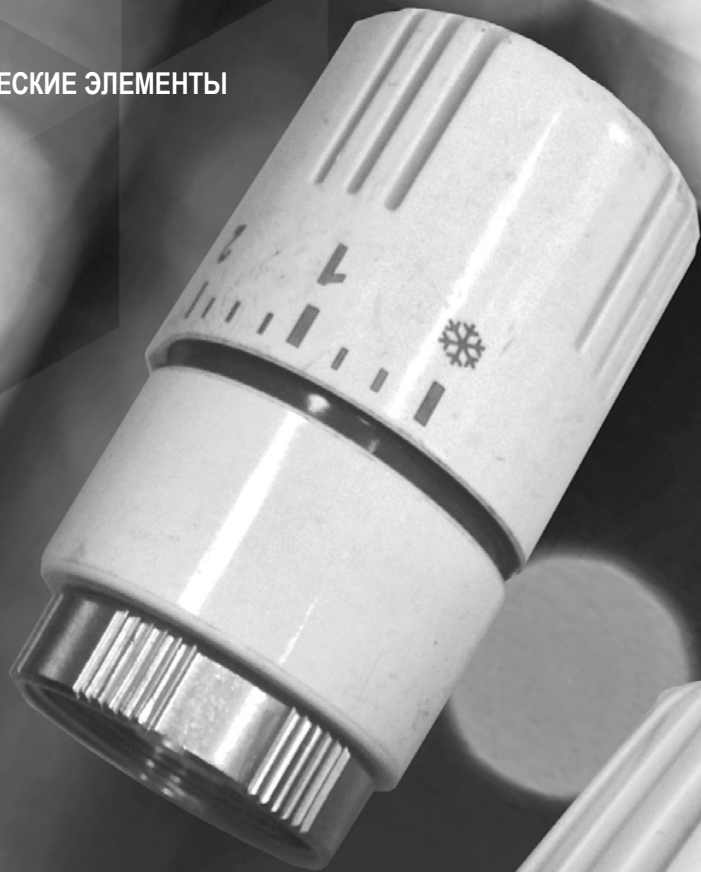

A

B

C

D

E

F

В последнее время многие страны мира уделяют все больше внимания охране окружающей среды и энергосбережению. Были разработаны средства и методы оценки эффективности термостатических элементов разных производителей, которые позволяют разделить термоголовки по разным классам энергоэффективности. Оценка производится по шестибальной шкале, и по результатам испытаний изделию присваивается класс энергоэффективности от А до F. Продукция, получающая литеру А, отвечает самым строгим требованиям, предъявляемым в настоящее время к радиаторным термостатам.

УКАЗАНИЯ ПО МОНТАЖУ

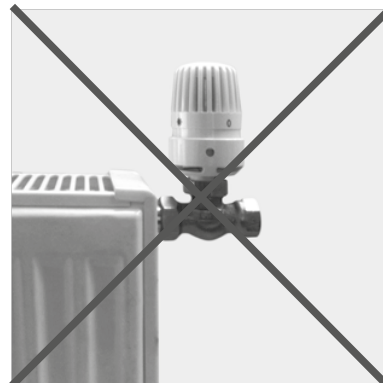
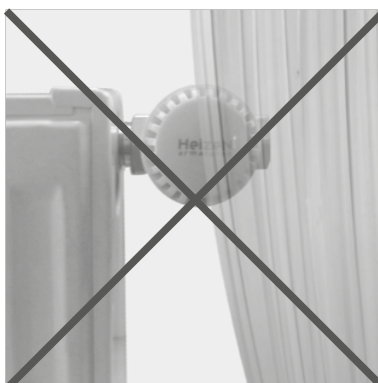

Во избежание неправильного определения температуры и постороннего теплового воздействия, термостатические элементы не следует располагать вертикально над клапаном в нише с отопительным прибором или закрывать плотной тканью. Для исключения такого влияния рекомендуется устанавливать термостатические элементы с выносным датчиком.

УСТАНОВКА ТЕРМОСТАТИЧЕСКОГО ЭЛЕМЕНТА

Установка термостатических элементов Heizen осуществляется в соответствии со следующей инструкцией:



1. Снимите защитный колпачок с термостатического клапана

2. Установите значение термоголовки на 5

3. Установите термостатическую головку на клапане отметкой вверх

4. Вручную закрутите фиксирующее кольцо

БЛОКИРОВКА НАСТРОЕК

У большинства моделей термостатических элементов Heizen есть функция ограничения настройки температурного режима, для предотвращения несанкционированного доступа в общественных зданиях и помещениях.

Инструкция по ограничению доступа указана в соответствующем разделе выбранного термозлемента.

ТЕМПЕРАТУРНАЯ НАСТРОЙКА

Термостатические элементы Heizen настраиваются на нужную комнатную температуру вращением рукоятки с нанесенной на нее круговой шкалой. Цифры на шкале соответствуют определенной температуре в отапливаемом помещении.

Пример:

| | |
|---|-------|
| * | 6,5 ° |
| 1 | 12 ° |
| 2 | 16 ° |
| 3 | 20 ° |
| 4 | 24 ° |
| 5 | 28 ° |

1. Выберите значение согласно температурной шкале



2. С помощью рукоятки установите нужное вам значение

Температура воздуха вокруг термостатического элемента может отличаться от температуры воздуха в отапливаемом помещении, в зависимости от расположения датчика термостатического элемента и отопительного прибора.

ТЕРМОСТАТИЧЕСКИЙ ЭЛЕМЕНТ HEIZEN 4 СЕРИИ



Термостатическая головка с жидкостным элементом класса энергоэффективности А подходит для установки на все термостатические клапаны Heizen на подающих трубопроводах, коллекторных группах и отопительных приборах. Исполняется в двух вариантах :со встроенным и выносным температурным датчиком.

ТЕХНИЧЕСКИЕ ХАРАКТЕРИСТИКИ

Размер подключения: М 30х1,5

Время реакции: 22 мин

Тип элемента: жидкость

Цвет: белый

Материал: антиаллергенный пластик

Доп. функции: защита системы от замерзания, блокировка и ограничение настройки

НОМЕНКЛАТУРА И АРТИКУЛЫ ДЛЯ ОФОРМЛЕНИЯ ЗАКАЗА

| Артикул | Описание |
|--------------|----------------------------------------------------------------------------|
| Heizen T-4 | Термостатическая головка со встроенным жидкостным датчиком |
| Heizen TDS-4 | Термостатическая головка с выносным жидкостным датчиком (длина трубки 2 м) |

*Термостатические элементы с выносным датчиком 3 м и 5 м доступны под заказ

ГАБАРИТНЫЕ РАЗМЕРЫ

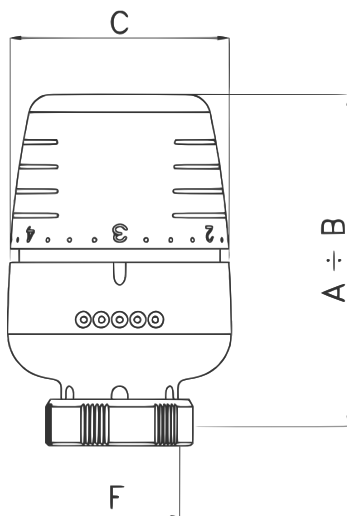

| Артикул | A | B | C | D | Длина капиллярной трубки |
|--------------|-------|-------|-------|----------|--------------------------|
| Heizen T-4 | 73 мм | 78 мм | 50 мм | М 30х1,5 | — |
| Heizen TDS-4 | 73 мм | 78 мм | 50 мм | М 30х1,5 | 2 м |

ЗНАЧЕНИЕ ТЕМПЕРАТУРНОЙ НАСТРОЕЧНОЙ ШКАЛЫ

| | |
|---|-------|
| * | 6,5 ° |
| 1 | 12 ° |
| 2 | 16 ° |
| 3 | 20 ° |
| 4 | 24 ° |
| 5 | 28 ° |

Термостатическая головка перекрывает полностью термостатический клапан, при превышении установленной температуры на 2 С°

Все указанные значения температур С° являются приблизительными. Термостатические элементы совместимы со всеми термостатическими клапанами других производителей с посадочной резьбой М30х1.5

КЛАСС ЭНЕРГОЭФФЕКТИВНОСТИ

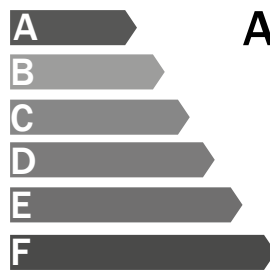

A Полностью соответствует техническому регламенту и стандарту EN 215-1 и российскому ГОСТ 30815-2002

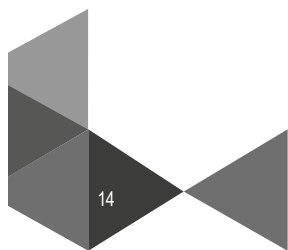

ТЕРМОСТАТИЧЕСКИЙ ЭЛЕМЕНТ HEIZEN 3 СЕРИИ ДЛЯ КЛАПАНОВ С КЛИПСОВЫМ СОЕДИНЕНИЕМ



Термостатическая головка с жидкостным элементом класса энергоэффективности А подходит для установки на все термостатические клапаны с клипсовым соединением.

ТЕХНИЧЕСКИЕ ХАРАКТЕРИСТИКИ

Размер подключения: клипса

Время реакции: 22 мин

Тип элемента: жидкость

Цвет: белый

Материал: антиаллергенный пластик

Доп. функции: защита системы от замерзания, блокировка и ограничение настройки

НОМЕНКЛАТУРА И АРТИКУЛЫ ДЛЯ ОФОРМЛЕНИЯ ЗАКАЗА

| Артикул | Описание |
|-------------|------------------------------------------------------------|
| Heizen TD-3 | Термостатическая головка со встроенным жидкостным датчиком |

ГАБАРИТНЫЕ РАЗМЕРЫ

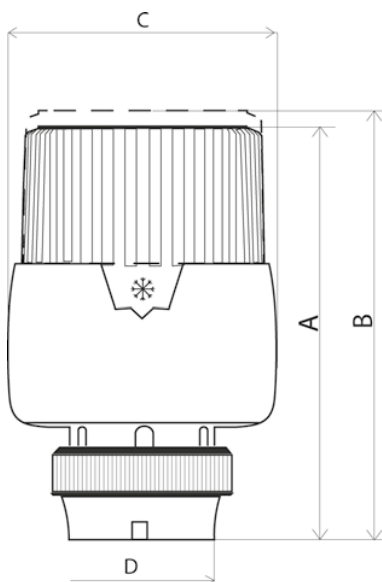

| Артикул | A | B | C | D | Длина капиллярной трубки |
|-------------|-------|-------|-------|--------|--------------------------|
| Heizen TD-3 | 90 мм | 96 мм | 50 мм | Клипса | — |

ЗНАЧЕНИЕ ТЕМПЕРАТУРНОЙ НАСТРОЕЧНОЙ ШКАЛЫ

| | |
|---|-------|
| * | 6,5 ° |
| 1 | 12 ° |
| 2 | 16 ° |
| 3 | 20 ° |
| 4 | 24 ° |
| 5 | 28 ° |

Термостатическая головка перекрывает полностью термостатический клапан, при превышении установленной температуры на 2 С°

Все указанные значения температур С° являются приблизительными. Термостатические элементы совместимы со всеми термостатическими клапанами других производителей с посадочной резьбой М30х1,5

КЛАСС ЭНЕРГОЭФФЕКТИВНОСТИ

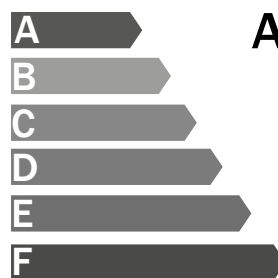

A Полностью соответствует техническому регламенту и стандарту EN 215-1 и российскому ГОСТ 30815-2002

БЛОКИРОВКА НАСТРОЕК

Ограничение максимальной температуры и блокировка



1. Установите маховик термоголовки в нужную позицию, например, «4»



2. Используйте отвертку для демонтажа защитной крышки



3. Используйте отвертку для демонтажа блокирующей крышки



4. Используйте отвертку для демонтажа зубчатой шайбы



5. Установите шайбу так, для блокировки настройки в положении «4»; установите блокирующую крышку и защитную крышку на место

ТЕРМОСТАТИЧЕСКИЙ ЭЛЕМЕНТ HEIZEN СЕРИИ TL



Термостатическая головка с жидкостным элементом класса энергоэффективности А подходит для установки на все термостатические клапаны Heizen на подающих трубопроводах, коллекторных группах и отопительных приборах.

ТЕХНИЧЕСКИЕ ХАРАКТЕРИСТИКИ

Размер подключения: М 30х1,5

Время реакции: 22 мин

Тип элемента: жидкость

Цвет: белый

Материал: антиаллергенный пластик

Доп. функции: защита системы от замерзания, блокировка и ограничение настройки

НОМЕНКЛАТУРА И АРТИКУЛЫ ДЛЯ ОФОРМЛЕНИЯ ЗАКАЗА

| Артикул | Описание |
|-------------|------------------------------------------------------------|
| Heizen TL-5 | Термостатическая головка со встроенным жидкостным датчиком |

ГАБАРИТНЫЕ РАЗМЕРЫ

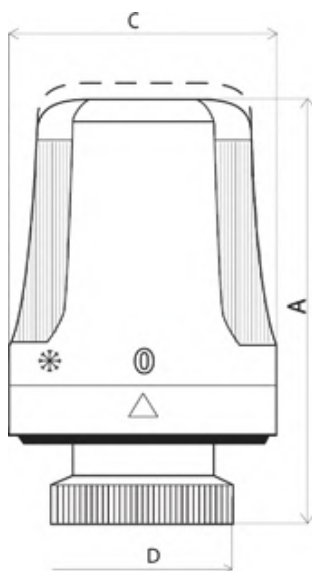

| Артикул | A | C | D | Длина капиллярной трубки |
|-------------|-------|-------|----------|--------------------------|
| Heizen TL-5 | 77 мм | 50 мм | М 30х1,5 | — |

ЗНАЧЕНИЕ ТЕМПЕРАТУРНОЙ НАСТРОЕЧНОЙ ШКАЛЫ

| | |
|---|-------|
| * | 6,5 ° |
| 1 | 12 ° |
| 2 | 16 ° |
| 3 | 20 ° |
| 4 | 24 ° |
| 5 | 28 ° |

Термостатическая головка перекрывает полностью термостатический клапан, при превышении установленной температуры на 2 С°

Все указанные значения температур С° являются приблизительными. Термостатические элементы совместимы со всеми термостатическими клапанами других производителей с посадочной резьбой М30х1.5

КЛАСС ЭНЕРГОЭФФЕКТИВНОСТИ

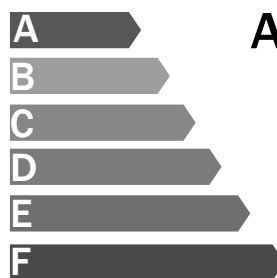

A Полностью соответствует техническому регламенту и стандарту EN 215-1 и российскому ГОСТ 30815-2002

БЛОКИРОВКА НАСТРОЕК

Ограничение максимальной температуры



1. Установить настройку на термоголовке в положение «5»



2. Извлеките блокирующее кольцо



3. Поверните и установите блокирующие штифты между цифрами «3» и «4»

Блокировка ячейки желаемой температуры



4. Установить термоголовку в нужное положение



5. Извлеките блокирующее кольцо



6. Поверните и установите блокирующие штифты напротив позиции «3».

ЭКОНОМИЧНЫЙ ТЕРМОСТАТИЧЕСКИЙ ЭЛЕМЕНТ HEIZEN СЕРИИ TW



Термостатическая головка с жидкостным элементом класса энергоэффективности А подходит для установки на все термостатические клапаны Heizen на подающих трубопроводах, коллекторных группах и отопительных приборах.

ТЕХНИЧЕСКИЕ ХАРАКТЕРИСТИКИ

Размер подключения: М 30х1,5

Время реакции: 22 мин

Тип элемента: жидкость

Цвет: белый

Материал: антиаллергенный пластик

Доп. функции: защита системы от замерзания

НОМЕНКЛАТУРА И АРТИКУЛЫ ДЛЯ ОФОРМЛЕНИЯ ЗАКАЗА

| Артикул | Описание |
|-------------|------------------------------------------------------------|
| Heizen TW-1 | Термостатическая головка со встроенным жидкостным датчиком |

ГАБАРИТНЫЕ РАЗМЕРЫ

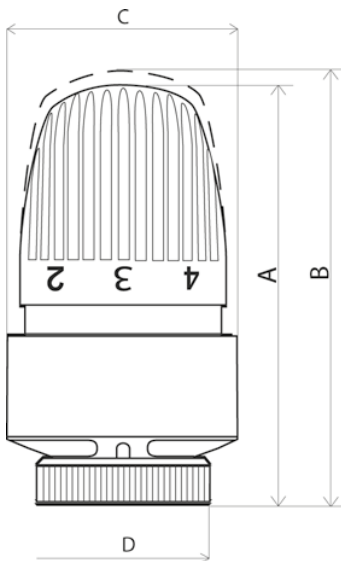

| Артикул | A | B | C | D | Длина капиллярной трубки |
|-------------|-------|-------|-------|----------|--------------------------|
| Heizen TW-1 | 84 мм | 91 мм | 55 мм | М 30х1,5 | — |

ЗНАЧЕНИЕ ТЕМПЕРАТУРНОЙ НАСТРОЕЧНОЙ ШКАЛЫ

| | | |
|---|-------|----------------------------------------------------------------------------------------------------------------------------------------------------------------------------------------------|
| * | 6,5 ° | Термостатическая головка перекрывает полностью термостатический клапан, при превышении установленной температуры на 2 С° |
| 1 | 12 ° | |
| 2 | 16 ° | Все указанные значения температур С° являются приблизительными. Термостатические элементы совместимы со всеми термостатическими клапанами других производителей с посадочной резьбой М30х1.5 |
| 3 | 20 ° | |
| 4 | 24 ° | |
| 5 | 28 ° | |

КЛАСС ЭНЕРГОЭФФЕКТИВНОСТИ

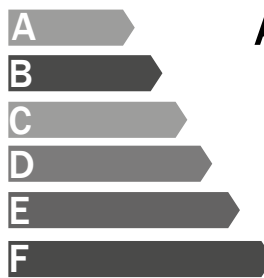

A Полностью соответствует техническому регламенту и стандарту EN 215-1 и российскому ГОСТ 30815-2002

ТЕРМОСТАТИЧЕСКИЕ И ЗАПОРНЫЕ КЛАПАНЫ



ОПИСАНИЕ И ОБЛАСТЬ ПРИМЕНЕНИЯ

Термостатические и запорные радиаторные клапаны Heizen применяются в двухтрубных и однотрубных системах водяного отопления в качестве обвязки радиаторов. Для автоматического регулирования температуры в помещении их необходимо применять в сочетании с термостатическими элементами Heizen. Термостатические клапаны поставляются вместе с защитным колпачком, предотвращающим загрязнение или повреждение штока клапана. Защитная крышка не используется для перекрытия потока теплоносителя через отопительный прибор. Функция запирания осуществляется при помощи специальной запорной рукоятки Heizen TM 3053. Корпуса клапанов изготовлены из латуни и имеют никелированное покрытие. Термостатические клапаны Heizen могут сочетаться со всеми термостатическими элементами Heizen, кроме термостатических головок 3 серии с клипсовым соединением.

ПРИМЕР ИСПОЛЬЗОВАНИЯ:

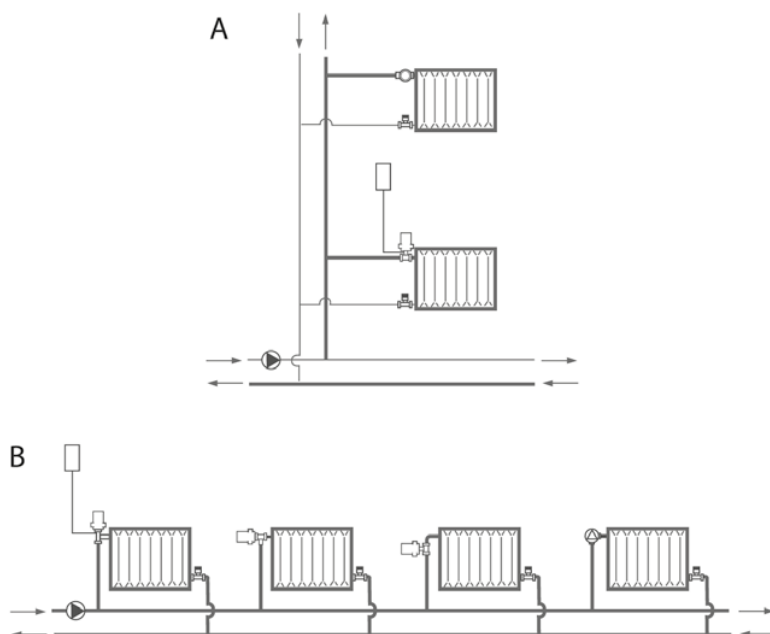

Двухтрубная система:

А. Вертикальная

В. Горизонтальная

СООТВЕТСТВИЕ СТАНДАРТАМ

Термостатические и запорные радиаторные клапаны Heizen разработаны и изготовлены в соответствии с европейскими и Российскими стандартами EN 215-1, ГОСТ 30815-2002. Размер присоединительной резьбы соответствует стандарту HD 1215 (BS 6284 1984). Производство сертифицировано в соответствии со стандартом качества ISO 9000 (BS 5750). Для предотвращения отложений и коррозии на клапанах Heizen теплоноситель в системах отопления должен отвечать требованиям правил технической эксплуатации тепловых станций и сетей Российской Федерации.

ТЕРМОСТАТИЧЕСКИЙ КЛАПАН С ПРЕДВАРИТЕЛЬНОЙ НАСТРОЙКОЙ



Термостатический радиаторный клапан с предварительной настройкой для двухтрубных систем отопления или систем со средним значением расхода. Возможно исполнение в прямом и угловом вариантах. Подходит для всех термостатических элементов Heizen, кроме элементов 3 серии с клипсовым соединением.

ТЕХНИЧЕСКИЕ ХАРАКТЕРИСТИКИ:

Материал: латунь

Настройка пропускной способности: есть

Подключение термостата: M30x1,5

Номинальное рабочее давление: 10 Бар

Максимальная рабочая температура: 120 °C

Максимальный перепад давления: 1 Бар

НОМЕНКЛАТУРА И АРТИКУЛЫ ДЛЯ ОФОРМЛЕНИЯ ЗАКАЗА

| Артикул | Размер | Корпус |
|-------------|-------------------|---------|
| TVD 2101-15 | 1/2" ВР - 1/2" НР | Прямой |
| TVS 2102-15 | 1/2" ВР - 1/2" НР | Угловой |
| TVD 2101-20 | 3/4" ВР - 3/4" НР | Прямой |
| TVS 2102-20 | 3/4" ВР - 3/4" НР | Угловой |

НАСТРОЙКА КЛАПАНА БЕЗ ТЕРМОСТАТИЧЕСКОГО ЭЛЕМЕНТА (KVS)

| Размер | Настройка | 1 | 2 | 3 | 4 | 5 | 6 |
|-----------|-----------|-------|-------|-------|-------|------|-------|
| DN 15, 20 | Прямой | 0,049 | 0,102 | 0,185 | 0,313 | 0,42 | 0,565 |
| DN 15, 20 | Угловой | 0,049 | 0,102 | 0,185 | 0,313 | 0,42 | 0,565 |

НАСТРОЙКА КЛАПАНА С ТЕРМОСТАТИЧЕСКИМ ЭЛЕМЕНТОМ, ПРИ KV (2K)

| Размер | Настройка | 1 | 2 | 3 | 4 | 5 | 6 |
|-----------|-----------|-------|-----|------|-------|------|------|
| DN 15, 20 | Прямой | 0,049 | 0,9 | 0,15 | 0,265 | 0,33 | 0,47 |
| DN 15, 20 | Угловой | 0,049 | 0,9 | 0,15 | 0,265 | 0,33 | 0,47 |

ПРЕДВАРИТЕЛЬНАЯ НАСТРОЙКА KV

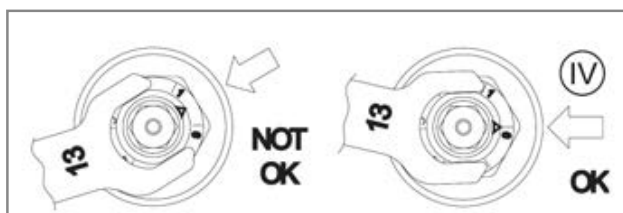

Предварительная настройка пропускной способности клапана осуществляется при помощи 13 мм гаечного ключа. Вращаем головку клапана до совмещения указателя на ней с цифрой на корпусе клапана.

Примечание: метку необходимо устанавливать напротив цифры, установка между цифрами не допустима.

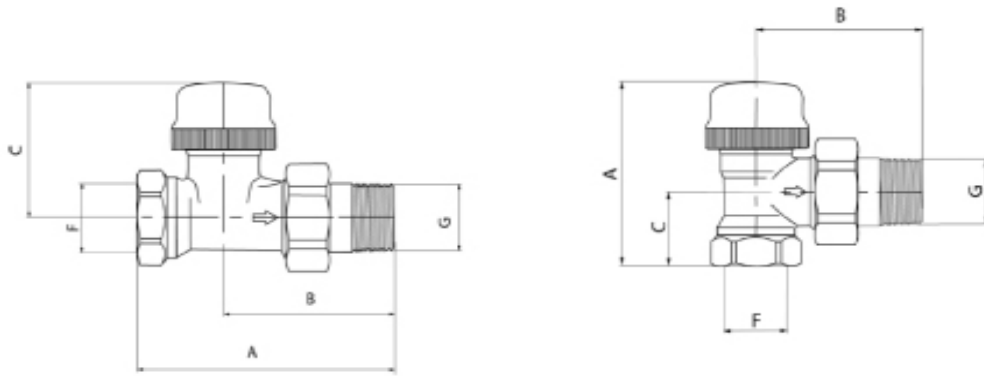

| Артикул | DN | Корпус | A, мм | B, мм | C, мм | F, дюйм | G, дюйм |
|-------------|-------|---------|-------|-------|-------|---------|---------|
| TVD 2101-15 | DN 15 | Прямой | 82,0 | 55,0 | 43,5 | 1/2 | 1/2 |
| TVS 2102-15 | DN 15 | Угловой | 59,5 | 53,0 | 23,0 | 1/2 | 1/2 |
| TVD 2101-20 | DN 20 | Прямой | 97,5 | 65,5 | 43,5 | 3/4 | 3/4 |
| TVS 2102-20 | DN 20 | Угловой | 59,5 | 62,5 | 26,0 | 3/4 | 3/4 |

TVD 2102-15,20
TVS 2101-15,20

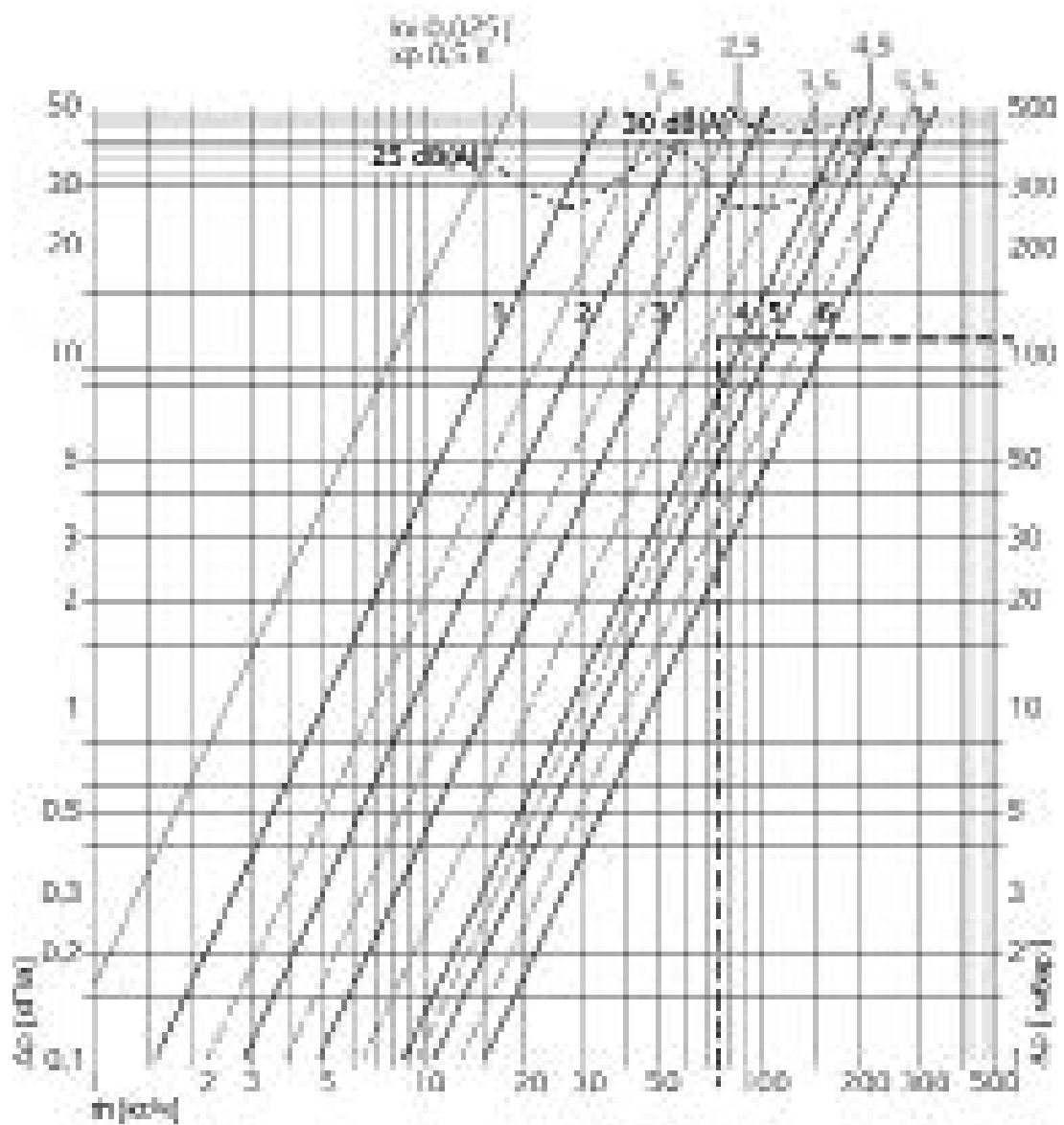

ТЕРМОСТАТИЧЕСКИЙ КЛАПАН С ОГРАНИЧЕНИЕМ РАСХОДА



Термостатический радиаторный клапан с встроенным регулятором избыточного расхода. Расход регулируется непосредственно на клапане и не будет превышен даже при наличии изменений нагрузки в системе. Клапан контролирует расход независимо от перепада давления. Подходит для всех термостатических элементов Heizel, кроме элементов 3 серии с клипсовым соединением.

ТЕХНИЧЕСКИЕ ХАРАКТЕРИСТИКИ

Материал: латунь

Настройка пропускной способности: есть

Подключение термостата: M30x1,5

Номинальное рабочее давление: 10 Бар

Максимальная рабочая температура: 120 °С

Максимальный перепад давления: 0,6 Бар.

НОМЕНКЛАТУРА И АРТИКУЛЫ ДЛЯ ОФОРМЛЕНИЯ ЗАКАЗА

| Артикул | Размер | Корпус |
|-------------|-------------------|---------|
| TVD 5101-15 | 1/2" ВР – 1/2" НР | Прямой |
| TVS 5102-15 | 1/2" ВР – 1/2" НР | Угловой |
| TVD 5101-20 | 3/4" ВР – 3/4" НР | Прямой |
| TVS 5102-20 | 3/4" ВР – 3/4" НР | Угловой |

НАСТРОЙКА РАСХОДА, (л/ч)

| Размер | Настройка | | | | | | | | | | | | | | |
|--------|-----------|----|----|----|----|----|----|----|----|-----|-----|-----|-----|-----|-----|
| | 1 | 2 | 3 | 4 | 5 | 6 | 7 | 8 | 9 | 10 | 11 | 12 | 13 | 14 | 15 |
| 1/2" | 10 | 20 | 30 | 40 | 50 | 60 | 70 | 80 | 90 | 100 | 110 | 120 | 130 | 140 | 150 |
| 3/4" | | | | | | | | | | | | | | | |

Пропускная способность (KV)

| Размер | Настройка | | | | | | | | | | | | | | |
|--------|-----------|------|------|------|------|------|------|------|------|------|------|------|------|------|------|
| | 1 | 2 | 3 | 4 | 5 | 6 | 7 | 8 | 9 | 10 | 11 | 12 | 13 | 14 | 15 |
| 1/2" | 0,03 | 0,06 | 0,09 | 0,13 | 0,16 | 0,19 | 0,22 | 0,25 | 0,28 | 0,26 | 0,28 | 0,31 | 0,34 | 0,36 | 0,39 |
| 3/4" | | | | | | | | | | | | | | | |

КОНСТРУКЦИЯ КЛАПАНА

| № | Элемент клапана |
|---|-----------------------------------|
| 1 | Возвратная пружина |
| 2 | Соединение M30x1,5 |
| 3 | Автоматический регулятор расхода |
| 4 | Корпус клапана |
| 5 | Двойное уплотнительное кольцо |
| 6 | Предварительная настройка расхода |

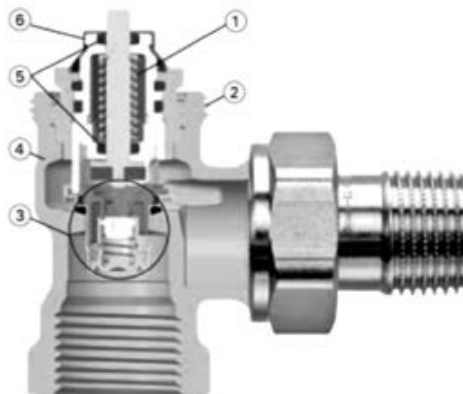

ПРИНЦИП ДЕЙСТВИЯ РЕГУЛЯТОРА РАСХОДА

Регулирующая часть устанавливается на расчетный расход путем поворота крышки «предварительной настройки расхода». Если расход увеличивается, возросшее давление на клапане перемещает втулку, таким образом ограничивая расход до установленного значения. Если расход становится ниже установленного значения, пружина возвращает втулку в исходное положение.

ГАБАРИТНЫЕ РАЗМЕРЫ

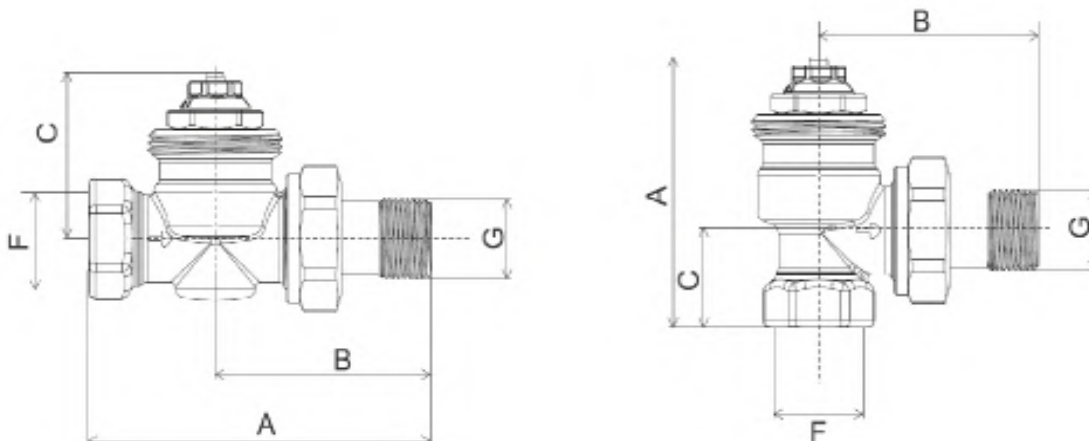

| Артикул | DN | Корпус | A | B | C | F | G |
|-------------|----|---------|------|----|------|------|------|
| TVD 5101-15 | 15 | Прямой | 95 | 66 | 21,5 | 1/2" | 1/2" |
| TVS 5102-15 | 15 | Угловой | 50,5 | 58 | 27 | 1/2" | 1/2" |
| TVD 5101-20 | 20 | Прямой | 106 | 74 | 23,5 | 3/4" | 3/4" |
| TVS 5102-20 | 20 | Угловой | 50,5 | 66 | 29 | 3/4" | 3/4" |

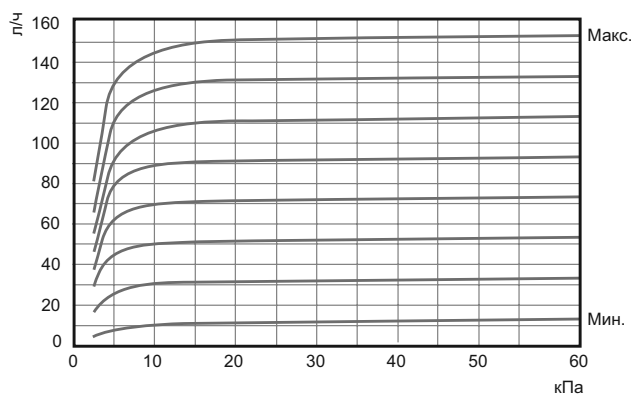

Минимальные допустимые погрешности расхода

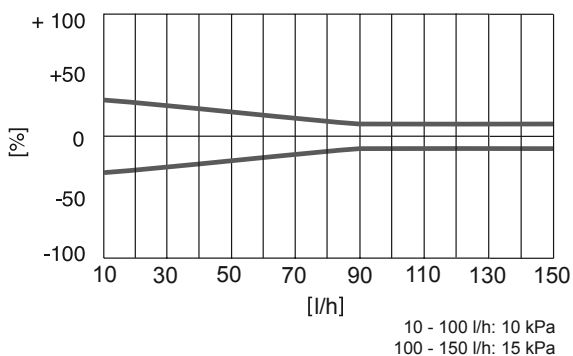

ДОПОЛНИТЕЛЬНЫЕ ПРИНАДЛЕЖНОСТИ



Сменное сальниковое уплотнение

ТЕРМОСТАТИЧЕСКИЙ КЛАПАН БЕЗ ПРЕДВАРИТЕЛЬНОЙ НАСТРОЙКИ



Универсальный термостатический радиаторный клапан без предварительной настройки для систем отопления. Возможно исполнение в прямом и угловом вариантах. Подходит для всех термостатических элементов Heizen, кроме элементов 3 серии с клипсовым соединением

ТЕХНИЧЕСКИЕ ХАРАКТЕРИСТИКИ

Материал: латунь

Настройка пропускной способности: нет

Подключение термостата: M30x1,5

Номинальное рабочее давление: 10 Бар

Максимальная рабочая температура: 120 °С

Максимальный перепад давления: 1 Бар

НОМЕНКЛАТУРА И АРТИКУЛЫ ДЛЯ ОФОРМЛЕНИЯ ЗАКАЗА

| Артикул | Размер | Корпус | Пропускная способность Kv | |
|------------|-----------------|---------|---------------------------|-------------------|
| | | | с термозлементом | без термозлемента |
| TVD 566-15 | 1/2" ВР-1/2" НР | прямой | 0,47 | 1,4 |
| TVS 567-15 | 1/2" ВР-1/2" НР | угловой | | |
| TVD 566-20 | 3/4" ВР-3/4" НР | прямой | | |
| TVS 566-20 | 3/4" ВР-3/4" НР | угловой | | |

ДОПОЛНИТЕЛЬНЫЕ ПРИНАДЛЕЖНОСТИ



Пластиковая рукоятка Heizen TM 3053

Пластиковая рукоятка применяется для осуществления функции запирания термостатических клапанов Heizen.



Сменное сальниковое уплотнение Heizen AVT 02

Сменное сальниковое уплотнение штока для клапанов Heizen.

TVD 566-15,20

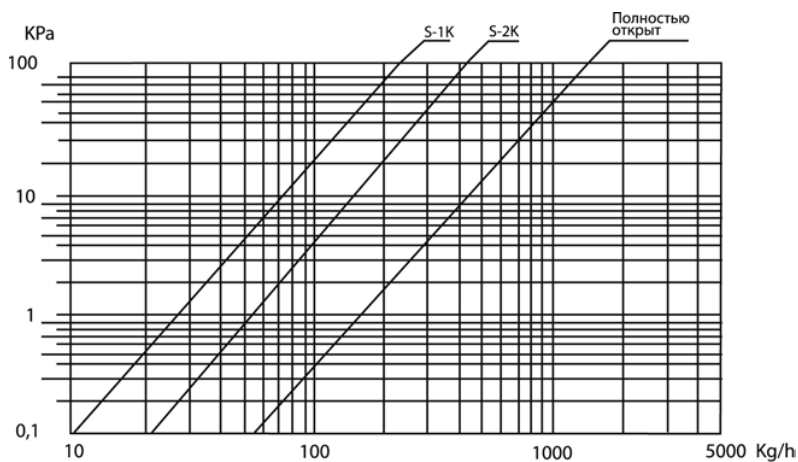

TVS 567-15,20

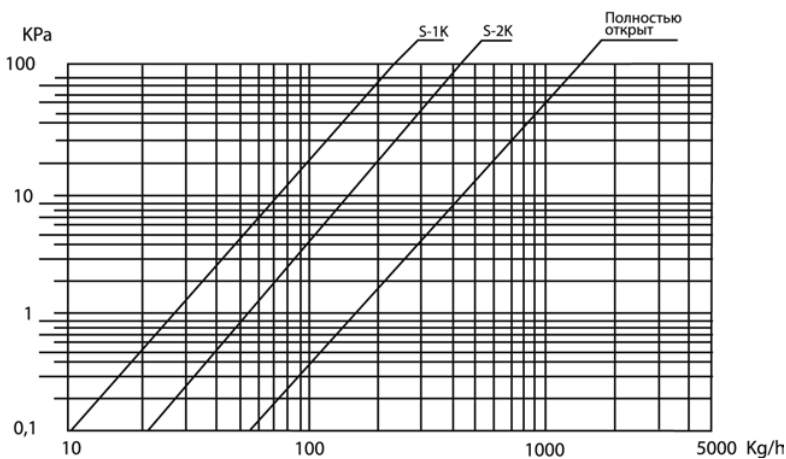

| TVD 566-15, 566-20, прямой, TVD 567-15, 566-20, угловой, Kvs (м3), ΔP = 100 KPa | |
|---------------------------------------------------------------------------------|------|
| Kv без т/э | 1,4 |
| Kv с т/э | 0,47 |

ГАБАРИТНЫЕ РАЗМЕРЫ

TVD 566-15, 20

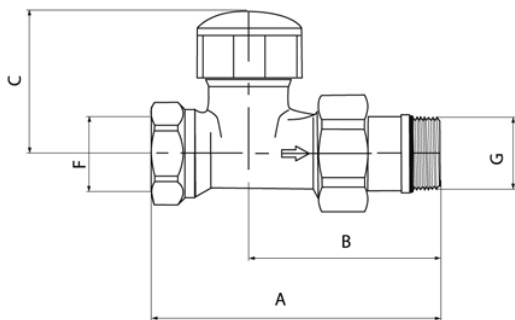

TVS 567-15, 20

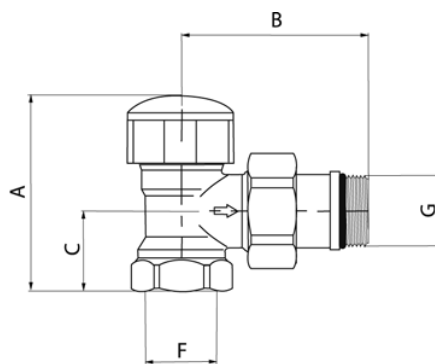

| Артикул | Размер | Корпус | A | B | C | F | G |
|------------|-----------------|---------|---------|---------|-------|------|------|
| TVD 566-15 | 1/2" ВР-1/2" НР | прямой | 81 мм | 53,5 мм | 45 мм | 1/2" | 1/2" |
| TVS 567-15 | 1/2" ВР-1/2" НР | угловой | 63 мм | 52 мм | 23 мм | 1/2" | 1/2" |
| TVD 566-20 | 3/4" ВР-3/4" НР | прямой | 93,5 мм | 61 мм | 47 мм | 3/4" | 3/4" |
| TVS 566-20 | 3/4" ВР-3/4" НР | угловой | 66 мм | 59 мм | 26 мм | 3/4" | 3/4" |

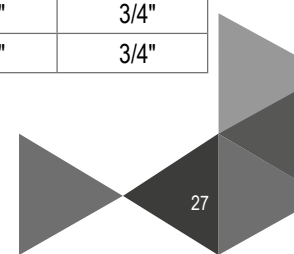

ТЕРМОСТАТИЧЕСКИЙ КЛАПАН С ПОВЫШЕННОЙ ПРОПУСКНОЙ СПОСОБНОСТЬЮ



Термостатический радиаторный клапан с повышенной пропускной способностью для однотрубных гравитационных систем отопления или систем с высоким значением расхода. Возможно исполнение в прямом и угловом вариантах. Подходит для всех термостатических элементов Heizen, кроме элементов 3 серии с клипсовым соединением. Не имеет предварительной настройки.

ТЕХНИЧЕСКИЕ ХАРАКТЕРИСТИКИ

Материал: латунь

Настройка пропускной способности: нет

Подключение термостата: M30x1,5

Номинальное рабочее давление: 10 Бар

Максимальная рабочая температура: 120 °C

Максимальный перепад давления: 1 Бар

НОМЕНКЛАТУРА И АРТИКУЛЫ ДЛЯ ОФОРМЛЕНИЯ ЗАКАЗА

| Артикул | Размер | Корпус | Пропускная способность K_v , м ³ | |
|-------------|---------------|---------|-----------------------------------------------|-------------------|
| | | | с термозлементом | без термозлемента |
| TGD 1101-15 | 1/2"BP-1/2"HP | Прямой | 1,66 | 2,35 |
| TGS 1102-15 | 1/2"BP-1/2"HP | Угловой | 2,1 | 4,39 |
| TGD 1101-20 | 3/4"BP-3/4"HP | Прямой | 2,1 | 3,89 |
| TGS 1102-20 | 3/4"BP-3/4"HP | Угловой | 2,24 | 5,11 |

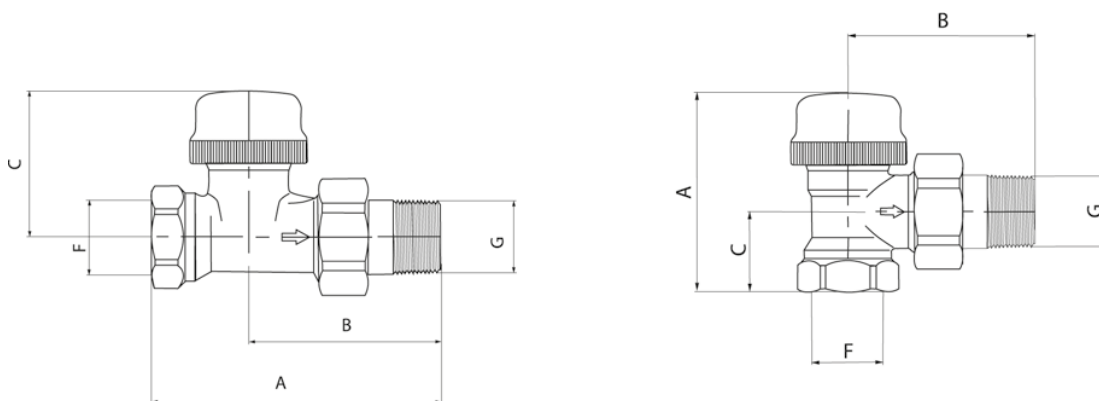

| Размер | F | A | B | C | G |
|--------------|------|------|----|------|------|
| 1/2" Прямой | 1/2" | 95 | 58 | 22 | 1/2" |
| 1/2" Угловой | 1/2" | 49,5 | 58 | 27,5 | 1/2" |
| 3/4" Прямой | 3/4" | 105 | 65 | 22 | 3/4" |
| 3/4" Угловой | 3/4" | 51 | 65 | 29 | 3/4" |

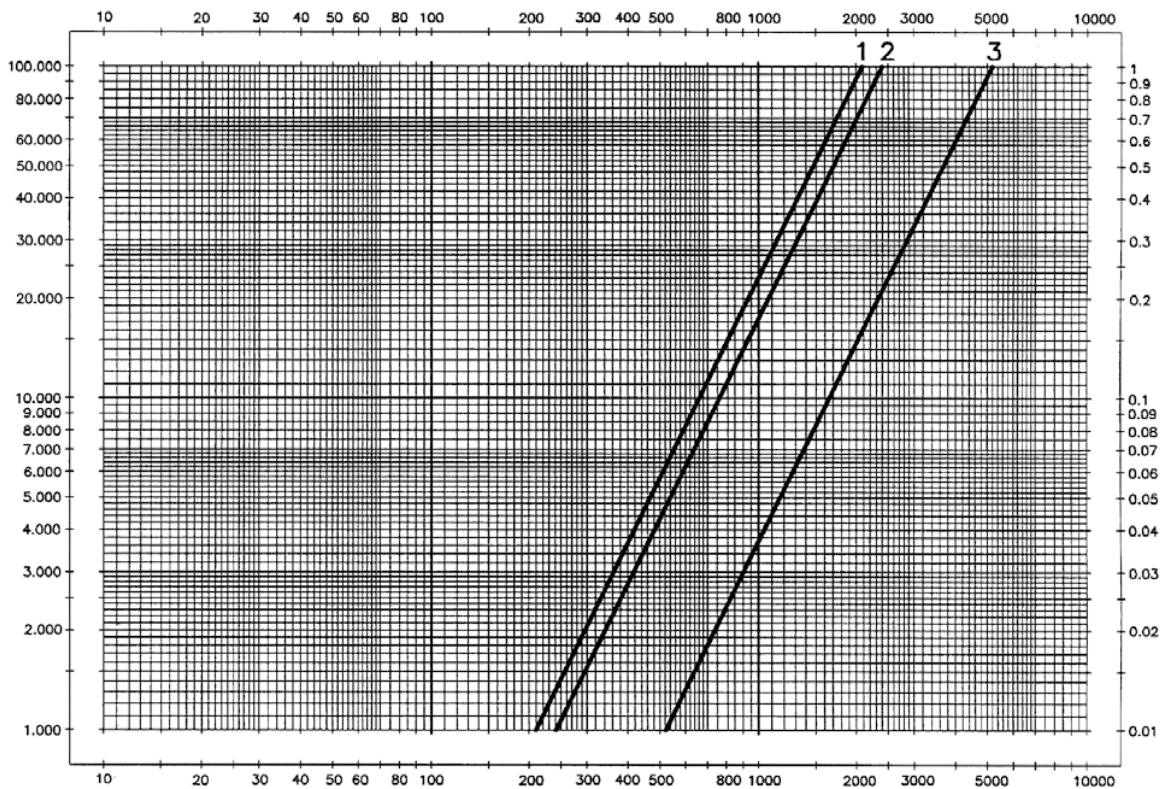

ДОПОЛНИТЕЛЬНЫЕ ПРИНАДЛЕЖНОСТИ



Пластиковая рукоятка Heizen TM 3053

Пластиковая рукоятка применяется для осуществления функции запирания термостатических клапанов Heizen.

ОСЕВОЙ ТЕРМОСТАТИЧЕСКИЙ КЛАПАН

Осевой термостатический клапан, предназначенный для установки на подающие трубопроводы отопительных приборов. Доступен в исполнении с преднастройкой или регулирующим колпачком. А также с/без уплотнительной резинки.



ТЕХНИЧЕСКИЕ ХАРАКТЕРИСТИКИ

Материал: латунь

Настройка пропускной способности: да

Номинальное рабочее давление: 10 Бар

Максимальная рабочая температура: 120 °С

Максимальный перепад давления: 1 Бар

НОМЕНКЛАТУРА И АРТИКУЛЫ ДЛЯ ОФОРМЛЕНИЯ ЗАКАЗА

| Артикул | Размер | Корпус | Спецификация |
|------------|---------------|--------|----------------------------------|
| TVD 560-01 | 1/2"BP-1/2"HP | Осевой | С прокладкой, без преднастройки |
| TVD 560-02 | 1/2"BP-1/2"HP | Осевой | Без прокладки, без преднастройки |
| TVD 560-03 | 1/2"BP-1/2"HP | Осевой | С прокладкой, с преднастройкой |
| TVD 560-04 | 1/2"BP-1/2"HP | Осевой | Без прокладки, с преднастройкой |

TVD 560-01,02

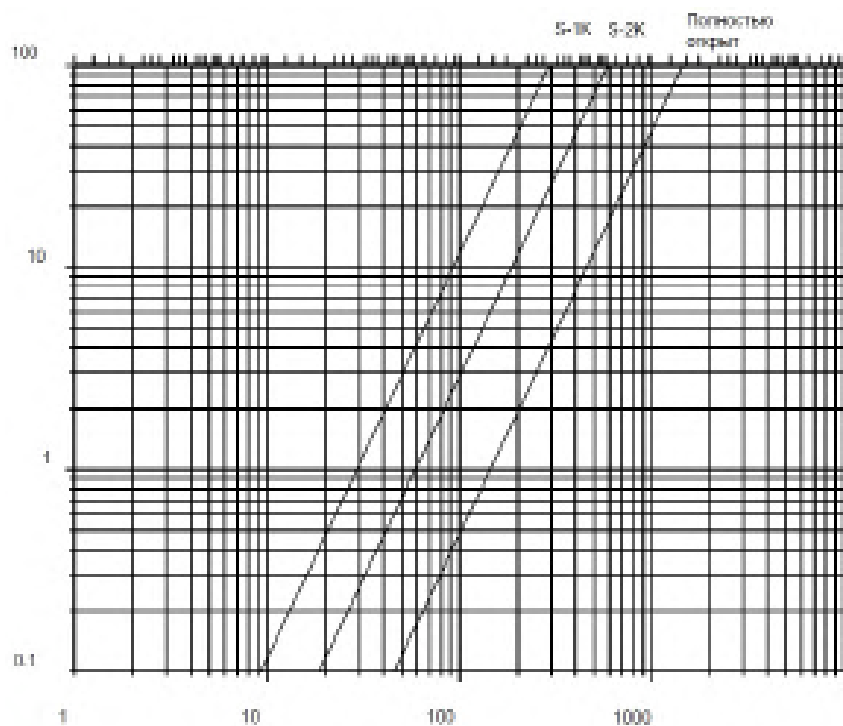

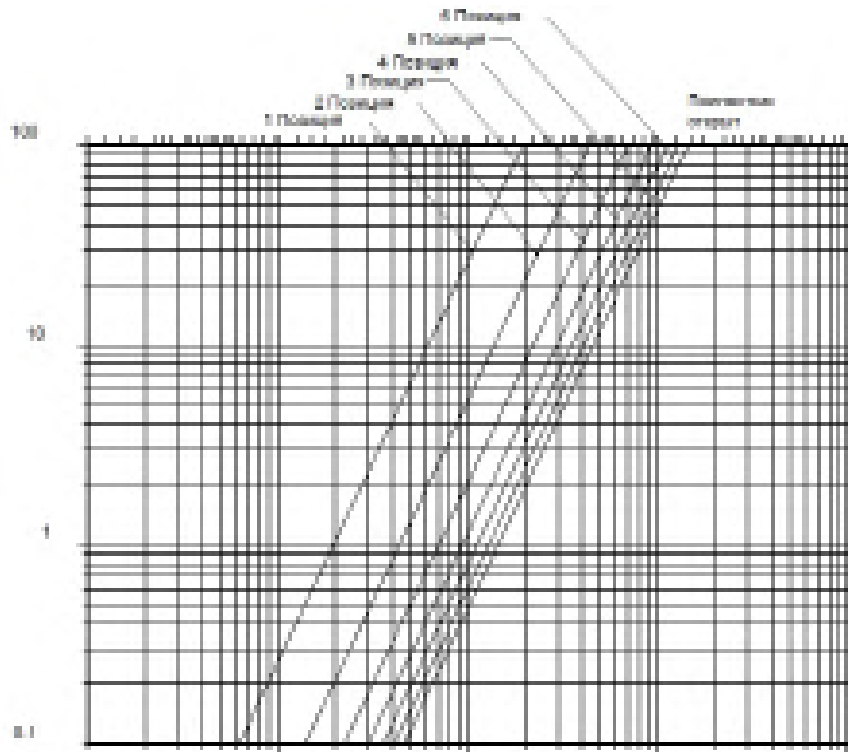

ГАБАРИТНЫЕ РАЗМЕРЫ

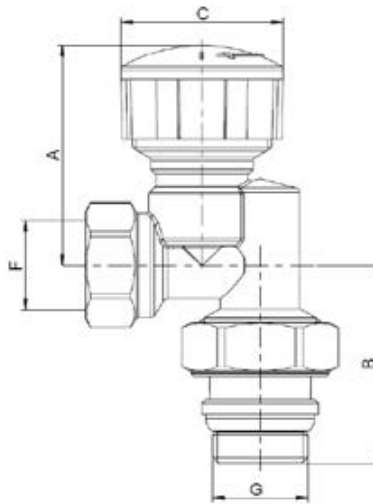

| Артикул | DN | Корпус | A | B | C | F | G |
|------------|----|--------|----|----|----|------|------|
| TVD 560-01 | 15 | Осевой | 73 | 47 | 35 | 1/2" | 1/2" |
| TVD 560-02 | | | | | | | |
| TVD 560-03 | | | | | | | |
| TVD 560-04 | | | | | | | |

ЗАПОРНЫЙ РАДИАТОРНЫЙ КЛАПАН С ПРЕДВАРИТЕЛЬНОЙ НАСТРОЙКОЙ

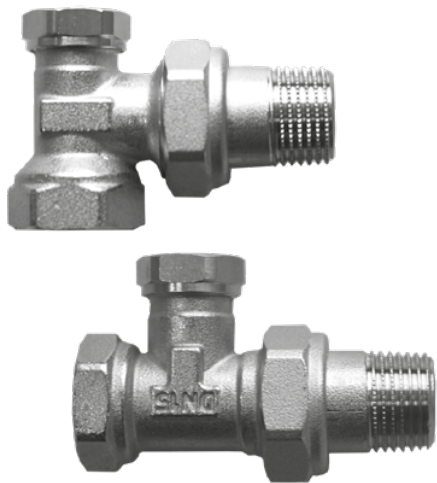

Запорный радиаторный клапан с предварительной настройкой для одно-трубных и двухтрубных систем отопления. Возможно исполнение в прямом и угловом вариантах.

ТЕХНИЧЕСКИЕ ХАРАКТЕРИСТИКИ

Материал: латунь

Настройка пропускной способности: да

Номинальное рабочее давление: 10 Бар

Максимальная рабочая температура: 120 °С

Максимальный перепад давления: 1 Бар

НОМЕНКЛАТУРА И АРТИКУЛЫ ДЛЯ ОФОРМЛЕНИЯ ЗАКАЗА

| Артикул | Размер | Корпус | Резьба штуцеров | Пропускная способность Kv, м³ |
|------------|--------|---------|-----------------|-------------------------------|
| SVD 547-15 | DN 15 | Прямой | 1/2" | 1,30 |
| SVS 549-15 | DN 15 | Угловой | | 2,00 |
| SVD 547-20 | DN 20 | Прямой | 3/4" | 2,30 |
| SVS 549-20 | DN 20 | Угловой | | 2,80 |

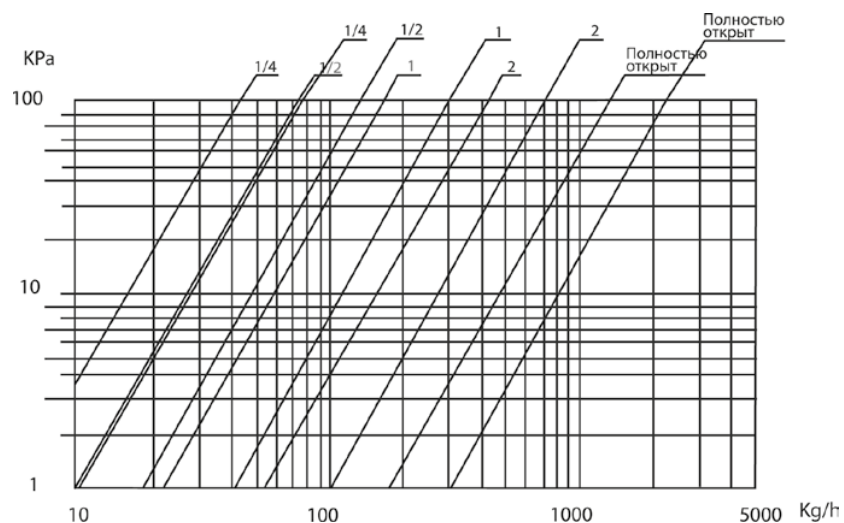

Работа клапана при выкрученном штоке запрещена.

Регулировку клапана запрещается производить при наличии давления в системе

| SVD 547-15, 547-20, прямой, Kvs (м3), ΔP = 100 КПа | | | | | |
|----------------------------------------------------|-------|-------|------|-----|-------|
| обороты | 1/4 | 1/2 | 1 | 2 | макс. |
| SVD 547-15 | 0,043 | 0,074 | 0,17 | 0,4 | 1,3 |
| SVD 547-20 | 0,075 | 0,14 | 0,3 | 0,7 | 2,3 |

| SVS 549-15, 549-20, угловой, Kvs (м3), ΔP = 100 КПа | | | | | |
|-----------------------------------------------------|-------|------|------|------|-------|
| обороты | 1/4 | 1/2 | 1 | 2 | макс. |
| SVS 549-15 | 0,055 | 0,1 | 0,22 | 0,51 | 2,0 |
| SVS 549-20 | 0,1 | 0,18 | 0,36 | 0,93 | 2,8 |

ГАБАРИТНЫЕ РАЗМЕРЫ

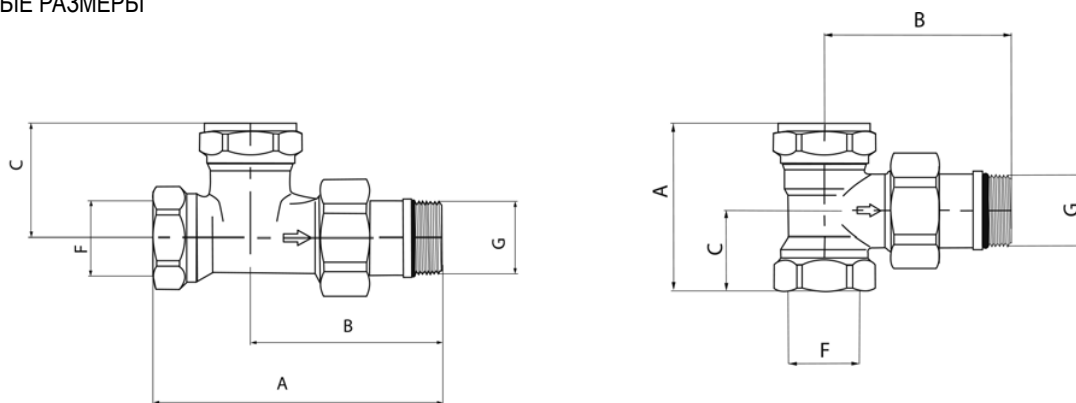

| Артикул | A | B | C | F | G |
|------------|-------|-------|-------|------|------|
| SVD 547-15 | 72 мм | 49 мм | 51 мм | 1/2" | 1/2" |
| SVS 549-15 | 41 мм | 51 мм | 21 мм | 1/2" | 1/2" |
| SVD 547-20 | 84 мм | 56 мм | 29 мм | 3/4" | 3/4" |
| SVS 549-20 | 45 мм | 58 мм | 24 мм | 3/4" | 3/4" |

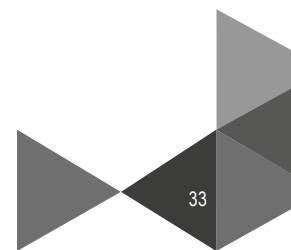

ЗАПОРНО-РЕГУЛИРУЮЩИЕ ГАРНИТУРЫ ДЛЯ ПОДКЛЮЧЕНИЯ РАДИАТОРОВ



ОПИСАНИЕ И ОБЛАСТЬ ПРИМЕНЕНИЯ

Для подключения отопительных приборов можно использовать уже готовые гарнитуры или узлы. В них обычно реализованы все те же функции и возможности, что и в термостатических и запорных клапанах. Их можно использовать в тех случаях, когда подающий и обратный трубопроводы выводятся из пола (при напольной укладке трубопроводов) или из стены (для полотенцесушителей и дизайн-радиаторов). Их можно использовать как для двухтрубных систем отопления, так и для однотрубных.

ПРИМЕР ИСПОЛЬЗОВАНИЯ:

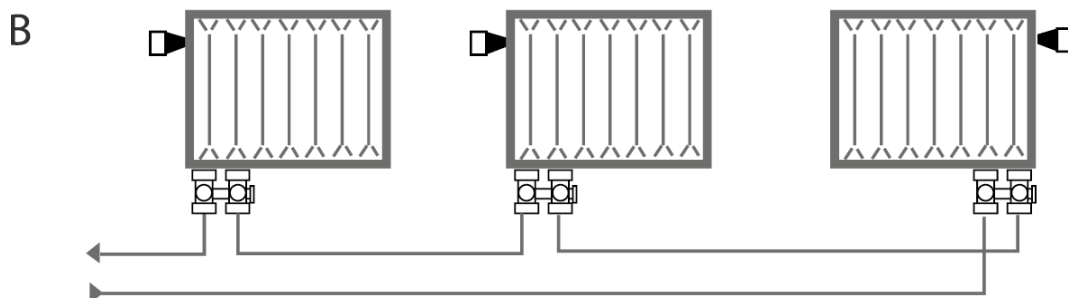
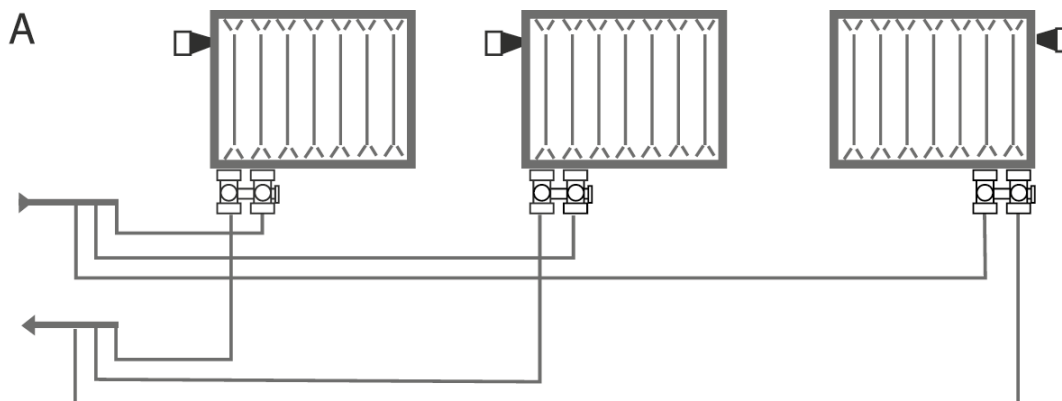

а. Двухтрубная система

в. Однотрубная система

Н-ОБРАЗНЫЙ КЛАПАН С БАЙПАСОМ И ПРЕДВАРИТЕЛЬНОЙ НАСТРОЙКОЙ



Узел подключения для радиаторов с нижним подключением и межосевым расстоянием 50 мм. Могут применяться в одно- и двух-трубных горизонтальных системах отопления. В клапан встроен регулируемый байпас, есть функция запирания. Поставляется в двух вариантах: прямом и угловом.

ТЕХНИЧЕСКИЕ ХАРАКТЕРИСТИКИ

Материал: латунь

Размер подключения радиатора: 1/2"-3/4" (накидная гайка)

Размер подключения трубопроводов: 3/4"

Номинальное рабочее давление: 10 Бар

Максимальная рабочая температура: 120°C

НОМЕНКЛАТУРА И АРТИКУЛЫ ДЛЯ ОФОРМЛЕНИЯ ЗАКАЗА

| Артикул | Корпус | Резьба штуцеров | | Пропускная способность Kv, м ³ |
|------------|---------|-----------------|----------------|-------------------------------------------|
| | | к радиатору | к трубопроводу | |
| HDD 355-15 | Прямой | 1/2" | 3/4" | 2,6 |
| HDS 356-15 | Угловой | | | |
| HDD 355-20 | Прямой | 3/4" | | |
| HDS 356-20 | Угловой | | | |

ГАБАРИТНЫЕ РАЗМЕРЫ

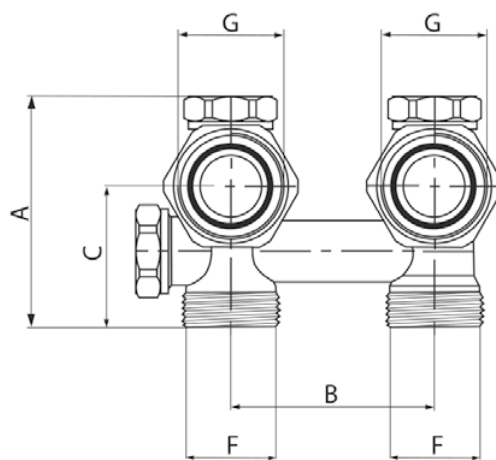
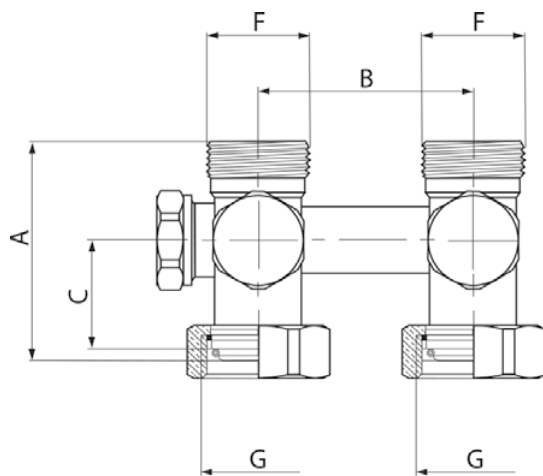

| Артикул | A | B | C | F | G |
|------------|---------|-------|---------|------|------|
| HDD 355-15 | 51 мм | 50 мм | 25,5 мм | 1/2" | 3/4" |
| HDS 356-15 | 57,5 мм | 50 мм | 35,5 мм | 1/2" | 3/4" |
| HDD 355-20 | 51 мм | 50 мм | 25,5 мм | 3/4" | 3/4" |
| HDS 356-20 | 57,5 мм | 50 мм | 35,5 мм | 3/4" | 3/4" |

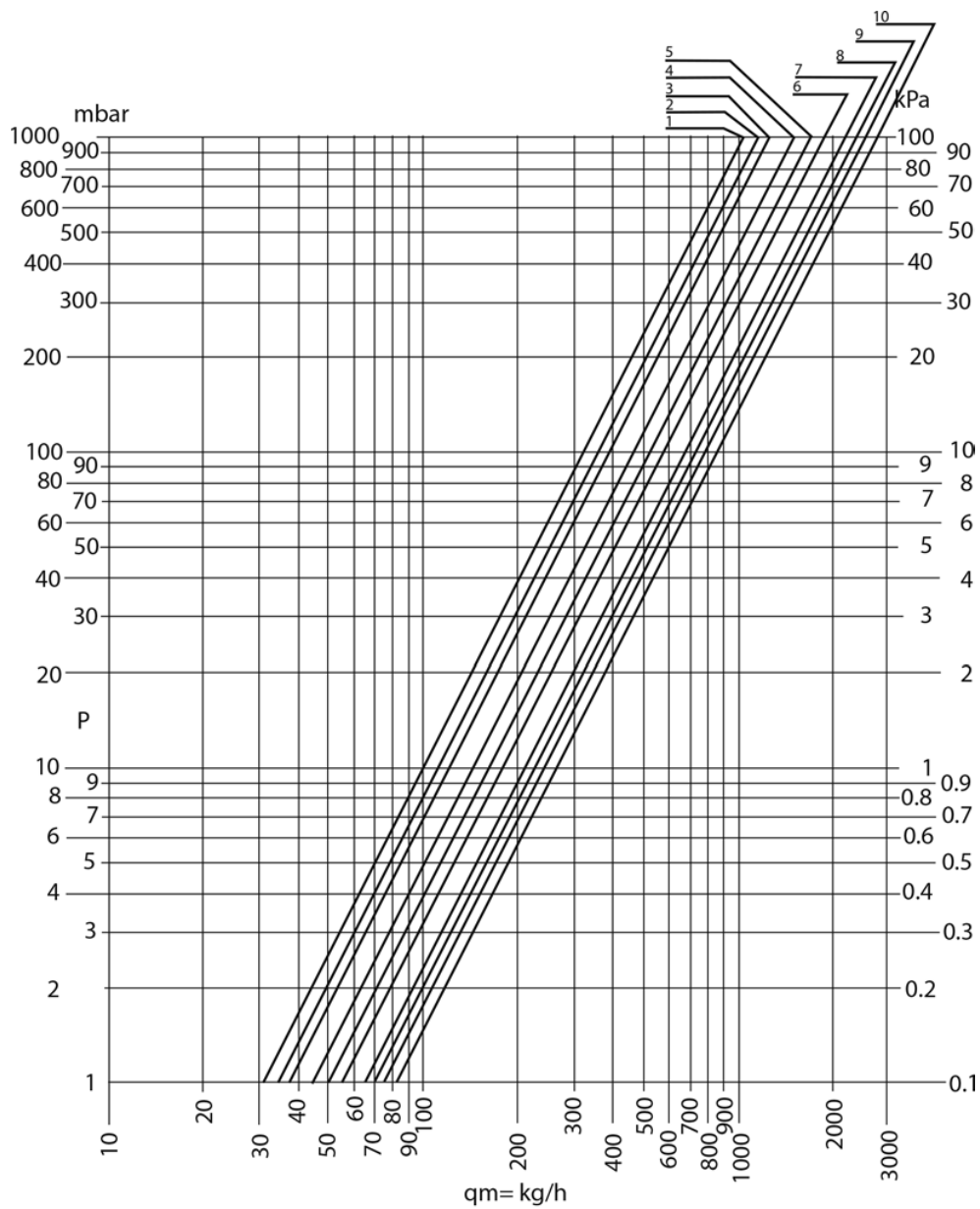

 HDD 355
 HDS 356

| | 1 | 2 | 3 | 4 | 5 | 6 | 7 | 8 | 9 | 10 |
|-----------|------|------|------|------|------|------|------|------|------|------|
| Байпас Kv | 0 | 0.13 | 0.22 | 0.43 | 0.65 | 0.80 | 0.97 | 1.20 | 1.38 | 1.60 |
| Kvs | 1.00 | 1.13 | 1.22 | 1.43 | 1.65 | 1.80 | 1.97 | 2.20 | 2.38 | 2.60 |

ДОПОЛНИТЕЛЬНЫЕ ПРИНАДЛЕЖНОСТИ



Heizen AVK 01

Соединительный переходник 3/4»HP-1/2» HP Heizen AVK 01, для присоединения к радиаторам, имеющим выходы 1/2» BP

Н-ОБРАЗНЫЙ КЛАПАН ДЛЯ ДВУХТРУБНЫХ СИСТЕМ ОТОПЛЕНИЯ



Узел подключения для радиаторов с нижним подключением и межосевым расстоянием 50 мм. Могут применяться в двухтрубных горизонтальных системах отопления. Клапан с функцией запирания для отключения радиатора, для его замены или технического обслуживания. Поставляется в двух вариантах: прямом и угловом.

ТЕХНИЧЕСКИЕ ХАРАКТЕРИСТИКИ

Материал: латунь

Размер подключения радиатора: 1/2"-3/4" (накидная гайка)

Размер подключения трубопроводов: 3/4"

Номинальное рабочее давление: 10 Бар

Максимальная рабочая температура: 120 °С

НОМЕНКЛАТУРА И АРТИКУЛЫ ДЛЯ ОФОРМЛЕНИЯ ЗАКАЗА

| Артикул | Корпус | Резьба штуцеров | | Пропускная способность Kv, м ³ |
|------------|---------|-----------------|----------------|-------------------------------------------|
| | | к радиатору | к трубопроводу | |
| HDD 345-15 | Прямой | 1/2" | 3/4" | 4,7 |
| HDS 346-15 | Угловой | | | |
| HDD 345-20 | Прямой | 3/4" | | |
| HDS 346-20 | Угловой | | | |

ГАБАРИТНЫЕ РАЗМЕРЫ

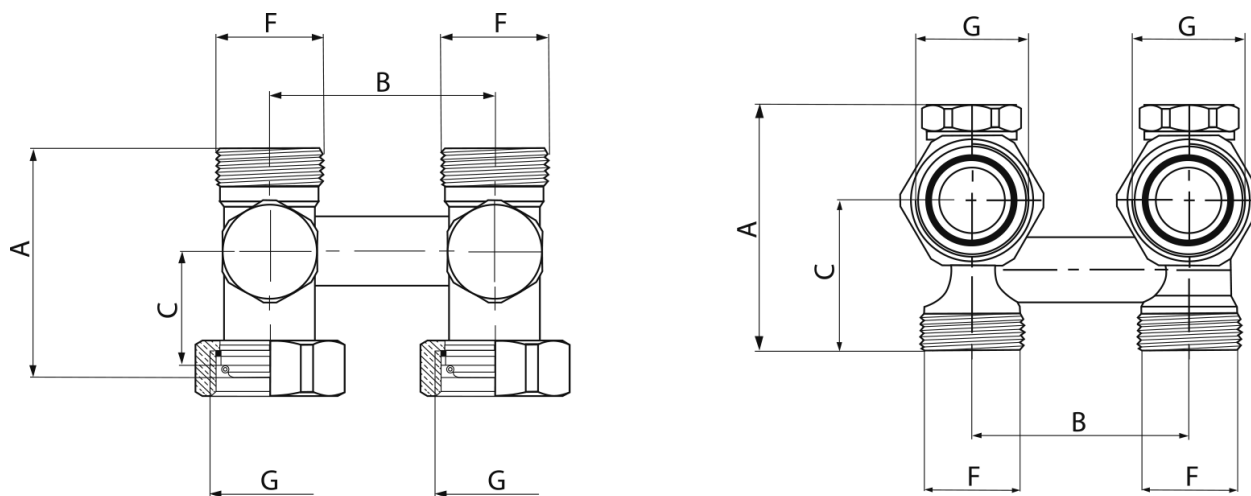

| Артикул | A | B | C | F | G |
|------------|---------|-------|---------|------|------|
| HDD 345-15 | 46 мм | 50 мм | 24 мм | 1/2" | 3/4" |
| HDS 346-15 | 57,5 мм | 50 мм | 35,5 мм | 3/4" | 1/2" |

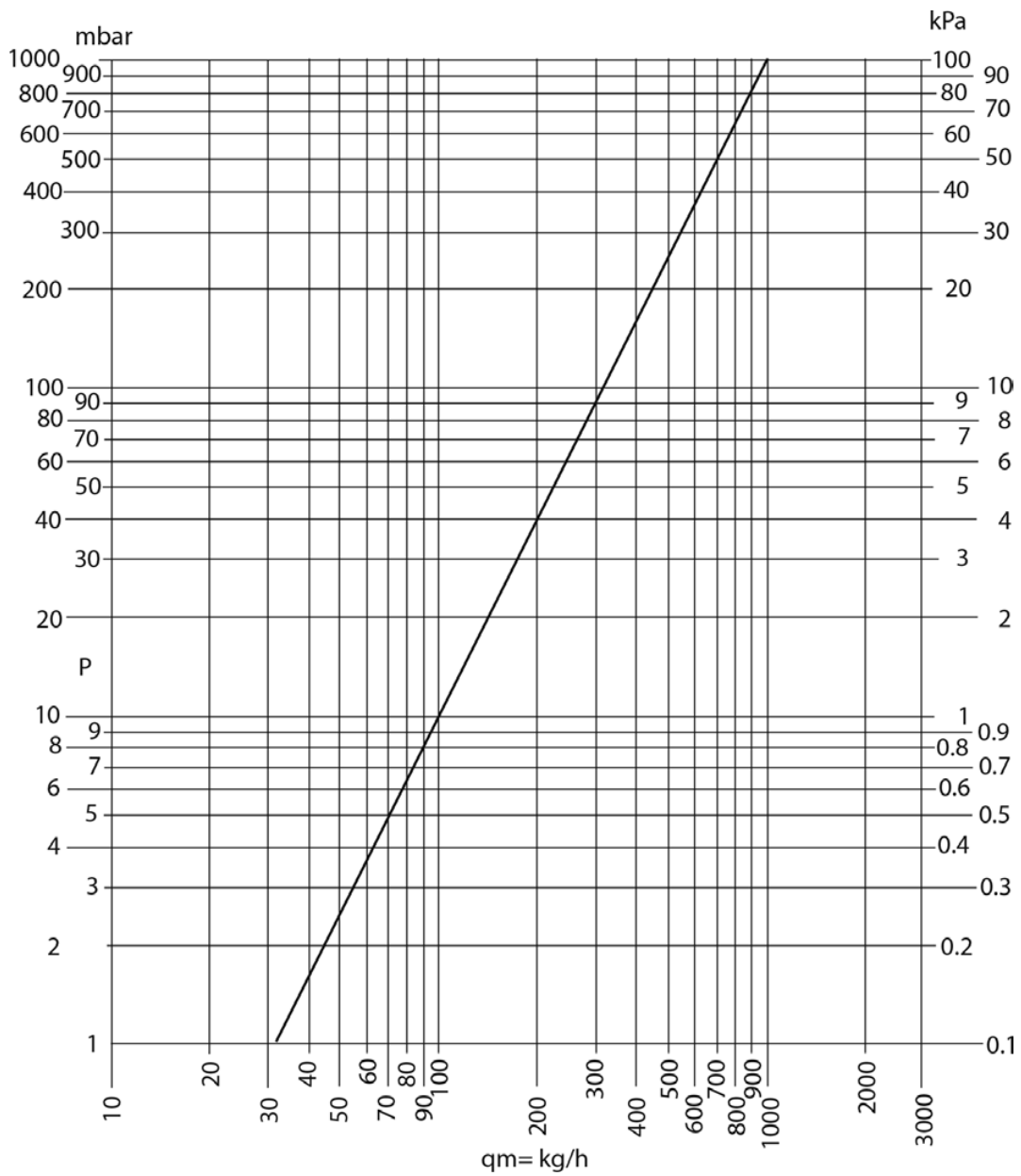

ДОПОЛНИТЕЛЬНЫЕ ПРИНАДЛЕЖНОСТИ



Heizen AVK 01

Соединительный переходник 3/4»HP-1/2» HP Heizen AVK 01, для присоединения к радиаторам, имеющим выходы 1/2» BP

БАЛАНСИРО КЛАПАНЫ

ВОЧНЫЕ

БАЛАНСИРОВКА СИСТЕМЫ ОТОПЛЕНИЯ

После монтажа системы отопления типично возникновение большого количества неувязок, которые трудно предусмотреть в процессе проектирования. Кроме того, даже при самых совершенных расчетах гидравлического баланса систем и безупречном исполнении монтажных работ, любое изменение в конструкции системы приводит к её дисбалансу. В результате чего, при пробном запуске система отопления отдаёт тепло и работает не так, как планировалось. Результат несбалансированной системы отопления это:

- шум на радиаторных терморегулирующих клапанах;
- недостаточная теплоотдача от отопительного прибора;
- некорректная работа термоголовок или регулирующих клапанов;
- высокое теплотребление системы;

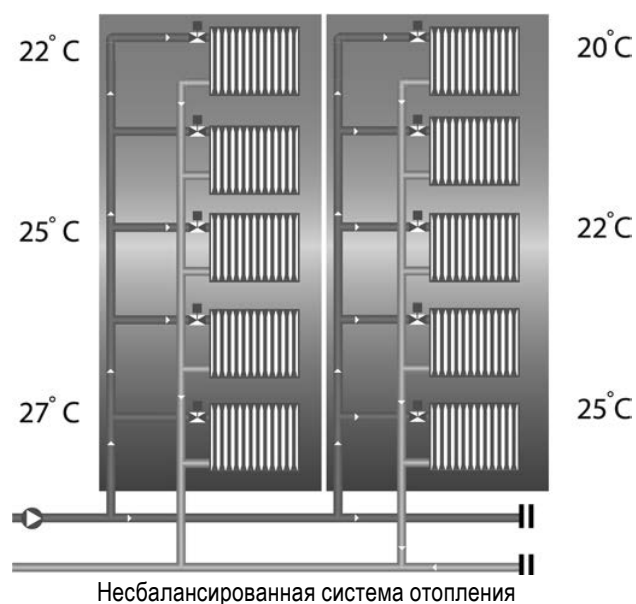

Балансировка системы отопления является гидравлической регулировкой. Без такой регулировки невозможна эффективная и долгая работы отопительной системы. Результат балансировки — перераспределение теплоносителя по всем замкнутым участкам системы отопления так, чтобы через каждый прибор отопления проходил нужный расчётный объём теплоносителя.

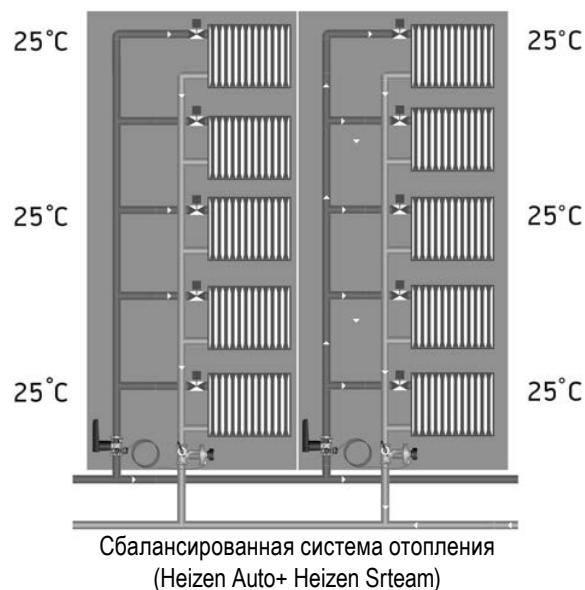

В разбалансированной системе отопления расходование тепла может вызвать избыток тепла в тех помещениях, где это не требуется и острый недостаток обогрева там, где это необходимо. Также следует учитывать и то, чем сложнее отопительная система, тем больше в ней отступлений от проекта и брака деталей, а также некачественно смонтированных элементов. Кроме того, балансировка нужна даже для одноэтажного дома, ведь система отопления традиционного типа — это уже достаточно сложное теплотехническое сооружение.

Балансировка системы отопления осуществляется, прежде всего, настройкой запорно-регулирующей арматуры. Эта арматура управляет интенсивностью движения теплоносителя. Для каждой системы отопления должна быть выбрана наиболее подходящая запорно-регулирующая арматура в зависимости от проектного решения.

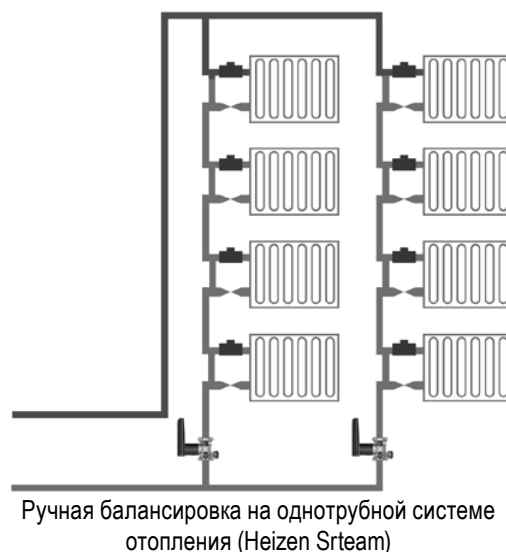

РУЧНАЯ (СТАТИЧЕСКАЯ) БАЛАНСИРОВКА эффективна при неизменных значениях расхода в контурах системы. В этом случае на обратном трубопроводе устанавливаются запорно- балансировочные клапаны. Они позволяют ограничить расход среды через участок системы путем настраиваемой в широком диапазоне ограничения пропускной способности. На подающем трубопроводе устанавливаются запорно- измерительные клапаны или запорные клапаны.

Автоматическая балансировка предназначена для гидравлической балансировки трубопроводных систем тепло- и холодоснабжения с переменными гидравлическими параметрами (например, объемным расходом теплоносителя или перепадом давления между подающим и обратным трубопроводом).

В двухтрубных системах, в которых применяются автоматические терморегуляторы, рекомендуется устанавливать балансировочные клапаны с автоматикой.

Клапаны для автоматической балансировки функционально различаются в зависимости от типа гидравлической системы:

- Автоматическая балансировка 2х-трубных систем;
- Автоматическая балансировка 1-трубных систем.

АВТОМАТИЧЕСКАЯ БАЛАНСИРОВКА двухтрубных систем применяется для поддержания постоянного перепада давления между подающим и обратным трубопроводами и осуществляется клапанами-регуляторами перепада давления, установленными на обратном трубопроводе, а также парным запорным клапаном, установленным на подачи. Клапаны связываются между собой при помощи мембранного модуля.

Для автоматической балансировки однотрубных систем применяют клапаны-регуляторы расхода, предназначенные для гидравлической балансировки трубопроводных систем тепло- и холодоснабжения при переменных перепадах давления теплоносителя в диапазоне от 0 до 100%.

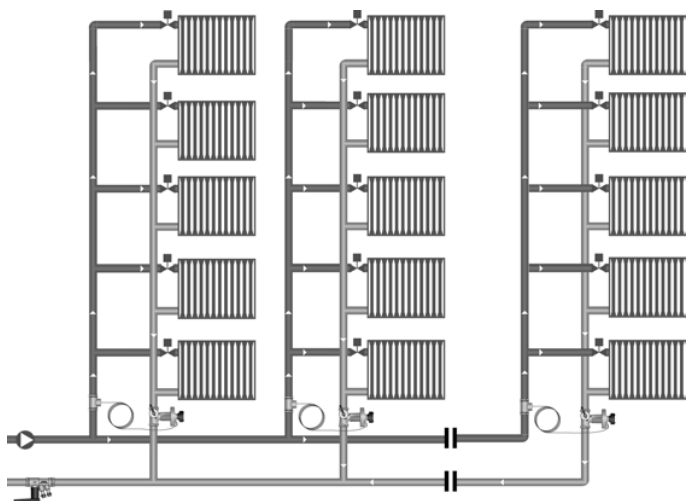

Автоматическая балансировка на двухтрубной системе отопления (Heizen Auto+ Heizen Lock S на стояке+Heizen Smart на магистрали)

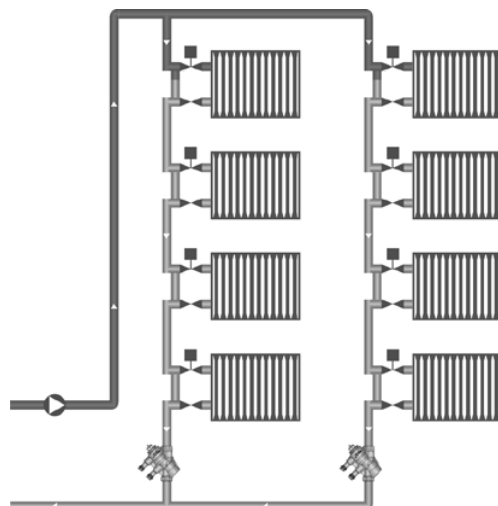

Автоматическая балансировка на однотрубной системе отопления (Heizen Control)

Клапаны монтируют так, чтобы длина прямой трубы до и перед клапаном составляла, как минимум, 5 диаметров трубопровода. Если же такое устройство монтируется после циркуляционного насоса, то должно соблюдаться расстояние в 10 диаметров трубопровода. Если это правило не соблюдается, то возможно возникновения завихрений при наличии скорости движения теплоносителя более 0,5 м в секунду, которые, в свою очередь, влияют на точность регулировки. Стрелка клапана должна соответствовать направлению потока рабочей среды. Труба с торцевой стороны должна быть зачищена, без заусенцев.

ОБРАТИТЕ ВНИМАНИЕ!

- Во избежание твердых отложений и коррозии, состав среды должен удовлетворять требованиям стандарта VDI Guideline 2035
- Добавки должны подходить для применения с уплотнениями из EPDM резины.
- Перед началом работы система должна быть заполнена и испытана при полностью открытых клапанах.
- Любые жалобы или претензии, связанные с некорректным несоблюдением вышеизложенных требований, будут игнорироваться Heizen.

Балансировка гидравлики системы отопления гарантирует долговечную работу труб, арматуры, отопительного котла и всего комплекса приборов в системе. Область применения балансировочных клапанов довольно широка, это:

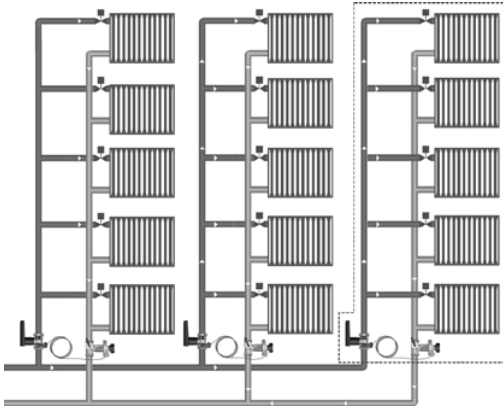

Балансировка на стояках вертикальной двух-трубной системы отопления (Heizen Auto+ Heizen Stream)

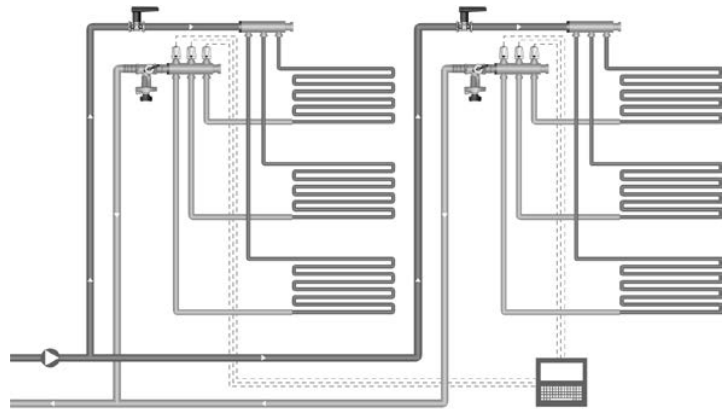

Балансировка перед коллектором системы внутриспольного отопления (Heizen Auto+ Heizen Lock)

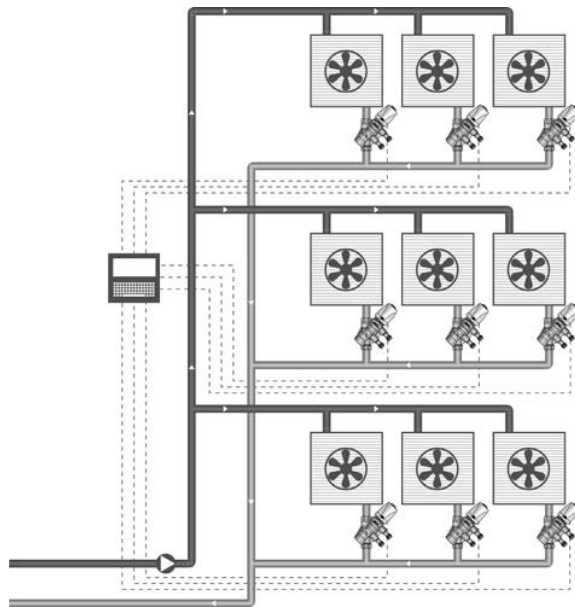

Балансировка на ветви фэнкойлов (Heizen Control)

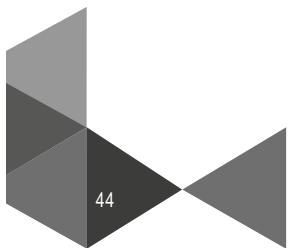

**ТИПОВЫЕ РЕШЕНИЯ ПО ПРИМЕНЕНИЮ БАЛАНСИРОВОЧНЫХ КЛАПАНОВ HEIZEN
В ГРАЖДАНСКОМ СТРОИТЕЛЬСТВЕ:**

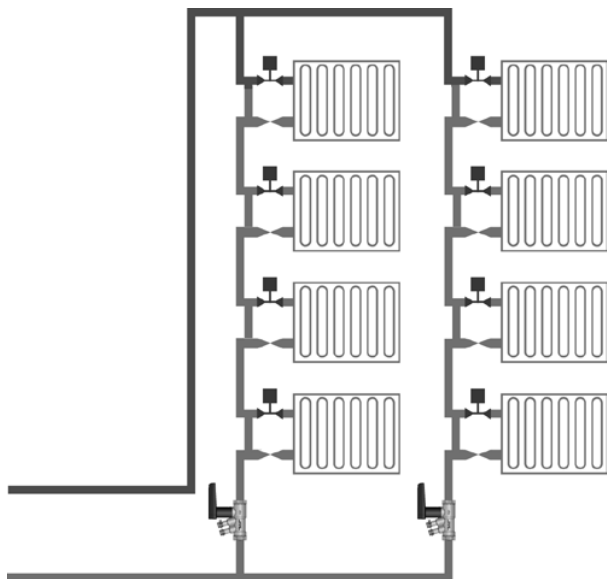

Однотрубная система отопления (Heizen Smart)

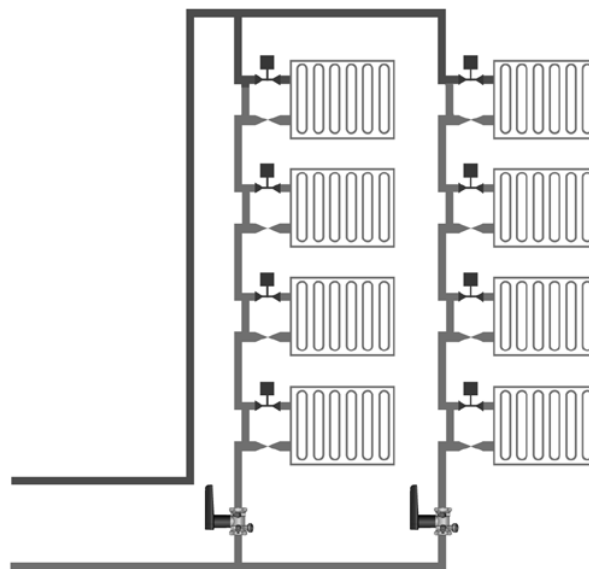

Однотрубная система отопления с малым расходом
(Heizen Stream)

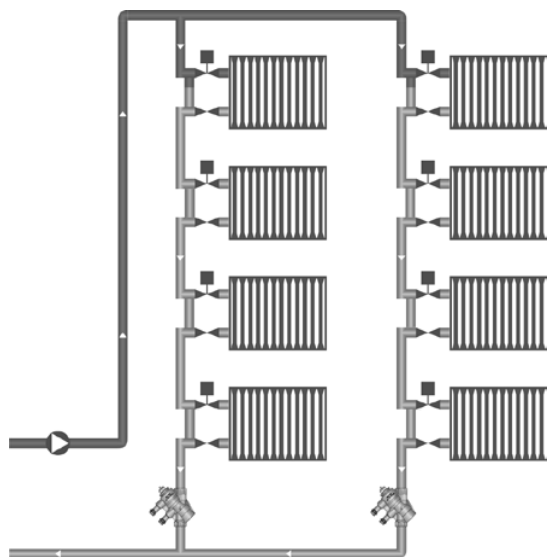

Однотрубная система отопления с автоматической
балансировкой (Heizen Control)

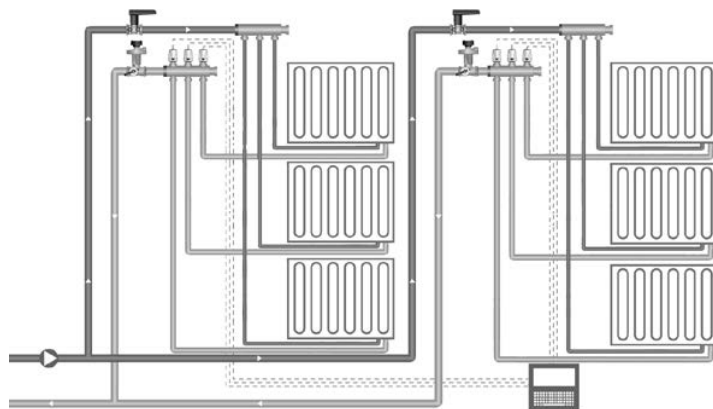

Коллекторная система отопления автоматическая балансировка+
ручная (Heizen Auto+ Heizen Lock)

ПОДБОР КЛАПАНА И ОПРЕДЕЛЕНИЕ ПРЕДВАРИТЕЛЬНОЙ НАСТРОЙКИ

Если известен расход теплоносителя (Q) через клапан и падение давления (ΔP) на клапане, то величину Kv можно получить по формуле:

$$Kv = 36 \times \frac{Q[\text{л/с}]}{\sqrt{\Delta P [\text{кПа}]}} , \quad Kv = \frac{Q[\text{м}^3/\text{ч}]}{\sqrt{\Delta P [\text{бар}]}} .$$

Таким образом, размер и настройка клапана могут быть вычислены с помощью Таблицы Kv для балансировочных клапанов Heizen. В качестве альтернативы можно использовать Диаграмму расхода.

ПРИМЕР:

Подбор клапана для ручной (статической) балансировки

Дано: расход теплоносителя (Q) = 3 (м³/ч)

Падение давления (ΔP) = 0,15 Бар

Пользуясь формулой расчета Kv, получаем: $Kv = 3 \div \sqrt{0,15} = 7,75$

Пользуясь таблицей Kv для балансировочных клапанов Heizen Smart, выбираем минимальный подходящий размер (или тот, который совпадает с существующей трубой), снимаем значение настройки.

Таблица Kv для балансировочных клапанов Heizen Smart, (м³/ч)

| Значение настройки | Размер клапана | | | | | | | | | | |
|-----------------------|----------------|------|------|------|------|------|------|-------|-------|-------|-------|
| | 15 L | 15S | 15H | 20L | 20S | 20H | 25S | 25H | 32H | 40H | 50H |
| 0 | 0,04 | 0,22 | 0,43 | 0,09 | 0,34 | 0,94 | 0,94 | 1,82 | 1,99 | 2,80 | 5,62 |
| 0,5 | 0,04 | 0,23 | 0,44 | 0,13 | 0,38 | 0,99 | 1,02 | 2,07 | 2,13 | 3,04 | 6,21 |
| 1 | 0,05 | 0,25 | 0,46 | 0,23 | 0,47 | 1,09 | 1,22 | 2,31 | 2,39 | 3,54 | 7,12 |
| 1,5 | 0,08 | 0,28 | 0,49 | 0,35 | 0,60 | 1,24 | 1,50 | 2,59 | 2,75 | 4,22 | 8,25 |
| 2 | 0,12 | 0,32 | 0,54 | 0,48 | 0,77 | 1,42 | 1,83 | 2,94 | 3,18 | 5,03 | 9,53 |
| 2,5 | 0,17 | 0,37 | 0,60 | 0,60 | 0,94 | 1,62 | 2,19 | 3,34 | 3,65 | 5,92 | 10,91 |
| 3 | 0,22 | 0,43 | 0,67 | 0,71 | 1,12 | 1,85 | 2,57 | 3,78 | 4,17 | 6,85 | 12,35 |
| 3,5 | 0,28 | 0,50 | 0,75 | 0,81 | 1,31 | 2,08 | 2,95 | 4,25 | 4,72 | 7,82 | 13,81 |
| 4 | 0,34 | 0,57 | 0,83 | 0,90 | 1,49 | 2,33 | 3,35 | 4,72 | 5,28 | 8,81 | 15,27 |
| 4,5 | 0,40 | 0,66 | 0,93 | 0,98 | 1,67 | 2,57 | 3,75 | 5,19 | 5,87 | 9,82 | 16,74 |
| 5 | 0,45 | 0,75 | 1,04 | 1,05 | 1,84 | 2,83 | 4,15 | 5,66 | 6,47 | 10,84 | 18,21 |
| 5,5 | 0,50 | 0,85 | 1,16 | 1,12 | 2,00 | 3,09 | 4,57 | 6,14 | 7,09 | 11,89 | 19,70 |
| 6 | 0,54 | 0,95 | 1,29 | 1,19 | 2,15 | 3,35 | 4,99 | 6,66 | 7,74 | 12,97 | 21,22 |
| 6,5 | 0,56 | 1,05 | 1,43 | 1,25 | 2,29 | 3,63 | 5,41 | 7,23 | 8,42 | 14,07 | 22,79 |
| 7 | 0,59 | 1,16 | 1,58 | 1,30 | 2,41 | 3,92 | 5,84 | 7,90 | 9,11 | 15,21 | 24,44 |
| 7,5 | 0,60 | 1,26 | 1,73 | 1,34 | 2,53 | 4,23 | 6,25 | 8,65 | 9,84 | 16,38 | 26,18 |
| 8 | 0,61 | 1,36 | 1,88 | 1,37 | 2,62 | 4,54 | 6,64 | 9,50 | 10,58 | 17,58 | 28,03 |
| 8,5 | 0,62 | 1,44 | 2,04 | 1,39 | 2,70 | 4,87 | 6,98 | 10,40 | 11,32 | 18,78 | 29,99 |
| 9 | 0,62 | 1,51 | 2,20 | 1,40 | 2,76 | 5,20 | 7,27 | 11,25 | 12,05 | 19,97 | 32,07 |
| 9,5 | 0,63 | 1,57 | 2,36 | 1,41 | 2,79 | 5,50 | 7,46 | 11,91 | 12,73 | 21,13 | 34,24 |
| 9,9 | 0,63 | 1,62 | 2,48 | 1,43 | 2,81 | 5,71 | 7,53 | 12,13 | 13,20 | 22,00 | 36,01 |

В данном случае: Ду 32 при настройке 6. Соответственно, исходя из полученных значений Kv, выбираем клапан Heizen Smart Ду 32 с настройкой 6.

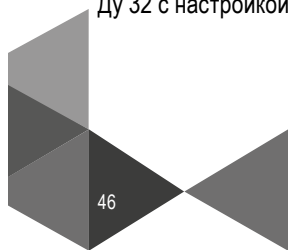

ПОДБОР КЛАПАНА ДЛЯ АВТОМАТИЧЕСКОЙ БАЛАНСИРОВКИ

Для подбора автоматического клапана перепада давления Heizen Auto необходимо знать следующие величины: расход теплоносителя (Q) через клапан, а так же падение давления на регулируемом циркуляционном кольце (ΔP_{цк}).

Расчетный расход теплоносителя через клапан должен соответствовать диапазону расходов клапана, выбранного диаметра. Для более корректной работы клапана, желательно, чтобы расчетный расход был близок к среднему значению диапазонов расхода клапана.

Подбор автоматического клапана перепада давления осуществляется следующим образом:

- Выбираем регулятор Heizen Auto с диаметром, соответствующим диаметру трубопровода
- По таблице определяем настройку (количество поворотов шестигранника) регулятора, которая соответствует заданному перепаду давления между подающим и обратным трубопроводом
- По таблице определяем, соответствует ли заданный расход через трубопровод диапазону расходов при заданном перепаде давления
- В случае несоответствия подбираем регулятор иного диаметра

Для определения потерь давления на клапане регулятора перепада давления Heizen Auto необходимо использовать номограмму. На горизонтальной оси показан диапазон расходов при соответствующем диаметре (л/с; л/час), на вертикальной – потери давления на клапане (кПа).

ПРИМЕР:

Необходимо подобрать автоматический регулятор перепада давления для стояка Ду 15. Расход теплоносителя через располагаемый участок Q = 350 л/ч. Необходимый постоянный перепад давления между подающим и обратным трубопроводом ΔP=13кПа.

По таблице выбираем настройку клапана:

| | | | | | | | | | | | | | | | | | | | | | | |
|------------------------------|---------|---|---|---|---|---|----|----|----|----|----|----|----|----|----|----|----|----|----|----|----|----|
| Перепад давления 5-25 кПа | кПа | 5 | 6 | 7 | 8 | 9 | 10 | 11 | 12 | 13 | 14 | 15 | 16 | 17 | 18 | 19 | 20 | 21 | 22 | 23 | 24 | 25 |
| | Обороты | 0 | 1 | 2 | 3 | 4 | 5 | 6 | 7 | 8 | 9 | 10 | 11 | 12 | 13 | 14 | 15 | 16 | 17 | 18 | 19 | 20 |

| | | | | | | | | | | | | | | | | | | | | | | |
|-------------------------------|---------|----|----|----|----|----|----|----|----|----|----|----|----|----|----|----|----|----|----|----|----|----|
| Перепад давления 20-40 кПа | кПа | 15 | 16 | 18 | 19 | 20 | 21 | 23 | 24 | 25 | 26 | 28 | 29 | 30 | 31 | 33 | 34 | 35 | 36 | 38 | 39 | 40 |
| | Обороты | 0* | 1* | 2* | 3* | 4 | 5 | 6 | 7 | 8 | 9 | 10 | 11 | 12 | 13 | 14 | 15 | 16 | 17 | 18 | 19 | 20 |

Настройка, соответствующая заданному перепаду давления n=8 (8 оборотов шестигранника).

При заданном перепаде давления диапазон расходов определяем по таблице. ΔQ = 29-577 л/час. Заданный расход через располагаемый участок лежит в данном диапазоне, а следовательно, диаметр клапана подобран верно.

| | | | | | | | | | | | | | | | | | | | | | |
|---------------|-----|-----|-----|-----|-----|-----|-----|-----|-----|-----|-----|-----|-----|-----|-----|-----|-----|-----|-----|-----|-----|
| Макс. л/ч | 358 | 392 | 423 | 453 | 480 | 506 | 531 | 554 | 577 | 599 | 620 | 640 | 660 | 679 | 697 | 716 | 733 | 750 | 767 | 784 | 800 |
| Мин. л/ч | 18 | 20 | 21 | 23 | 24 | 25 | 27 | 28 | 29 | 30 | 31 | 32 | 33 | 34 | 35 | 36 | 37 | 38 | 38 | 39 | 40 |
| Настройка кПа | 5 | 6 | 7 | 8 | 9 | 10 | 11 | 12 | 13 | 14 | 15 | 16 | 17 | 18 | 19 | 20 | 21 | 22 | 23 | 24 | 25 |

| | | | | | | | | | | | | | | | | | | | | | |
|---------------|-----|-----|-----|-----|-----|-----|-----|-----|-----|-----|-----|-----|-----|-----|-----|-----|-----|-----|-----|-----|------|
| Макс. л/ч | 620 | 640 | 679 | 697 | 716 | 733 | 767 | 784 | 800 | 816 | 847 | 862 | 876 | 891 | 919 | 933 | 947 | 960 | 986 | 999 | 1010 |
| Мин. л/ч | 31 | 32 | 34 | 35 | 36 | 37 | 38 | 39 | 40 | 41 | 42 | 43 | 44 | 45 | 46 | 47 | 47 | 48 | 49 | 50 | 51 |
| Настройка кПа | 15* | 16* | 18* | 19* | 20 | 21 | 23 | 24 | 25 | 26 | 28 | 29 | 30 | 31 | 33 | 34 | 35 | 36 | 38 | 39 | 40 |

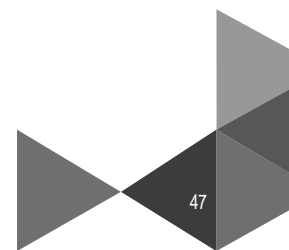



Статические запорно-балансирующие клапаны HEIZEN Smart применяются для гидравлической балансировки, регулирования и ограничения расхода теплоносителя в системах отопления, холодоснабжения, кондиционирования, холодного и горячего водоснабжения. Клапаны обеспечивают энергосбережение, требуемый расход теплоносителя для обеспечения нужной температуры и комфортной работы системы. В целом увеличивается срок службы системы и существенно сокращается количество неисправностей.

ТЕХНИЧЕСКИЕ ХАРАКТЕРИСТИКИ

Номинальный диаметр Ду: 15-50 мм

Номинальное давление Pn: 25 бар

Максимальный перепад давления: 55 кПа

Температура рабочей среды: - 20 °С ... +120 °С

Присоединение: муфтовое (трубная цилиндрическая резьба ISO 228/1 – по ГОСТ 6351-81)

Примечание:

- Температура ниже 0 °С только для воды с добавлением антифриза.
- Температура выше 100 °С только для воды с добавлением жидкостей против кипения.

СПЕЦИФИКАЦИЯ:

- Возможность блокировки настроечной позиции клапана;
- Возможность полного закрытия клапана без необходимости в последующей перенастройке;
- Эластичное уплотнение клапана из EPDM позволяет использовать клапан для полного перекрытия трубопровода;
- Возможность монтажа в любом положении;
- Малые потери давления;
- Наличие двух шкал (грубо/точно) упрощает настройку;
- Настройка может выполняться по диаграммам, приведенным ниже;
- В комплект входит шестигранный ключ для настройки и блокировки клапана;
- Опционально наличие ниппелей для подключения измерительного компьютера, с помощью которого возможно измерение действительного расхода через клапан. Благодаря встроенному соплу Venturi, погрешность измерений расхода через клапан составляет +/- 3%. В паре с клапаном Heizen Auto возможно измерение действительного перепада давления на регулируемом контуре с помощью измерительного компьютера;
- Опционально наличие дренажного адаптера для опорожнения/заполнения системы;
- Опционально наличие порта для датчика температуры;

КОНСТРУКЦИЯ

- Корпуса клапанов с внутренним резьбовым соединением, соответствующим стандарту DIN2999(ISO7);
- Корпуса клапанов с внешним резьбовым соединением, соответствующим стандарту ISO228;
- Головка клапана с циферблатом предварительной настройки;
- HEIZEN Smart M/MD имеют в конструкции сопло Venturi.

МАТЕРИАЛЫ

- Корпуса клапанов из DZR латуни;
- Уплотнительные кольца и мягкие уплотнения из EPDM резины;
- Головка клапана и циферблат предварительной настройки из черного и красного пластика;

ГАБАРИТНЫЕ РАЗМЕРЫ

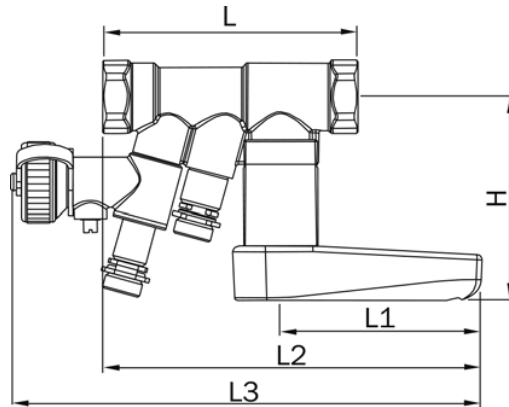

| DN | Rp | L | H | L1 | L2 | L3 |
|----|----|-----|-----|-----|-----|-----|
| 15 | ½ | 94 | 76 | 75 | 140 | 174 |
| 20 | ¾ | 100 | 79 | 75 | 144 | 174 |
| 25 | 1 | 112 | 83 | 75 | 150 | 175 |
| 32 | 1¼ | 130 | 109 | 122 | 208 | 228 |
| 40 | 1½ | 140 | 113 | 122 | 213 | 234 |
| 50 | 2 | 156 | 120 | 122 | 221 | 238 |

ПОДБОР КЛАПАНА И ОПРЕДЕЛЕНИЕ ПРЕДВАРИТЕЛЬНОЙ НАСТРОЙКИ

Если известен расход теплоносителя (Q) через клапан и падение давления (ΔP) на клапане, то величину Kv можно получить по формуле:

$$Kv = 36 \times \frac{Q[\text{л/с}]}{\sqrt{\Delta P[\text{кПа}]}} \quad , \quad Kv = \frac{Q[\text{м}^3/\text{ч}]}{\sqrt{\Delta P[\text{бар}]}}$$

Таким образом, размер и настройка клапана могут быть вычислены с помощью Таблицы 1 (Kv для балансировочных клапанов Heizen Smart). В качестве альтернативы можно использовать Диаграмму 1 (Перепад давления для определения предварительной настройки клапана).



Таблица Kv для балансировочных клапанов HEIZEN Smart/Smart T, (м3/ч)

| Значение настройки | Размер клапана | | | | | | | |
|--------------------|----------------|------|------|------|------|-------|-------|-------|
| | 15 L | 15S | 20L | 20S | 25S | 32S | 40S | 50S |
| 0 | 0,08 | 0,26 | 0,09 | 0,32 | 0,92 | 1,95 | 2,6 | 5,37 |
| 0,5 | 0,08 | 0,26 | 0,14 | 0,39 | 1,05 | 2,07 | 2,95 | 5,98 |
| 1 | 0,1 | 0,27 | 0,25 | 0,49 | 1,26 | 2,32 | 3,48 | 6,95 |
| 1,5 | 0,12 | 0,29 | 0,39 | 0,63 | 1,54 | 2,66 | 4,13 | 8,07 |
| 2 | 0,16 | 0,33 | 0,54 | 0,78 | 1,86 | 3,05 | 4,86 | 9,24 |
| 2,5 | 0,2 | 0,39 | 0,7 | 0,94 | 2,21 | 3,49 | 5,66 | 10,41 |
| 3 | 0,25 | 0,45 | 0,87 | 1,12 | 2,58 | 3,97 | 6,5 | 11,58 |
| 3,5 | 0,3 | 0,52 | 1,04 | 1,3 | 2,97 | 4,47 | 7,39 | 12,77 |
| 4 | 0,37 | 0,6 | 1,22 | 1,5 | 3,38 | 5 | 8,31 | 14,02 |
| 4,5 | 0,44 | 0,69 | 1,4 | 1,71 | 3,8 | 5,55 | 9,27 | 15,35 |
| 5 | 0,52 | 0,78 | 1,6 | 1,93 | 4,24 | 6,12 | 10,27 | 16,78 |
| 5,5 | 0,61 | 0,89 | 1,81 | 2,16 | 4,71 | 6,73 | 11,31 | 18,32 |
| 6 | 0,71 | 1 | 2,03 | 2,41 | 5,21 | 7,36 | 12,38 | 19,95 |
| 6,5 | 0,82 | 1,13 | 2,27 | 2,66 | 5,73 | 8,02 | 13,49 | 21,65 |
| 7 | 0,93 | 1,26 | 2,53 | 2,93 | 6,29 | 8,7 | 14,63 | 23,39 |
| 7,5 | 1,05 | 1,4 | 2,79 | 3,2 | 6,88 | 9,41 | 15,83 | 25,13 |
| 8 | 1,16 | 1,55 | 3,07 | 3,48 | 7,49 | 10,14 | 17,09 | 26,89 |
| 8,5 | 1,28 | 1,7 | 3,37 | 3,78 | 8,13 | 10,9 | 18,45 | 28,7 |
| 9 | 1,4 | 1,86 | 3,67 | 4,1 | 8,78 | 11,7 | 19,96 | 30,66 |
| 9,5 | 1,52 | 2 | 3,99 | 4,47 | 9,43 | 12,55 | 21,69 | 32,98 |
| 9,9 | 1,62 | 2,11 | 4,26 | 4,81 | 9,94 | 13,28 | 23,31 | 35,29 |

ПРЕИМУЩЕСТВА СОПЛА VENTURI

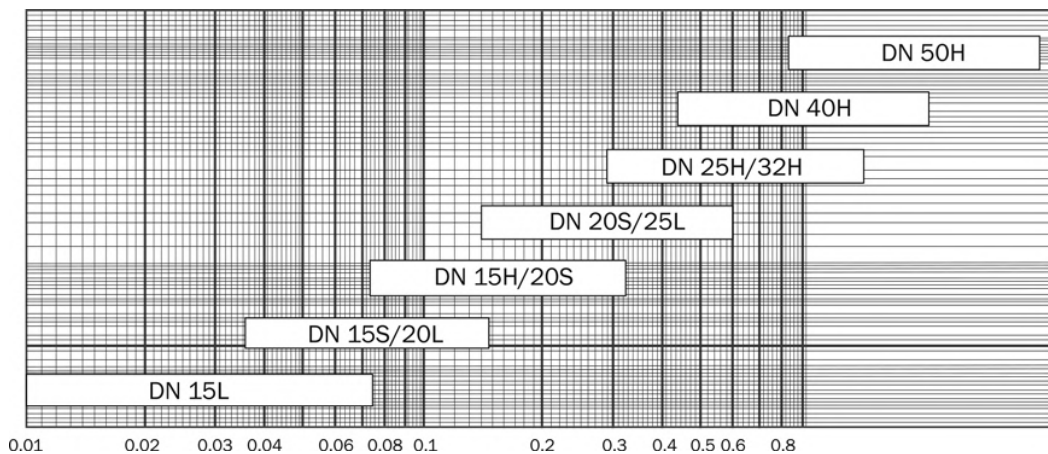
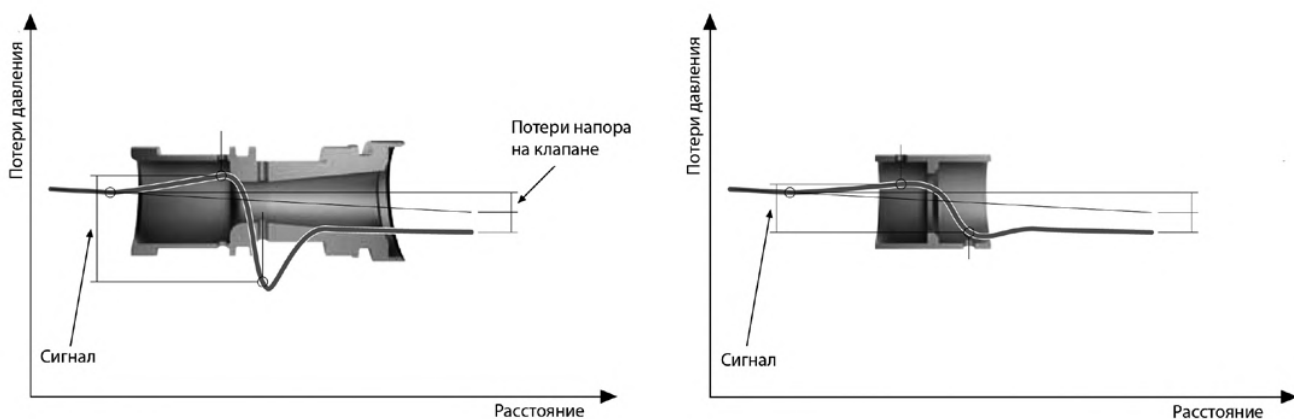

Клапаны Heizen Smart оснащены новой измерительной системой на основе сопла Venturi, позволяющего достичь высокого уровня контрольного перепада между портом низкого и высокого давления.

Это позволяет достичь высокого уровня контрольного сигнала в диапазоне 10-100 кПа и обеспечить погрешность измерений расхода рабочей жидкости в пределах +/- 3%, что выгодно отличает клапан от клапанов конкурентов, имеющих измерительные системы с погрешностью от +/-5% до +/-15%.

Другая особенность клапанов с соплом Venturi заключается в том, что процесс измерения расхода может быть выполнен на клапане с любой регулировочной настройкой, что позволяет регулировать пропускную способность клапана согласно показаниям штатного расходомера.

Таблица Kv для балансировочных клапанов HEIZEN Smart M/MD, (м3/ч)

| Значение настройки | Размер клапана | | | | | | | | | | |
|-----------------------|----------------|------|------|------|------|------|------|-------|-------|-------|-------|
| | 15 L | 15S | 15H | 20L | 20S | 20H | 25S | 25H | 32H | 40H | 50H |
| 0 | 0,04 | 0,22 | 0,43 | 0,09 | 0,34 | 0,94 | 0,94 | 1,82 | 1,99 | 2,80 | 5,62 |
| 0,5 | 0,04 | 0,23 | 0,44 | 0,13 | 0,38 | 0,99 | 1,02 | 2,07 | 2,13 | 3,04 | 6,21 |
| 1 | 0,05 | 0,25 | 0,46 | 0,23 | 0,47 | 1,09 | 1,22 | 2,31 | 2,39 | 3,54 | 7,12 |
| 1,5 | 0,08 | 0,28 | 0,49 | 0,35 | 0,60 | 1,24 | 1,50 | 2,59 | 2,75 | 4,22 | 8,25 |
| 2 | 0,12 | 0,32 | 0,54 | 0,48 | 0,77 | 1,42 | 1,83 | 2,94 | 3,18 | 5,03 | 9,53 |
| 2,5 | 0,17 | 0,37 | 0,60 | 0,60 | 0,94 | 1,62 | 2,19 | 3,34 | 3,65 | 5,92 | 10,91 |
| 3 | 0,22 | 0,43 | 0,67 | 0,71 | 1,12 | 1,85 | 2,57 | 3,78 | 4,17 | 6,85 | 12,35 |
| 3,5 | 0,28 | 0,50 | 0,75 | 0,81 | 1,31 | 2,08 | 2,95 | 4,25 | 4,72 | 7,82 | 13,81 |
| 4 | 0,34 | 0,57 | 0,83 | 0,90 | 1,49 | 2,33 | 3,35 | 4,72 | 5,28 | 8,81 | 15,27 |
| 4,5 | 0,40 | 0,66 | 0,93 | 0,98 | 1,67 | 2,57 | 3,75 | 5,19 | 5,87 | 9,82 | 16,74 |
| 5 | 0,45 | 0,75 | 1,04 | 1,05 | 1,84 | 2,83 | 4,15 | 5,66 | 6,47 | 10,84 | 18,21 |
| 5,5 | 0,50 | 0,85 | 1,16 | 1,12 | 2,00 | 3,09 | 4,57 | 6,14 | 7,09 | 11,89 | 19,70 |
| 6 | 0,54 | 0,95 | 1,29 | 1,19 | 2,15 | 3,35 | 4,99 | 6,66 | 7,74 | 12,97 | 21,22 |
| 6,5 | 0,56 | 1,05 | 1,43 | 1,25 | 2,29 | 3,63 | 5,41 | 7,23 | 8,42 | 14,07 | 22,79 |
| 7 | 0,59 | 1,16 | 1,58 | 1,30 | 2,41 | 3,92 | 5,84 | 7,90 | 9,11 | 15,21 | 24,44 |
| 7,5 | 0,60 | 1,26 | 1,73 | 1,34 | 2,53 | 4,23 | 6,25 | 8,65 | 9,84 | 16,38 | 26,18 |
| 8 | 0,61 | 1,36 | 1,88 | 1,37 | 2,62 | 4,54 | 6,64 | 9,50 | 10,58 | 17,58 | 28,03 |
| 8,5 | 0,62 | 1,44 | 2,04 | 1,39 | 2,70 | 4,87 | 6,98 | 10,40 | 11,32 | 18,78 | 29,99 |
| 9 | 0,62 | 1,51 | 2,20 | 1,40 | 2,76 | 5,20 | 7,27 | 11,25 | 12,05 | 19,97 | 32,07 |
| 9,5 | 0,63 | 1,57 | 2,36 | 1,41 | 2,79 | 5,50 | 7,46 | 11,91 | 12,73 | 21,13 | 34,24 |
| 9,9 | 0,63 | 1,62 | 2,48 | 1,43 | 2,81 | 5,71 | 7,53 | 12,13 | 13,20 | 22,00 | 36,01 |

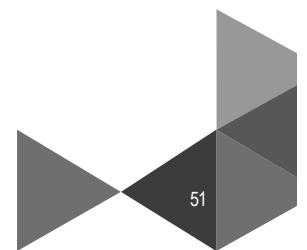

Smart M/MD 15L

Smart 15L

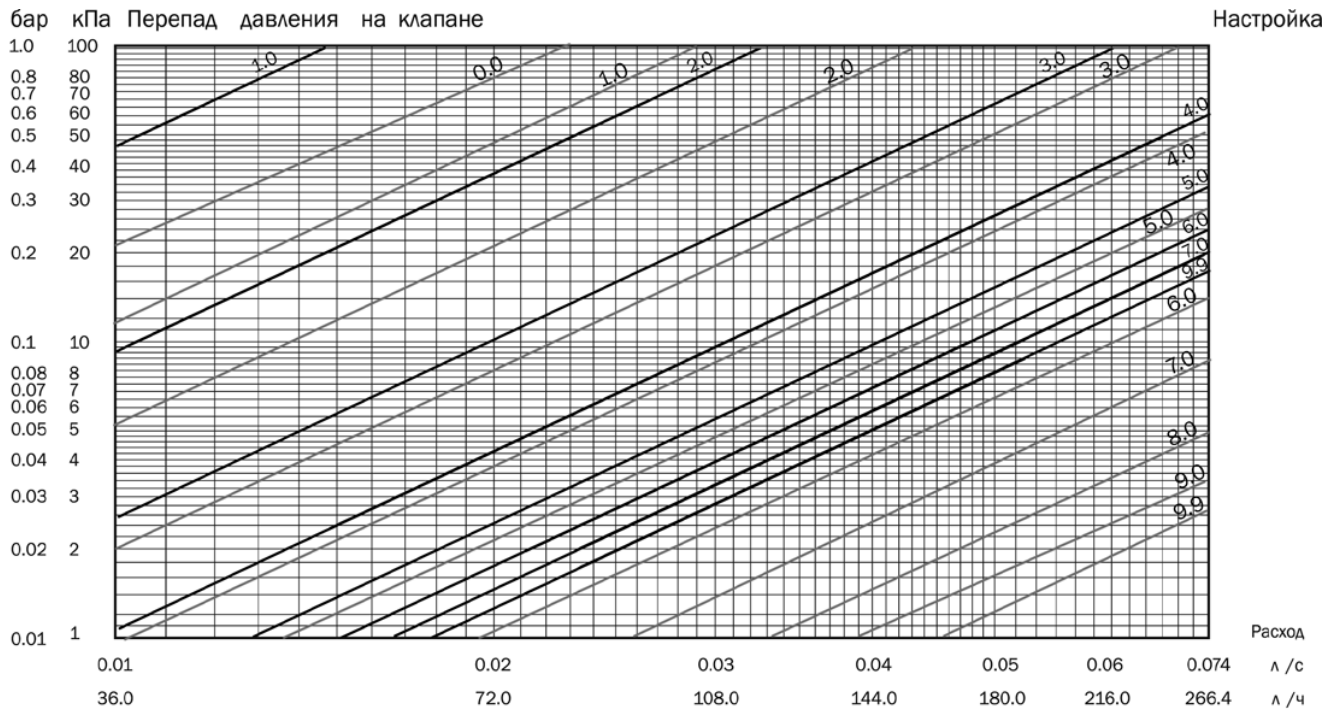

Значение разности перепада давления на измерительных ниппелях

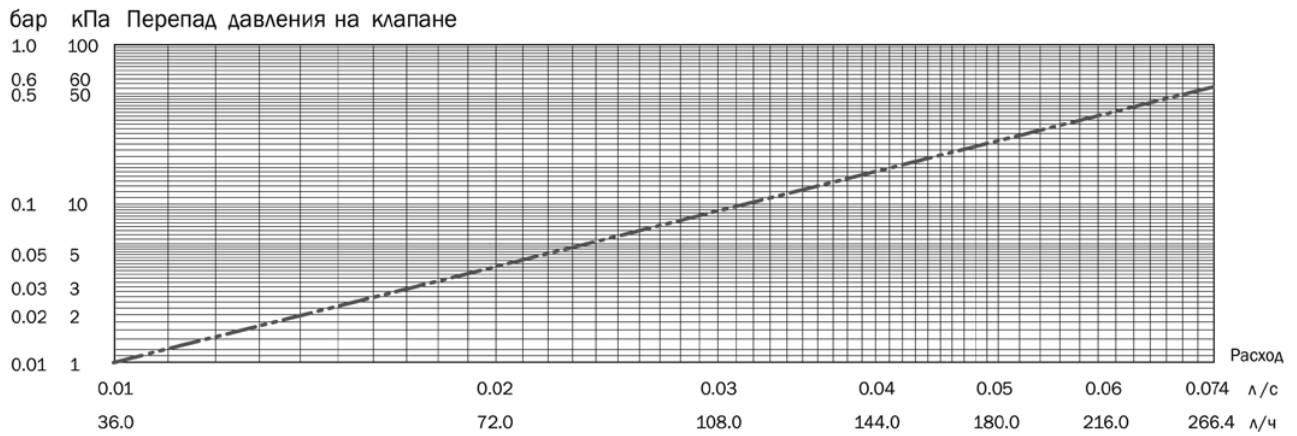

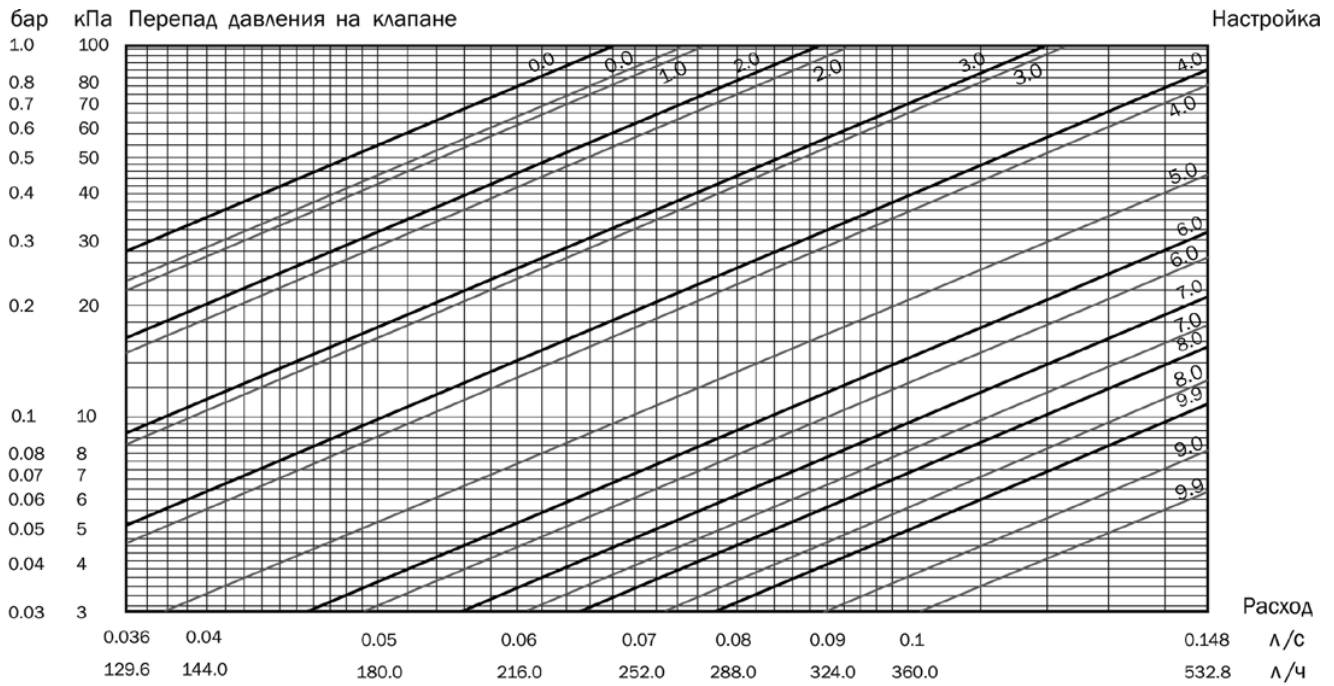
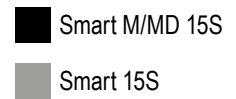

Значение разности перепада давления на измерительных ниппелях

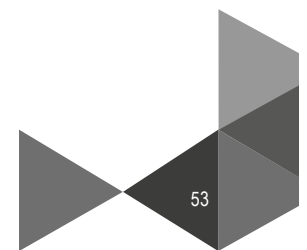
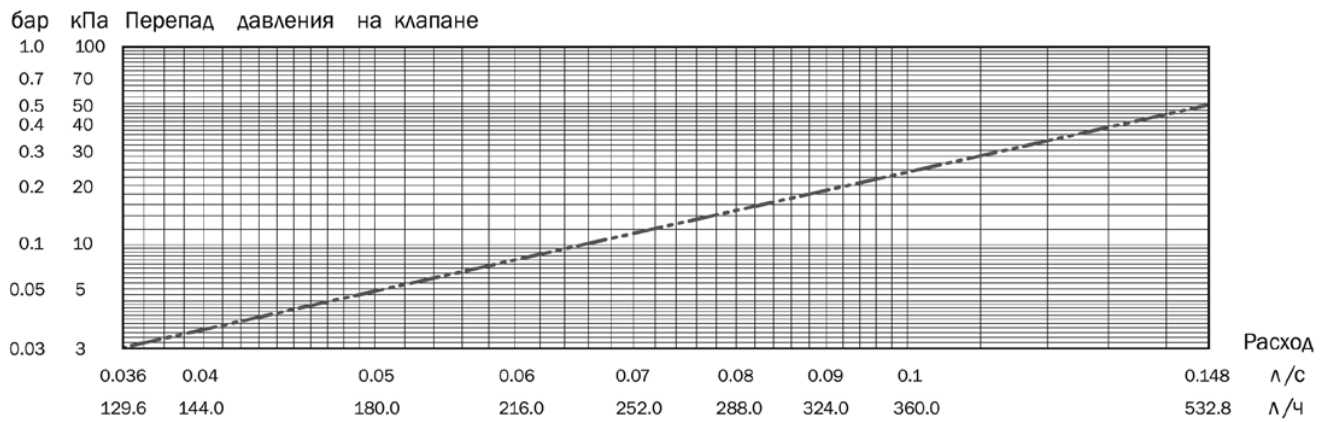

Smart M/MD 15S

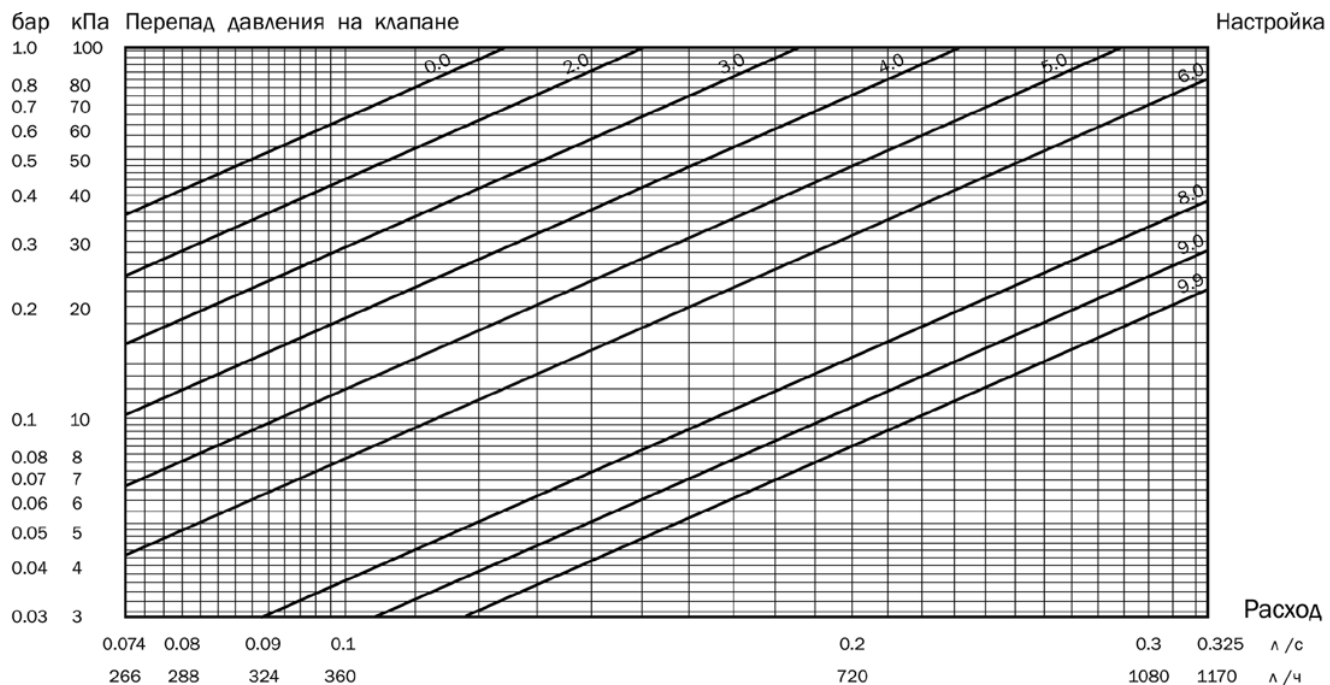

Значение разности перепада давления на измерительных ниппелях

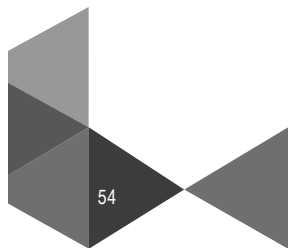
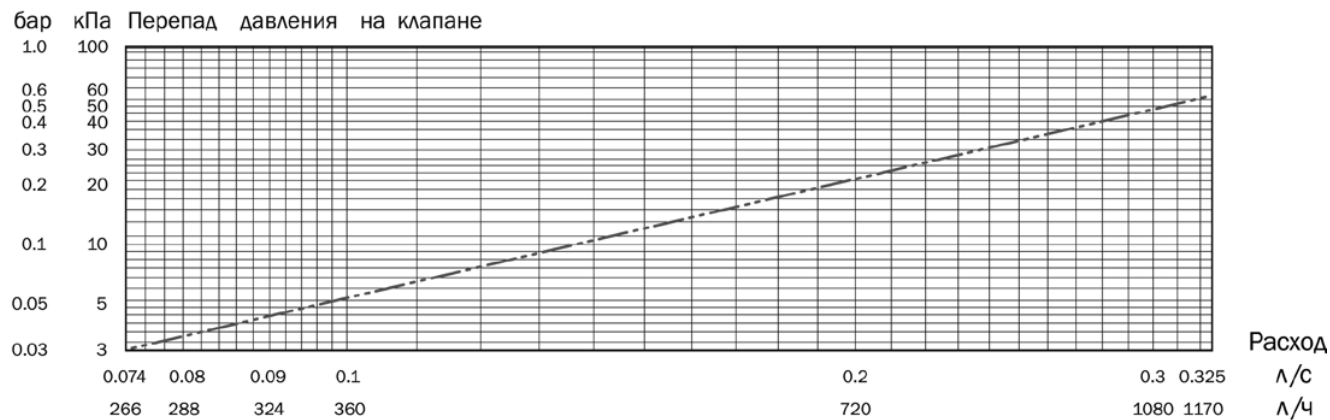

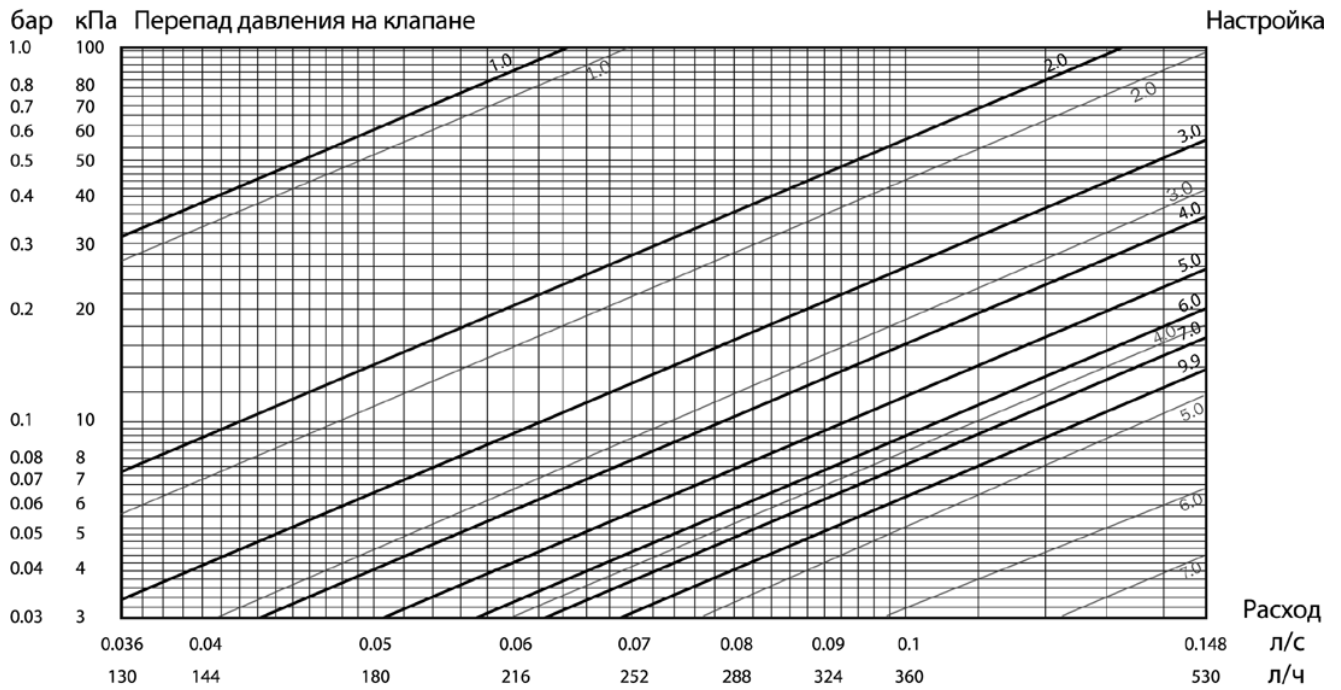
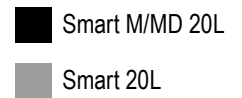

Значение разности перепада давления на измерительных ниппелях

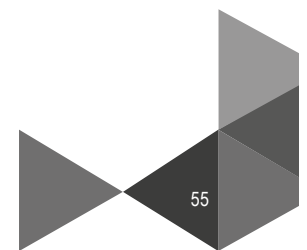
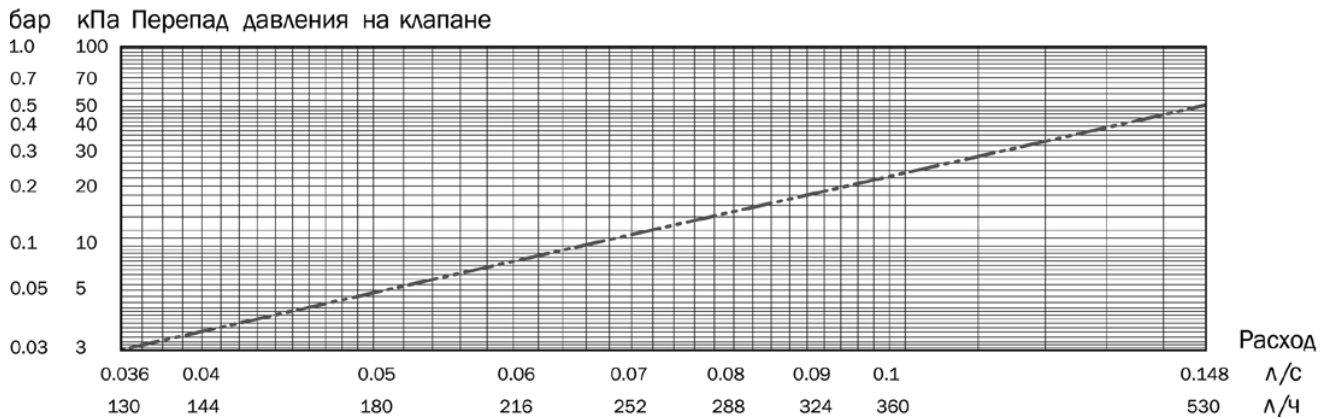

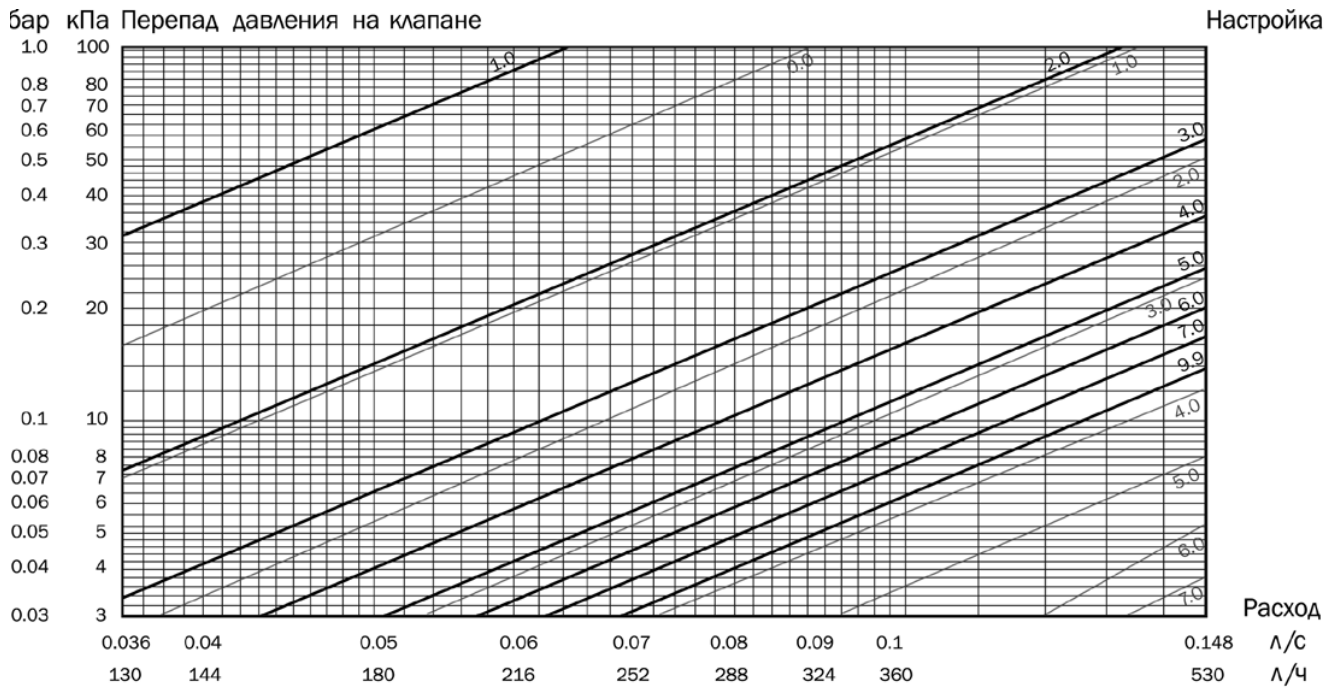
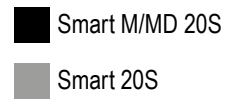

Значение разности перепада давления на измерительных ниппелях

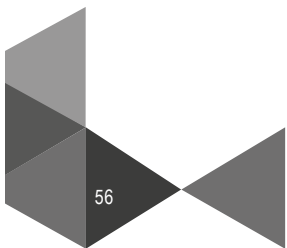
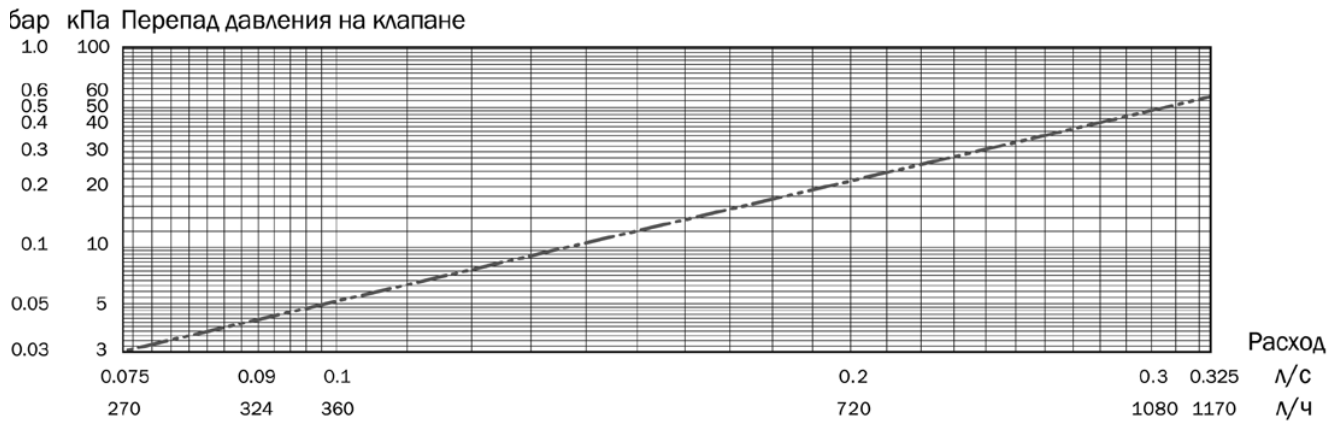

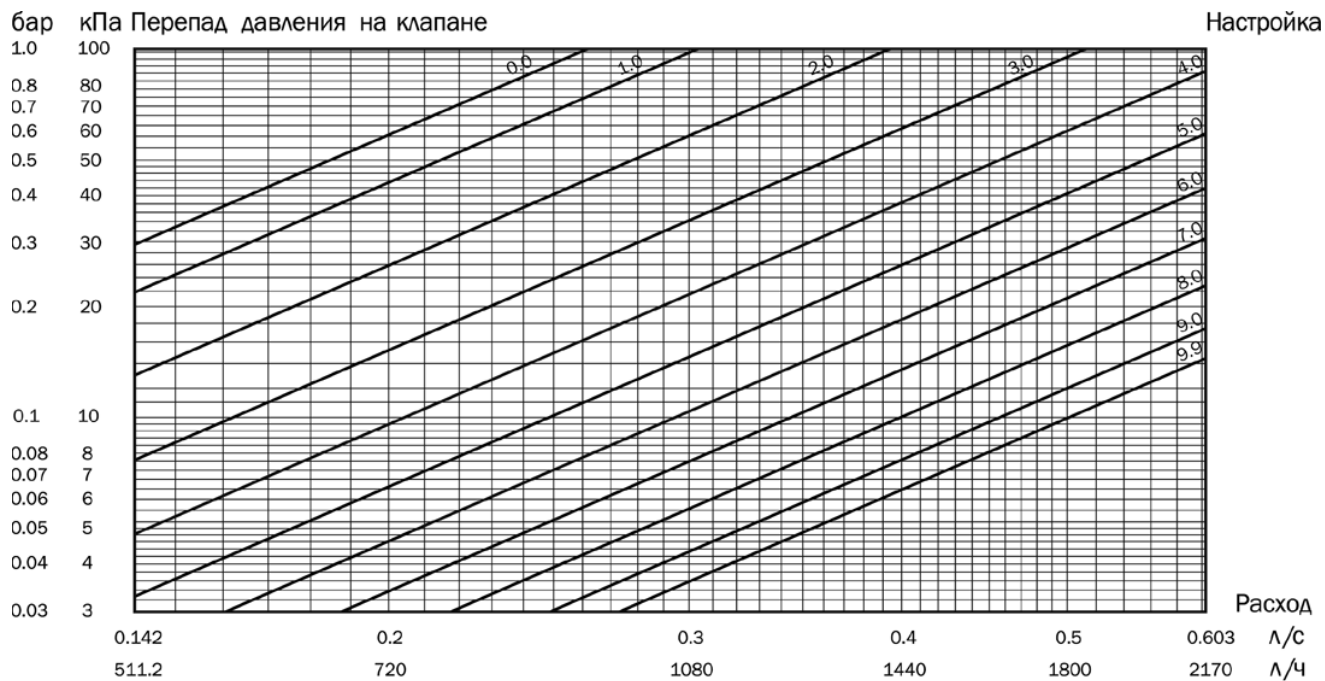

Значение разности перепада давления на измерительных ниппелях

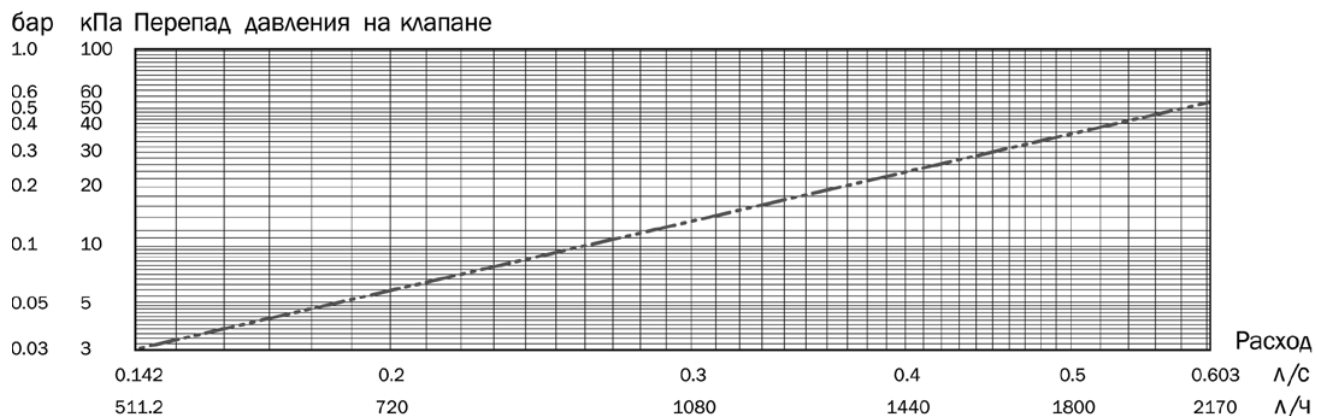

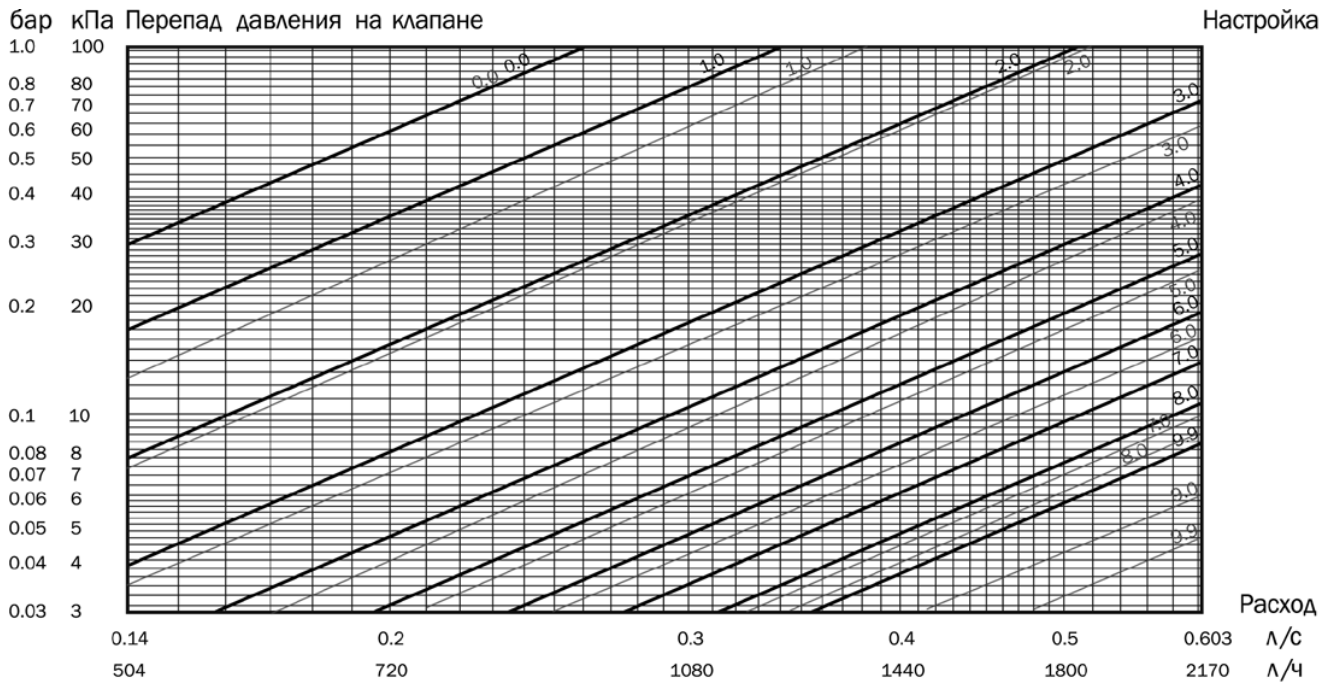
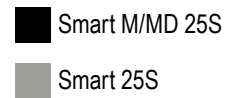

Значение разности перепада давления на измерительных ниппелях

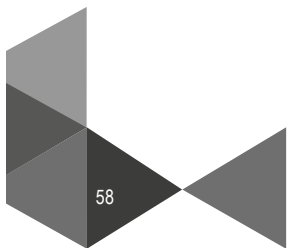
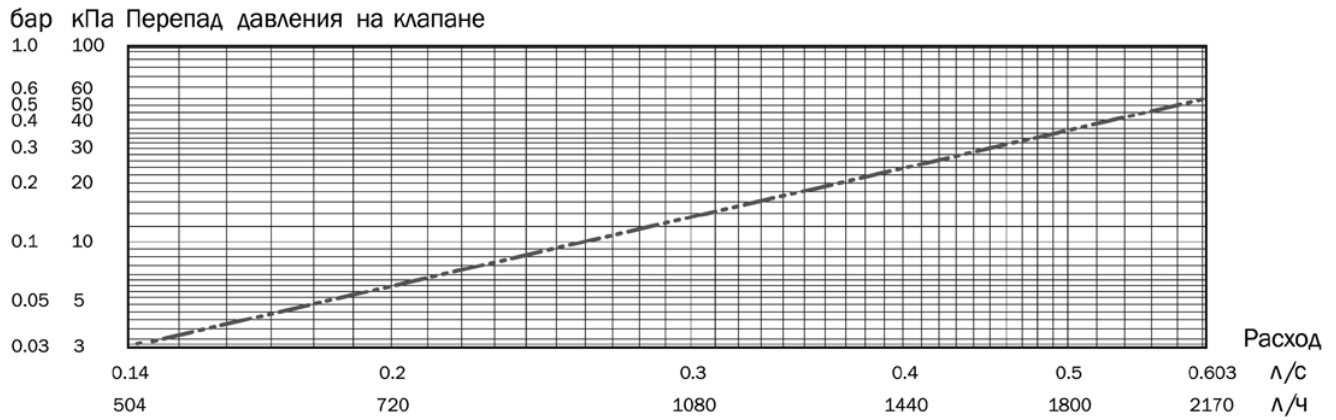

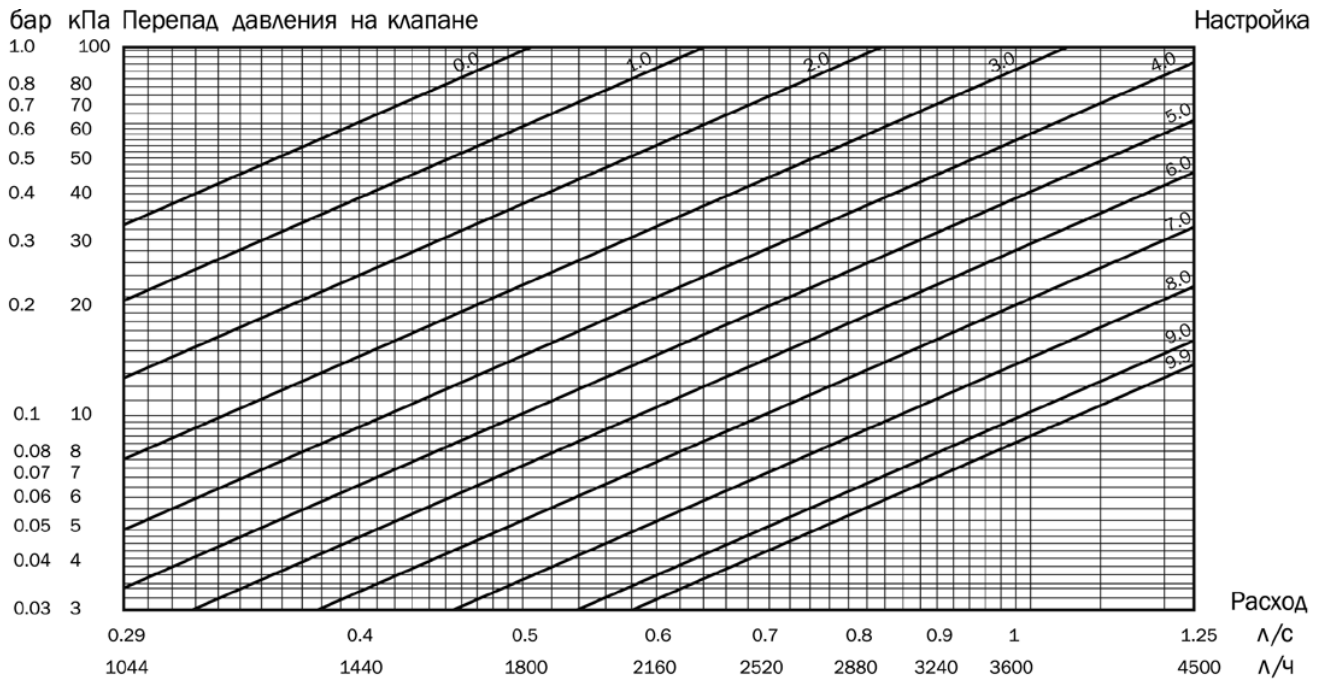

Значение разности перепада давления на измерительных ниппелях

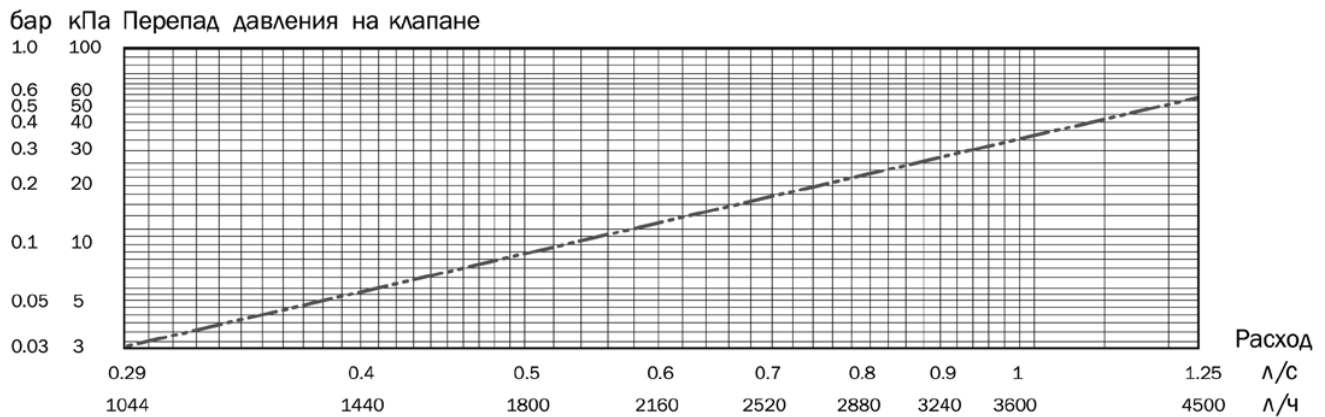

Smart M/MD 32H
 Smart 32S

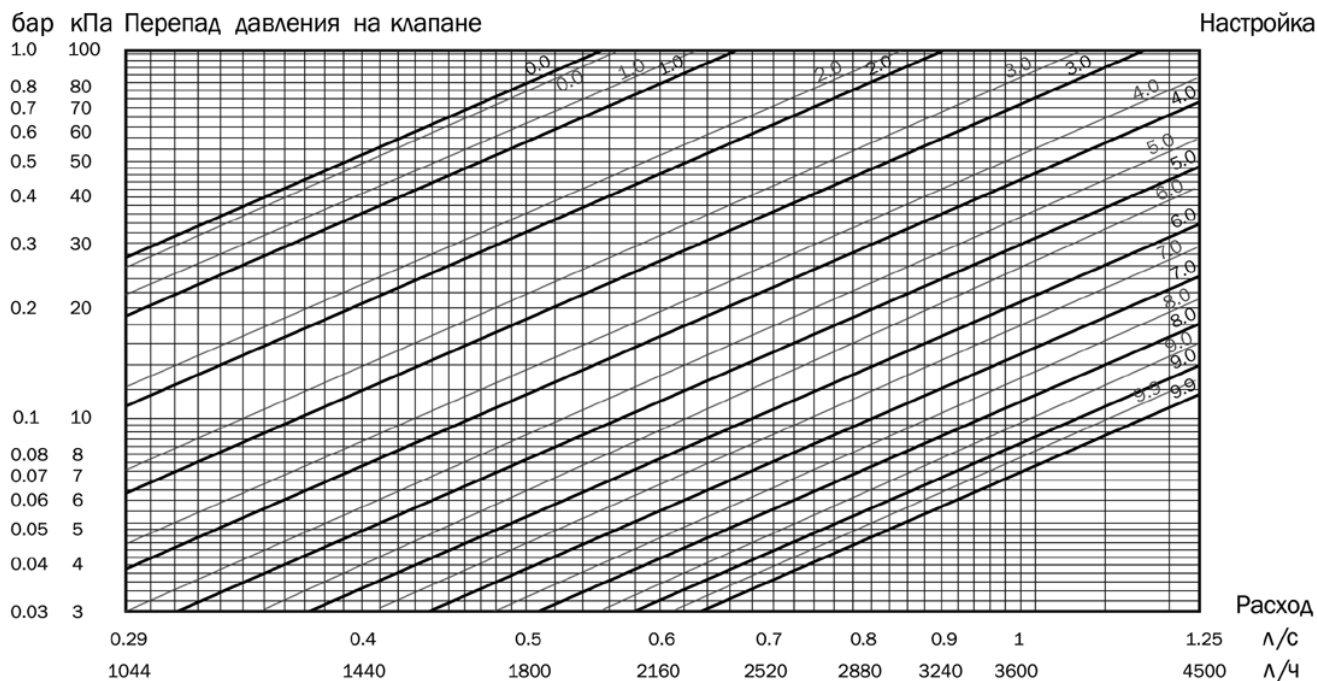

Значение разности перепада давления на измерительных ниппелях

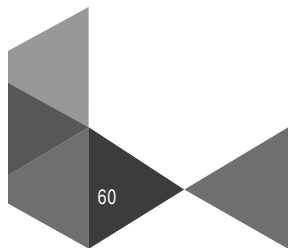
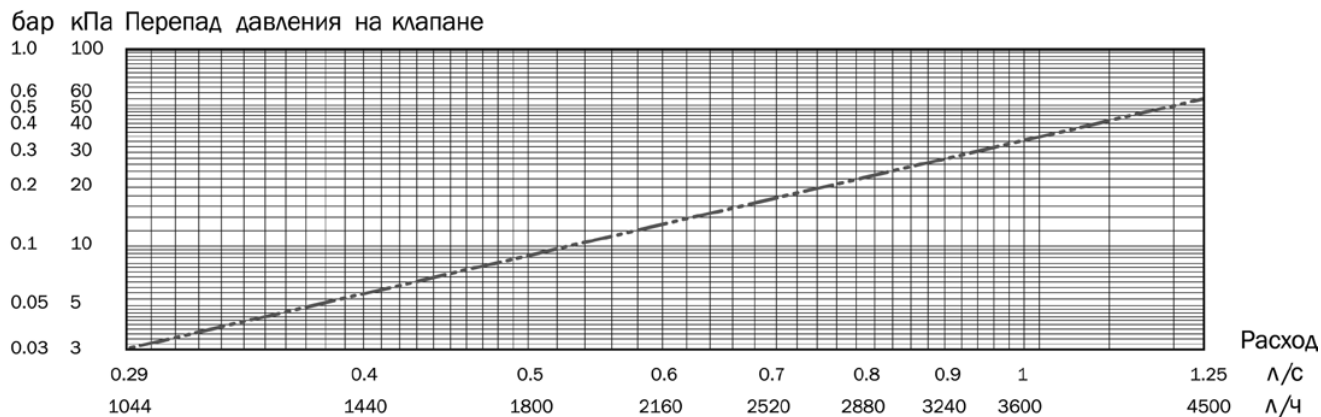

Smart M/MD 40H
 Smart 40S

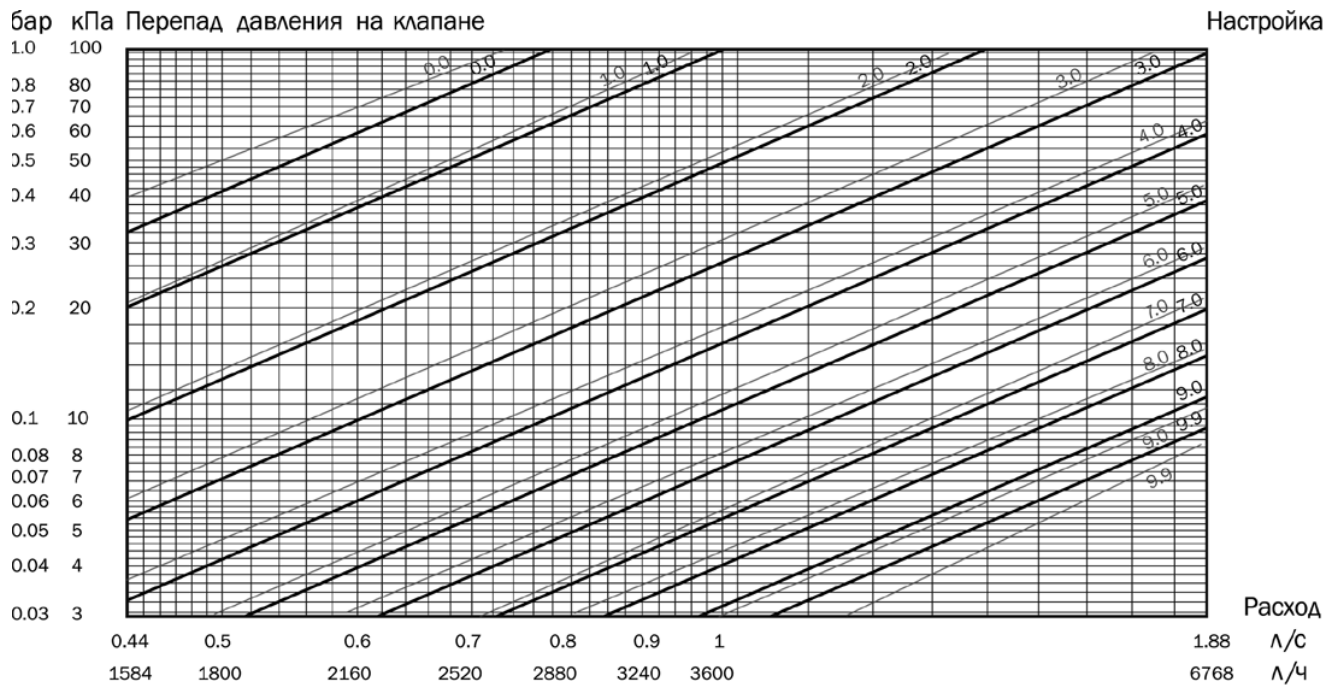

Значение разности перепада давления на измерительных ниппелях

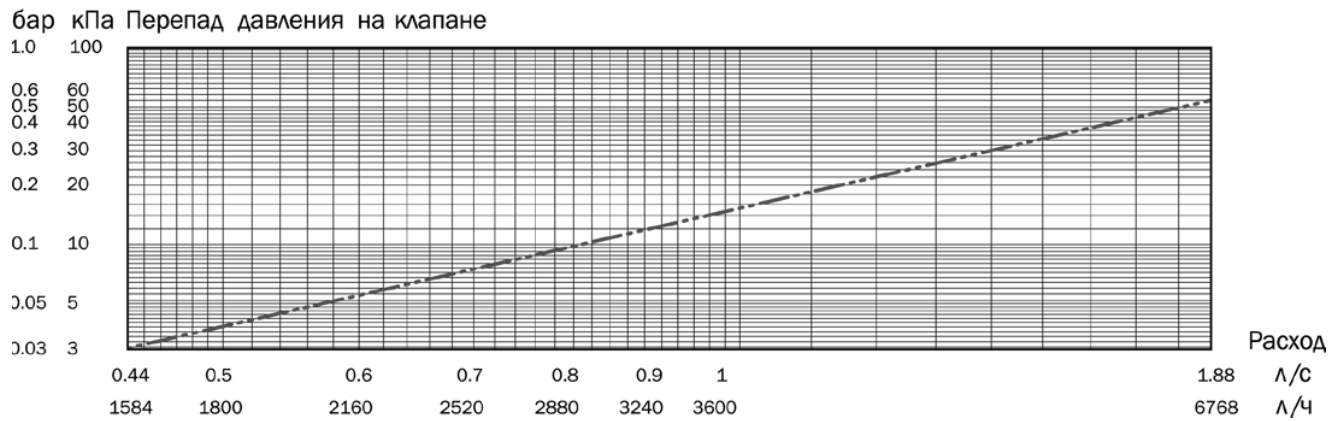

Smart M/MD 50H
 Smart 50S

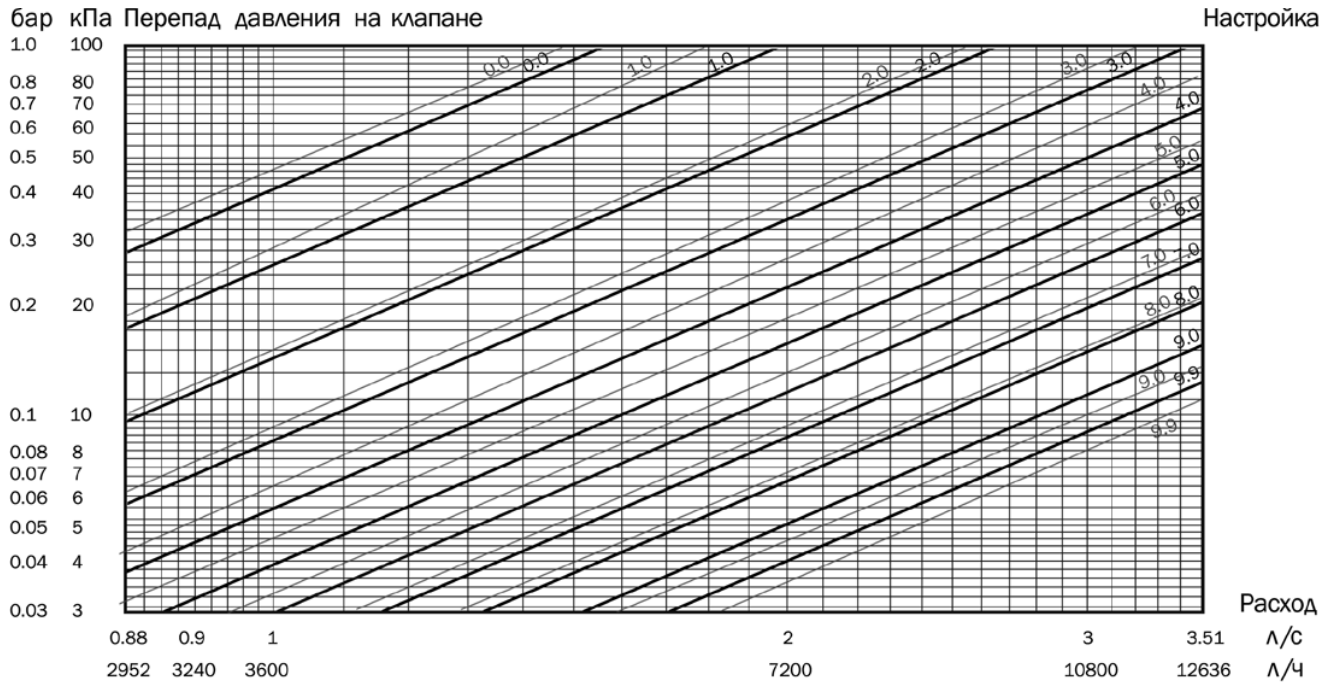

Значение разности перепада давления на измерительных ниппелях

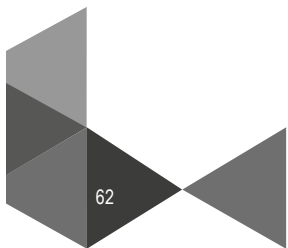
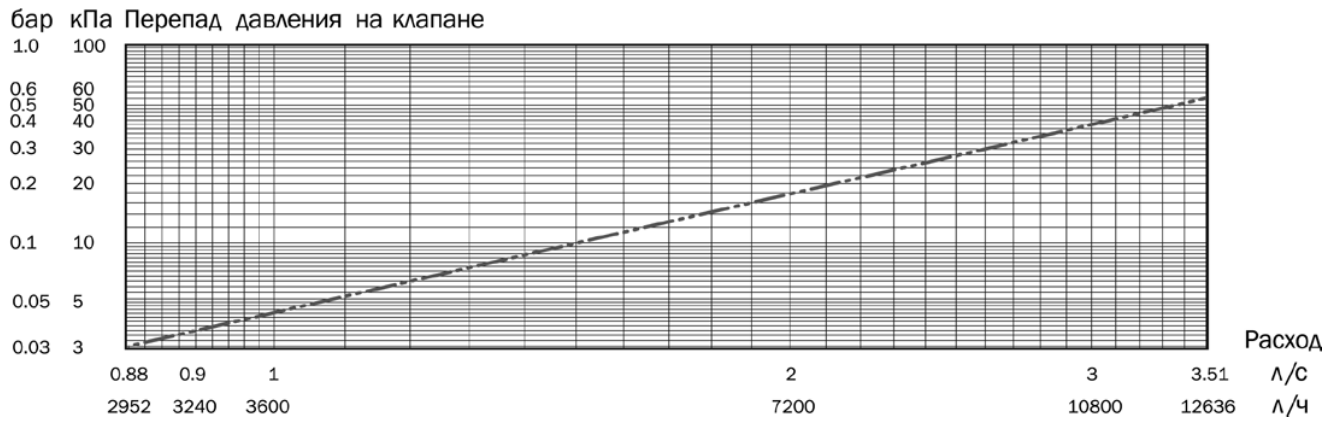

МОНТАЖ И ЭКСПЛУАТАЦИЯ

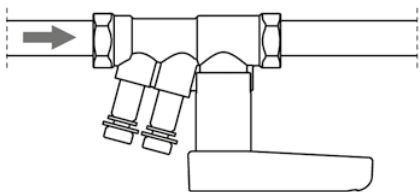

Направление потока указано стрелкой на корпусе клапана.

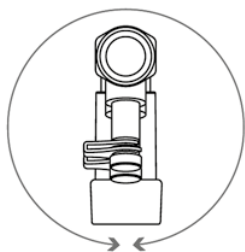

HEIZEN Smart может быть установлен в любом положении относительно оси трубопровода.

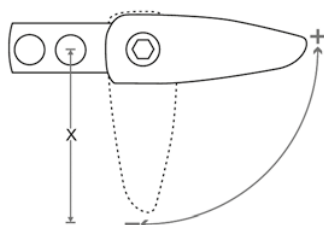

При установке необходимо предусмотреть расстояние сбоку для возможности перекрытия ручки.

Для DN15 – 25: 75 мм

Для DN32 – 50: 122 мм

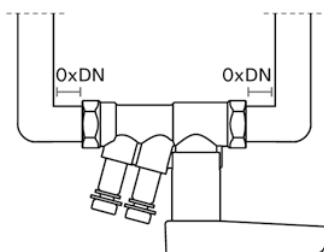

HEIZEN Smart может быть установлен непосредственно до и после отвода, тройника и т.д.

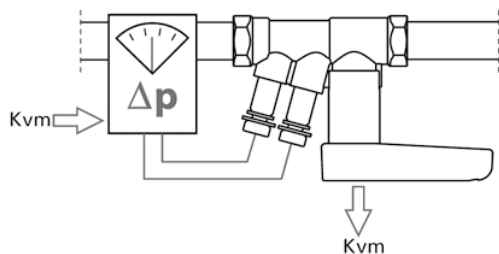

Определение расхода может быть проведено измерительным компьютером HEIZEN. В случае применения другого измерительного компьютера, требуется единственный раз ввести значение K_{vm} , которое указано на ручке балансировочного клапана.

- Для корректной работы клапана нет необходимости в наличии прямолинейных участков трубопровода, без отводов, переходов и арматуры, длиной минимум 5 Ду перед клапаном (5 номинальных диаметров трубопровода), после клапана – 2 Ду.
- Перед началом работы трубопровода (особенно после ремонта) система должна быть промыта и продута сжатым воздухом для удаления из трубопровода твердых частиц, которые могут повредить уплотнения клапана;
- Трубопровод должен располагаться таким образом, чтобы корпус клапана не работал на изгиб, растяжение или сжатие;
- Необходимо обеспечить защиту шкал клапана от закрашивания и изолирования;
- Клапан можно монтировать в любом положении на подающем и обратном трубопроводах.
- При монтаже необходимо, чтобы направление потока совпадало со стрелкой на корпусе клапана.
- Клапан открывается против часовой стрелки с помощью вращающейся рукоятки.
- Запрещается использовать дополнительный рычаг для вращения рукоятки.

НАСТРОЙКА КЛАПАНА

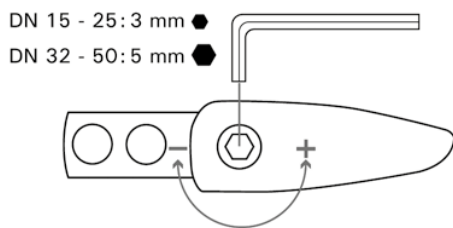

Настройка клапана производится с помощью шестигранного ключа. Значение настройки отображается в окне на ручке балансировочного клапана.

ВЫПОЛНЕНИЕ ИЗМЕРЕНИЙ

Расход через клапан HEIZEN Smart можно проверить с помощью измерительного прибора Heizen. Клапан HEIZEN Smart поставляется с двумя измерительными ниппелями игольчатого типа. Последовательность действий при измерении расхода:

1. Подключаем расходомер, работающий по принципу дифференциального манометра.
2. Выбираем измерение расхода.
3. Выбираем марку клапана.
4. Выбираем тип и размер клапана.
 - 4а. Если в базе данных измерительного компьютера нет данного клапана (в случае применения измерительного компьютера другого производителя), то указываем kv компонента (измерительного сопла), который указан у HEIZEN Smart на рукоятке.
5. На экране измерительного компьютера отображается расход через клапан.
6. Шестигранным ключом изменяем настройку на клапане, пока у нас не будет достигнут требуемый расход.

*пункт 6 имеет смысл только при применении пропорционального метода балансировки системы при пуско-наладке (применяется, когда не произведен гидравлический расчет системы).



НОМЕНКЛАТУРА ДЛЯ ЗАКАЗА

HEIZEN SMART M клапан ручной балансировочный с измерит. ниппелями, без дренажа.

| Ду | Артикул | Примечание |
|----|----------------|----------------|
| 15 | smart M-L00015 | малый расход |
| | smart M-S00015 | средний расход |
| | smart M-H00015 | высокий расход |
| 20 | smart M-L00020 | малый расход |
| | smart M-S00020 | средний расход |
| | smart M-H00020 | высокий расход |
| 25 | smart M-S00025 | средний расход |
| | smart M-H00025 | высокий расход |
| 32 | smart M-H00032 | высокий расход |
| 40 | smart M-H00040 | высокий расход |
| 50 | smart M-H00050 | высокий расход |

HEIZEN SMART MD клапан ручной балансировочный с измерит. ниппелями, с дренажом.
(Клапан партнер для Heizen Auto)

| Ду | Артикул | Примечание |
|----|-----------------|----------------|
| 15 | smart MD-L00015 | малый расход |
| | smart MD-S00015 | средний расход |
| | smart MD-H00015 | высокий расход |
| 20 | smart MD-L00020 | малый расход |
| | smart MD-S00020 | средний расход |
| | smart MD-H00020 | высокий расход |
| 25 | smart MD-S00025 | средний расход |
| | smart MD-H00025 | высокий расход |
| 32 | smart MD-H00032 | высокий расход |
| 40 | smart MD-H00040 | высокий расход |
| 50 | smart MD-H00050 | высокий расход |

HEIZEN SMART T клапан ручной балансировочный с портом для датчика температуры, без измерит. ниппелей, без дренажа.

| Ду | Артикул | Примечание |
|----|----------------|----------------|
| 15 | smart T-L00015 | малый расход |
| 20 | smart T-L00020 | малый расход |
| 25 | smart T-S00025 | средний расход |

HEIZEN SMART клапан ручной балансировочный без измерит. ниппелей, без дренажа.

| Ду | Артикул | Примечание |
|----|--------------|----------------|
| 15 | smart-L00015 | малый расход |
| | smart-S00015 | средний расход |
| 20 | smart-L00020 | малый расход |
| | smart-S00020 | средний расход |
| 25 | smart-S00025 | средний расход |
| 32 | smart-H00032 | высокий расход |
| 40 | smart-H00040 | высокий расход |
| 50 | smart-H00050 | высокий расход |

ПРИНАДЛЕЖНОСТИ

См. стр 124

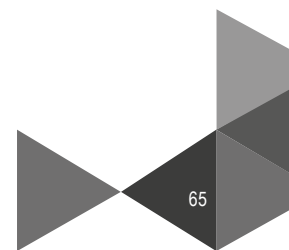



Статические запорно-балансирующие клапаны HEIZEN Stream, рассчитанные на малое значение расхода, применяются для гидравлической балансировки, регулирования и ограничения расхода теплоносителя в системах отопления, холодоснабжения, кондиционирования, холодного и горячего водоснабжения. Клапаны обеспечивают энергосбережение, требуемый расход теплоносителя для обеспечения нужной температуры и комфортной работы системы. В целом увеличивается срок службы системы, и существенно сокращается количество неисправностей.

ТЕХНИЧЕСКИЕ ХАРАКТЕРИСТИКИ

Номинальный диаметр Ду: 15-50 мм

Номинальное давление Pn: 25 бар

Рекомендуемый диапазон перепада давления: 5-250 кПа

Температура рабочей среды: - 20 °С ... +120 °С

Присоединение: муфтовое (трубная цилиндрическая резьба ISO 228/1 – по ГОСТ 6351-81)

Примечание:

- Температура ниже 0 °С только для воды с добавлением антифриза.
- Температура выше 100 °С только для воды с добавлением жидкостей против кипения.

СПЕЦИФИКАЦИЯ

- возможность блокировки настроечной позиции клапана;
- возможность полного закрытия клапана без необходимости в последующей перенастройке;
- эластичное уплотнение клапана из EPDM позволяет использовать клапан для полного перекрытия трубопровода;
- возможность монтажа в любом положении;
- малые потери давления;
- возможность применения в системах с малым значением расхода;
- настройка может выполняться по диаграммам;
- опционально наличие ниппелей для подключения измерительного компьютера, с помощью которого возможно измерение действительного расхода через клапан. В паре с клапаном Heizen Auto возможно измерение действительного перепада давления на регулируемом контуре с помощью измерительного компьютера;
- опционально наличие дренажного адаптера для опорожнения/заполнения системы;

КОНСТРУКЦИЯ

- Корпуса клапанов с внутренним резьбовым соединением, соответствующим стандарту DIN2999(ISO7);
- Корпуса клапанов с внешним резьбовым соединением, соответствующим стандарту ISO228;
- Головка клапана с циферблатом предварительной настройки;

МАТЕРИАЛЫ

- Корпуса клапанов из DZR латуни;
- Уплотнительные кольца и мягкие уплотнения из EPDM резины;
- Головка клапана и циферблат предварительной настройки из красного и синего пластика.

УСТРОЙСТВО КЛАПАНА



| N | Элемент клапана | Материал |
|---|-----------------------|--------------------------------------|
| 1 | Шестигранный ключ | - |
| 2 | Регулировочный шток | DZR латунь |
| 3 | Отсечной шар | DZR латунь |
| 4 | Рукоятка | Полиамид, наполненный стекловолокном |
| 5 | Дренажный кран | Никелированная латунь |
| 6 | Измерительные ниппели | Никелированная латунь |

ГАБАРИТНЫЕ РАЗМЕРЫ

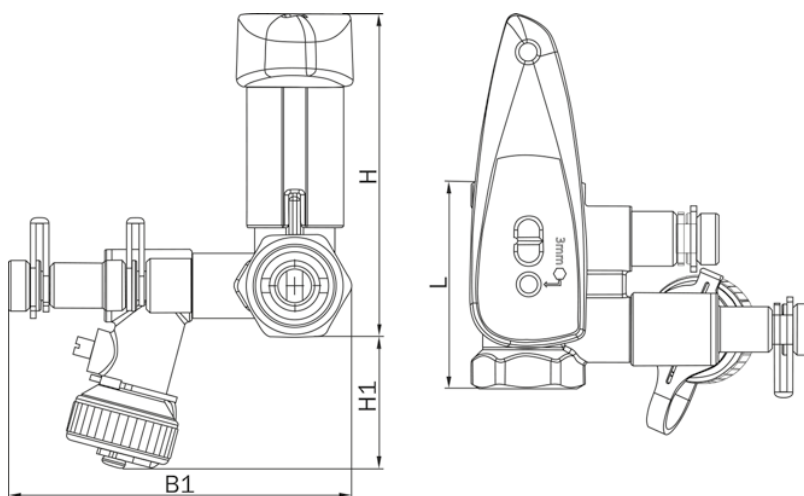

| DN | Rp | L | H | B | B1 | H1 |
|----|----|------|-------|------|-----|----|
| 15 | ½ | 57,6 | 88,9 | 68,2 | 95 | 36 |
| 20 | ¾ | 63,2 | 94,2 | 74,2 | 101 | 33 |
| 25 | 1 | 75,6 | 102,4 | 80,2 | 107 | 30 |
| 32 | 1¼ | 89 | 137 | 88 | 114 | 22 |
| 40 | 1½ | 98 | 144 | 94 | 120 | 18 |
| 50 | 2 | 119 | 159 | 106 | 133 | 10 |

ПОДБОР КЛАПАНА И ОПРЕДЕЛЕНИЕ ПРЕДВАРИТЕЛЬНОЙ НАСТРОЙКИ

Если известен расход теплоносителя (Q) через клапан и падение давления (ΔP) на клапане, то величину Kv можно получить по формуле:

$$Kv = 36 \times \frac{Q[\text{л/с}]}{\sqrt{\Delta P [\text{кПа}]}} , \quad Kv = \frac{Q[\text{м}^3/\text{ч}]}{\sqrt{\Delta P [\text{бар}]}} .$$

Таким образом, размер и настройка клапана могут быть вычислены с помощью Таблицы 1 (Kv для балансировочных клапанов HEIZEN Stream). В качестве альтернативы можно использовать Диаграмму 1 (Перепад давления для определения предварительной настройки клапана).

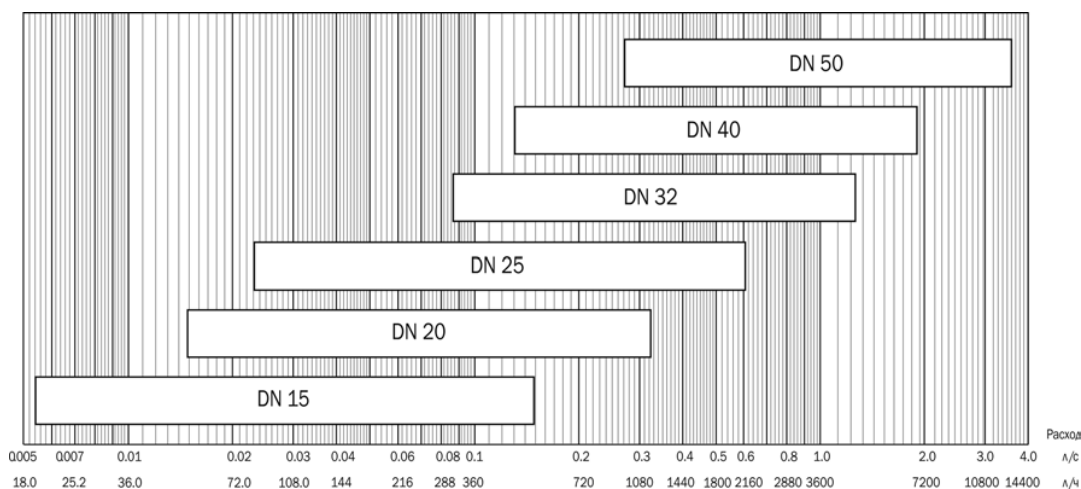

| Значение настройки | Размер клапана | | | | | |
|-----------------------|----------------|------|------|-------|-------|-------|
| | 15 | 20 | 25 | 32 | 40 | 50 |
| 0 | 0,07 | 0,12 | 0,34 | 1,85 | 2,70 | 5,71 |
| 0,5 | 0,08 | 0,19 | 0,37 | 2,11 | 3,05 | 6,15 |
| 1 | 0,11 | 0,31 | 0,48 | 2,45 | 3,57 | 7,03 |
| 1,5 | 0,17 | 0,47 | 0,67 | 2,85 | 4,22 | 8,10 |
| 2 | 0,25 | 0,64 | 0,93 | 3,28 | 4,96 | 9,22 |
| 2,5 | 0,32 | 0,81 | 1,23 | 3,73 | 5,78 | 10,35 |
| 3 | 0,40 | 0,98 | 1,55 | 4,20 | 6,64 | 11,48 |
| 3,5 | 0,47 | 1,16 | 1,88 | 4,70 | 7,53 | 12,64 |
| 4 | 0,55 | 1,33 | 2,21 | 5,24 | 8,45 | 13,85 |
| 4,5 | 0,63 | 1,51 | 2,53 | 5,80 | 9,39 | 15,16 |
| 5 | 0,72 | 1,70 | 2,85 | 6,41 | 10,35 | 16,58 |
| 5,5 | 0,81 | 1,91 | 3,17 | 7,05 | 11,35 | 18,11 |
| 6 | 0,91 | 2,13 | 3,51 | 7,71 | 12,39 | 19,74 |
| 6,5 | 1,02 | 2,37 | 3,88 | 8,39 | 13,50 | 21,45 |
| 7 | 1,13 | 2,63 | 4,31 | 9,08 | 14,70 | 23,18 |
| 7,5 | 1,24 | 2,91 | 4,80 | 9,76 | 15,99 | 24,91 |
| 8 | 1,35 | 3,20 | 5,35 | 10,46 | 17,40 | 26,62 |
| 8,5 | 1,46 | 3,50 | 5,96 | 11,16 | 18,92 | 28,36 |
| 9 | 1,55 | 3,82 | 6,57 | 11,91 | 20,55 | 30,22 |
| 9,5 | 1,64 | 4,14 | 7,13 | 12,75 | 22,28 | 32,40 |
| 9,9 | 1,71 | 4,40 | 7,46 | 13,48 | 23,68 | 34,52 |

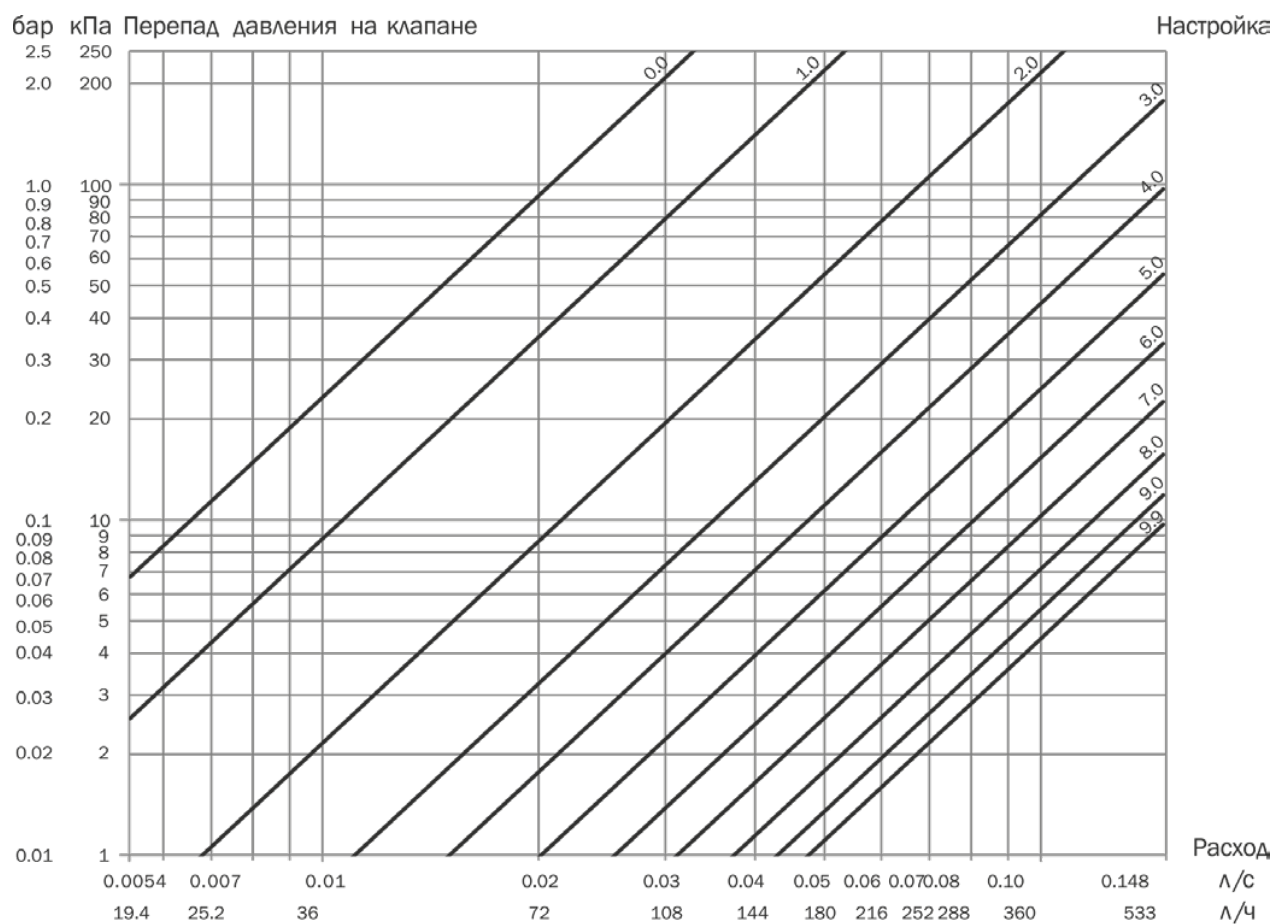

Зависимость погрешности измерения от настройки клапана

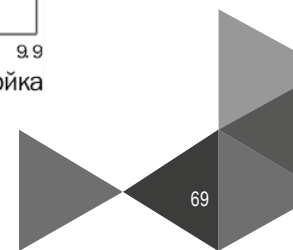
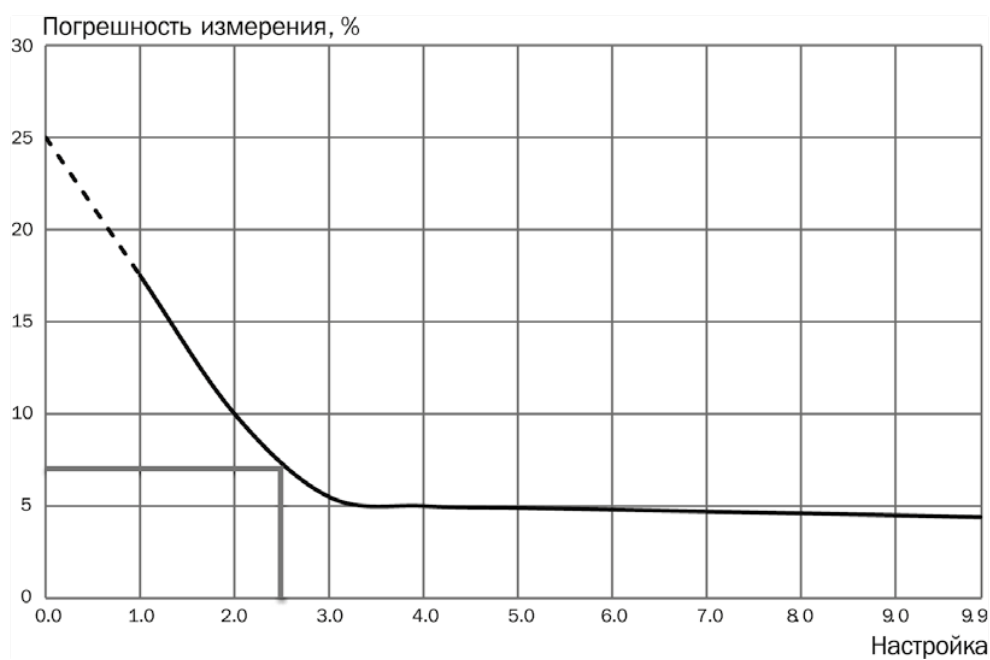

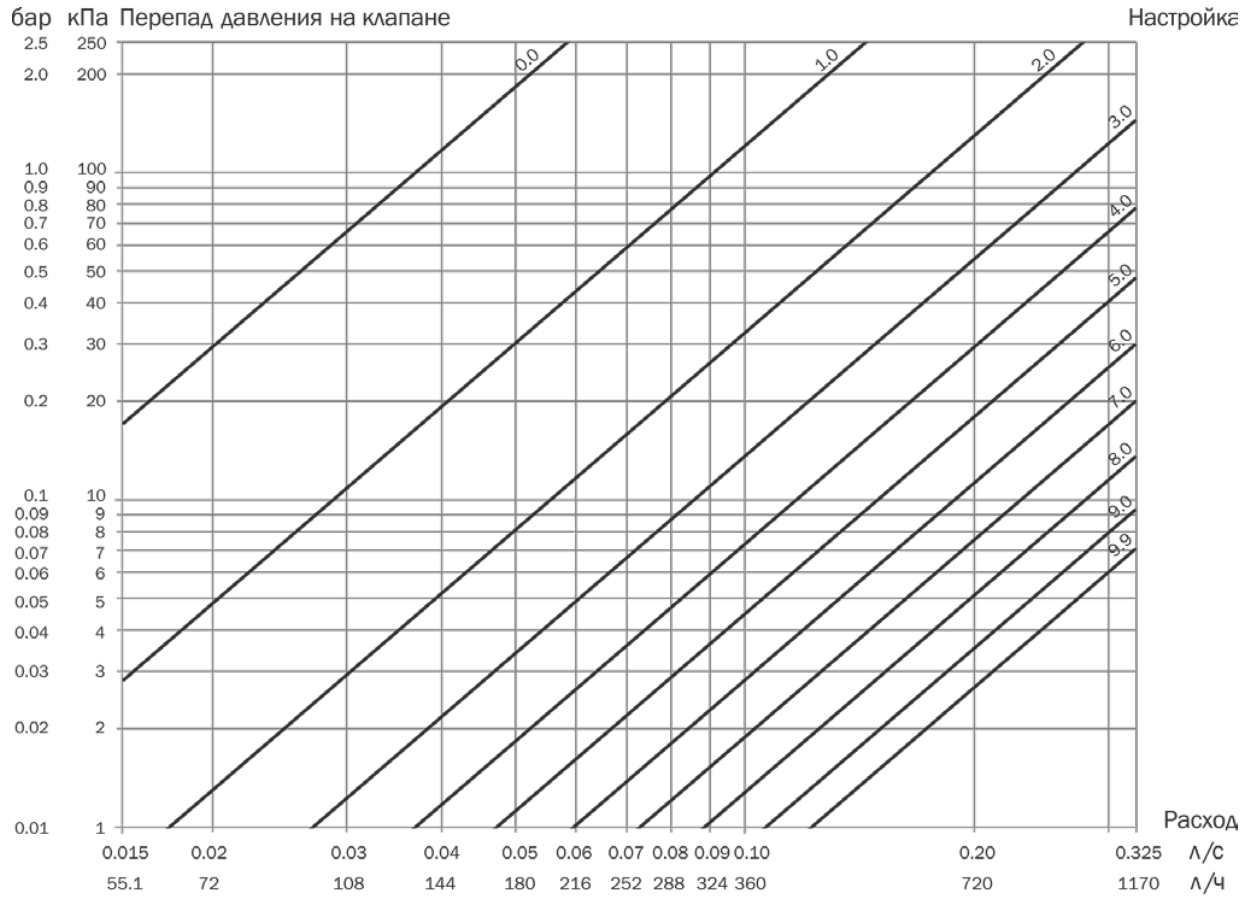

Зависимость погрешности измерения от настройки клапана

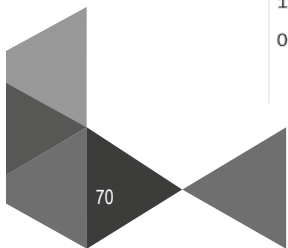
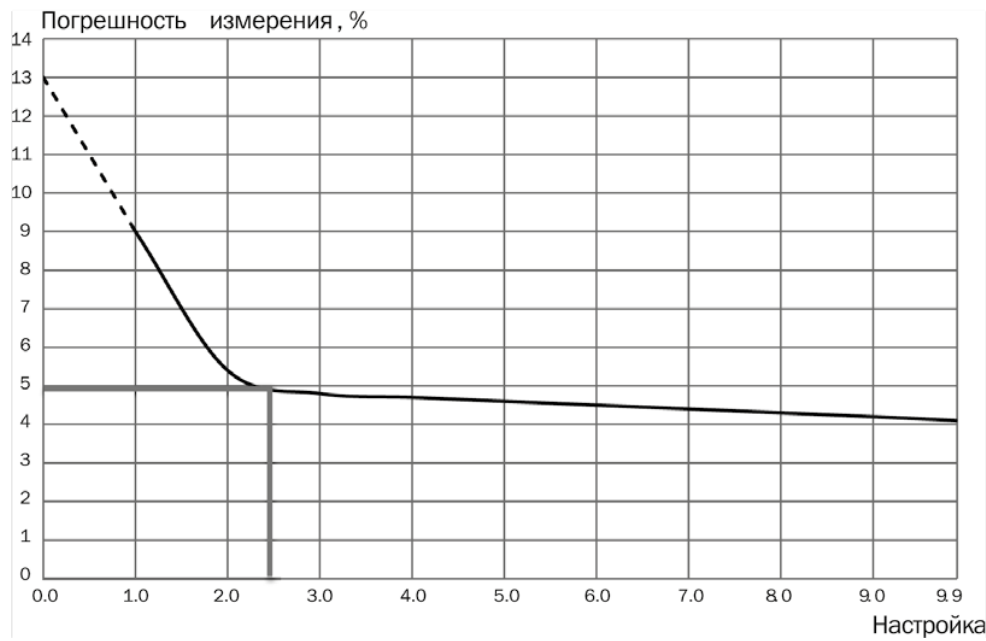

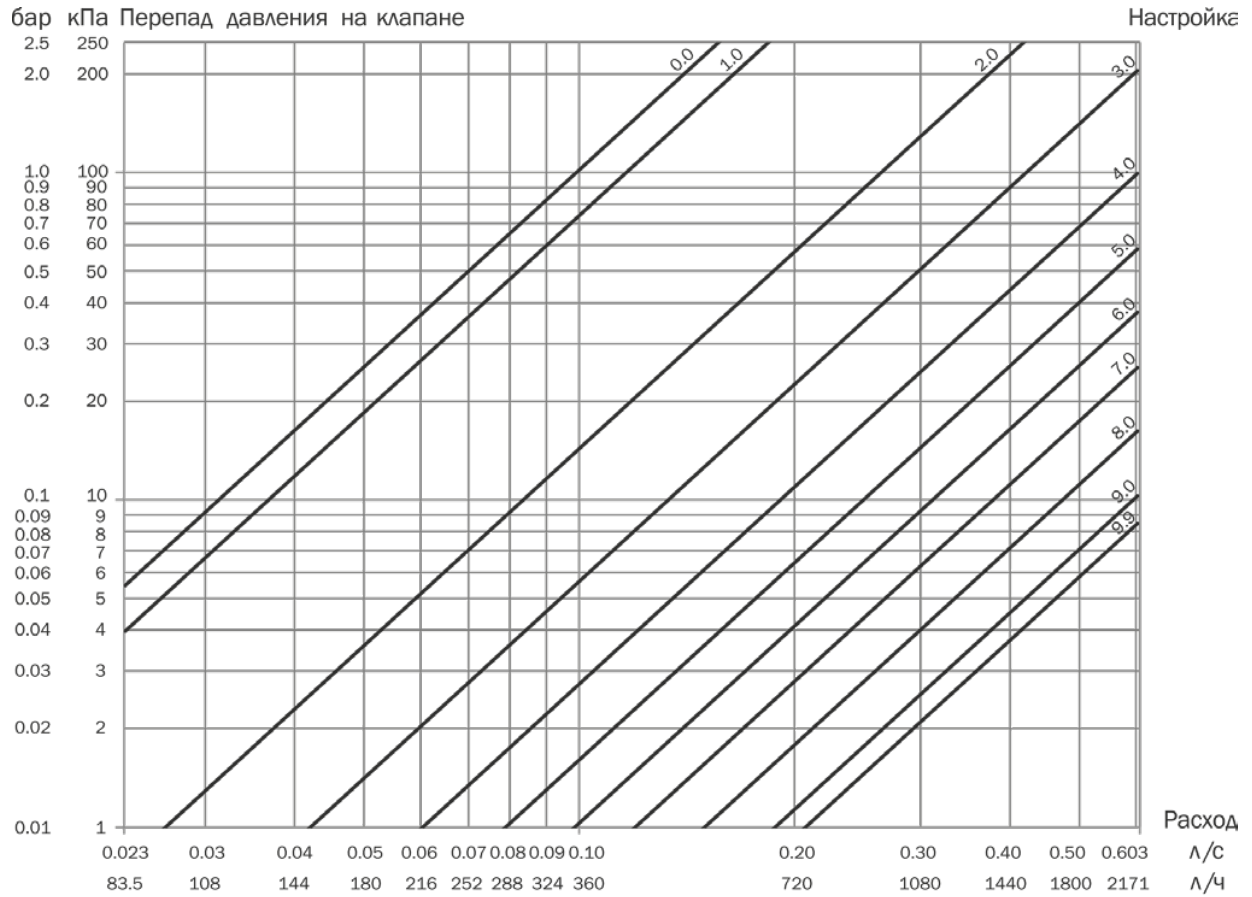

Зависимость погрешности измерения от настройки клапана

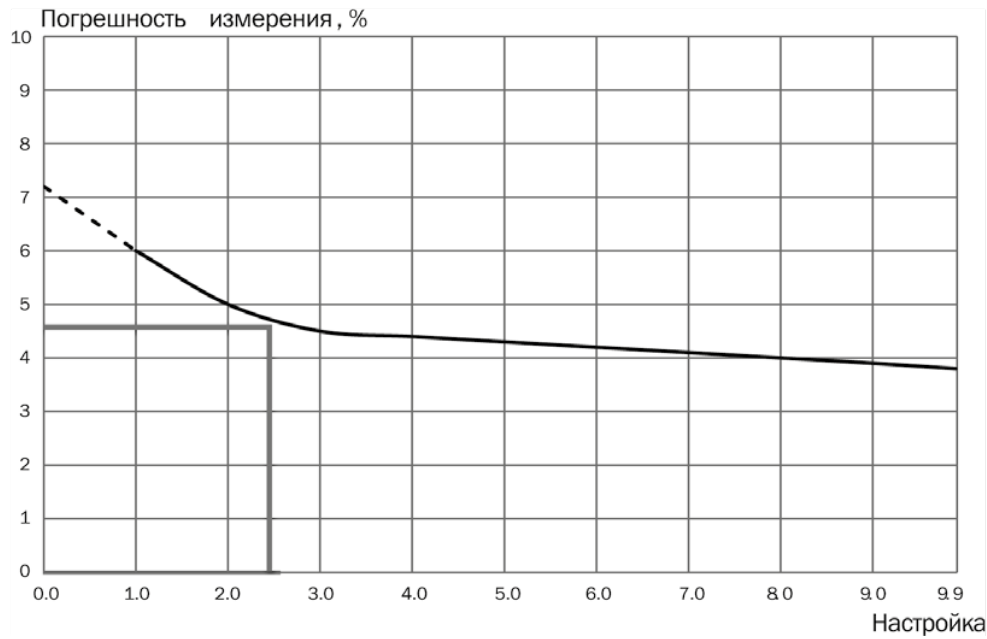

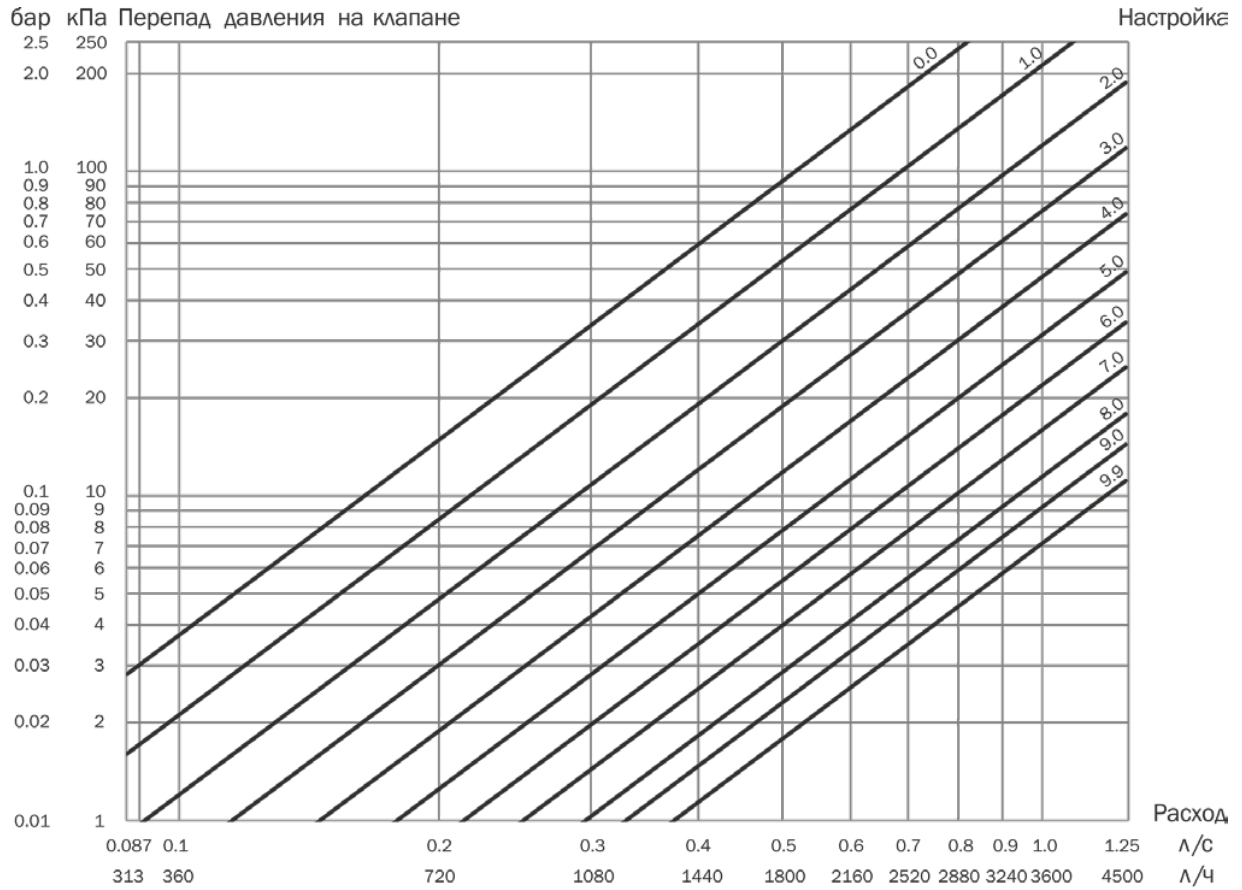

Зависимость погрешности измерения от настройки клапана

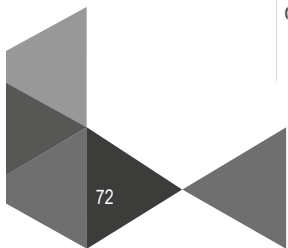
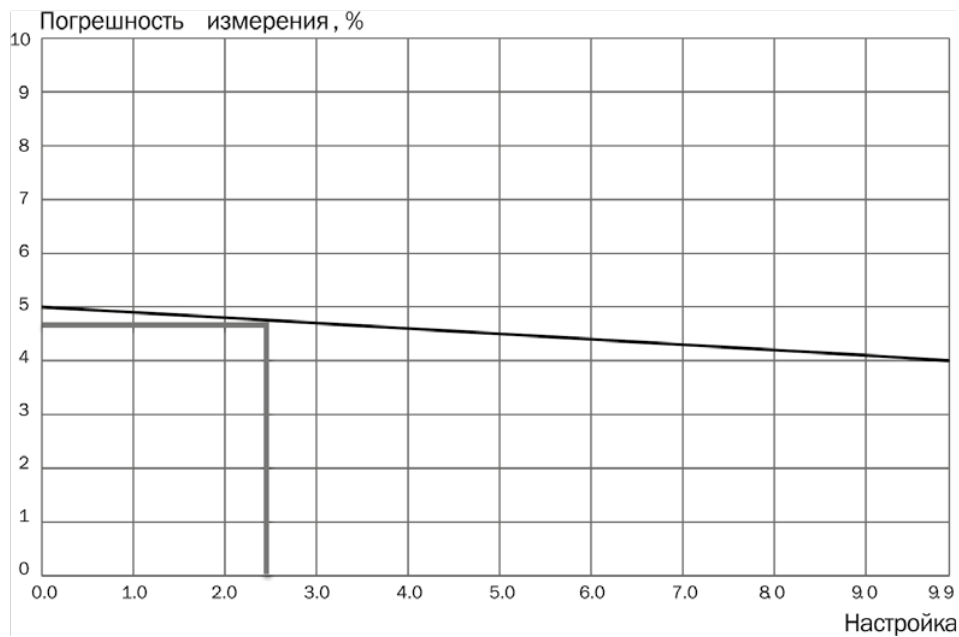

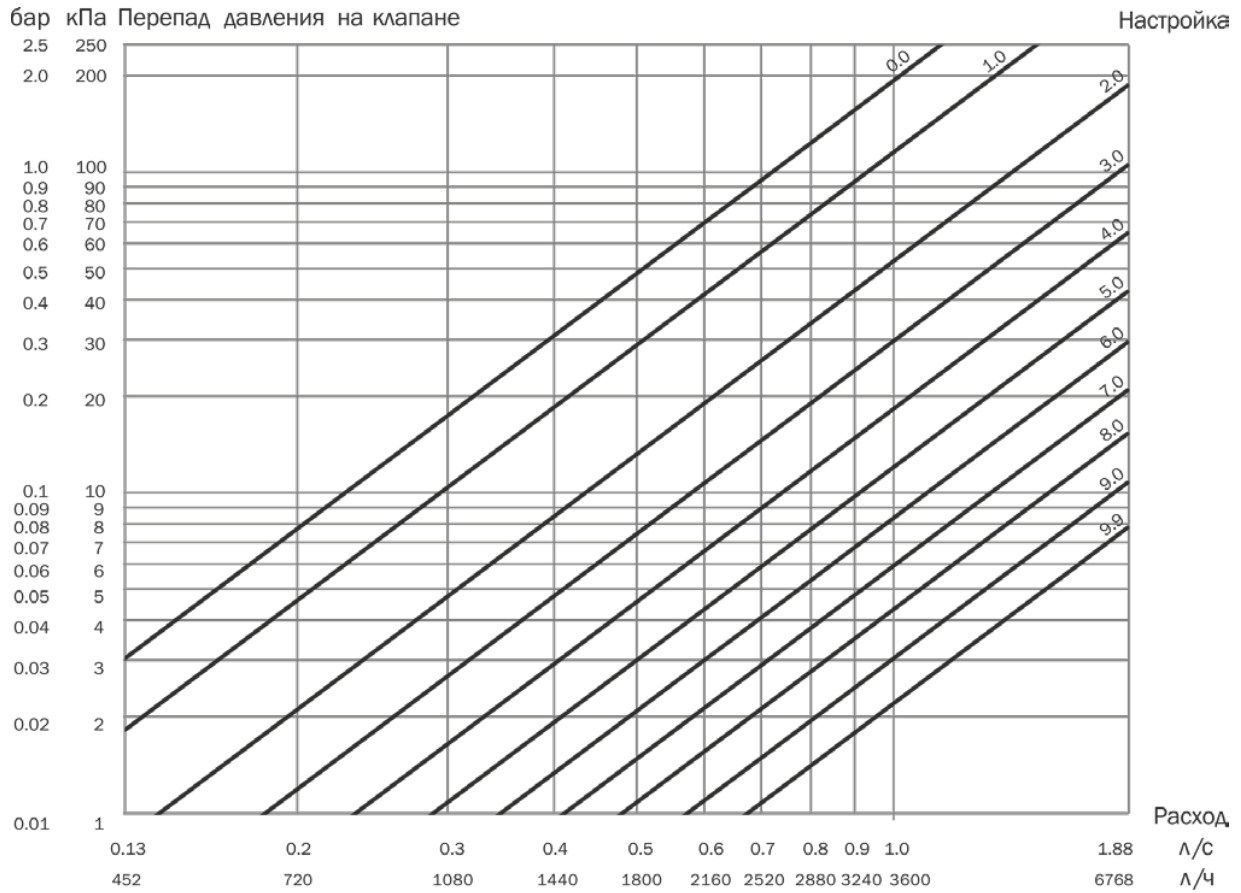

Зависимость погрешности измерения от настройки клапана

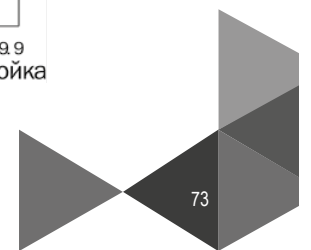
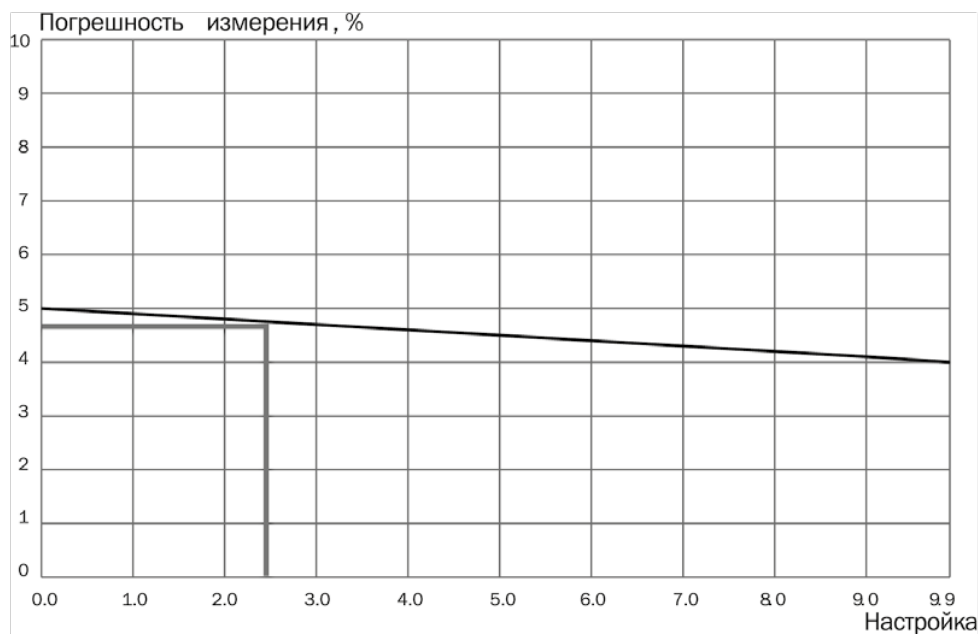

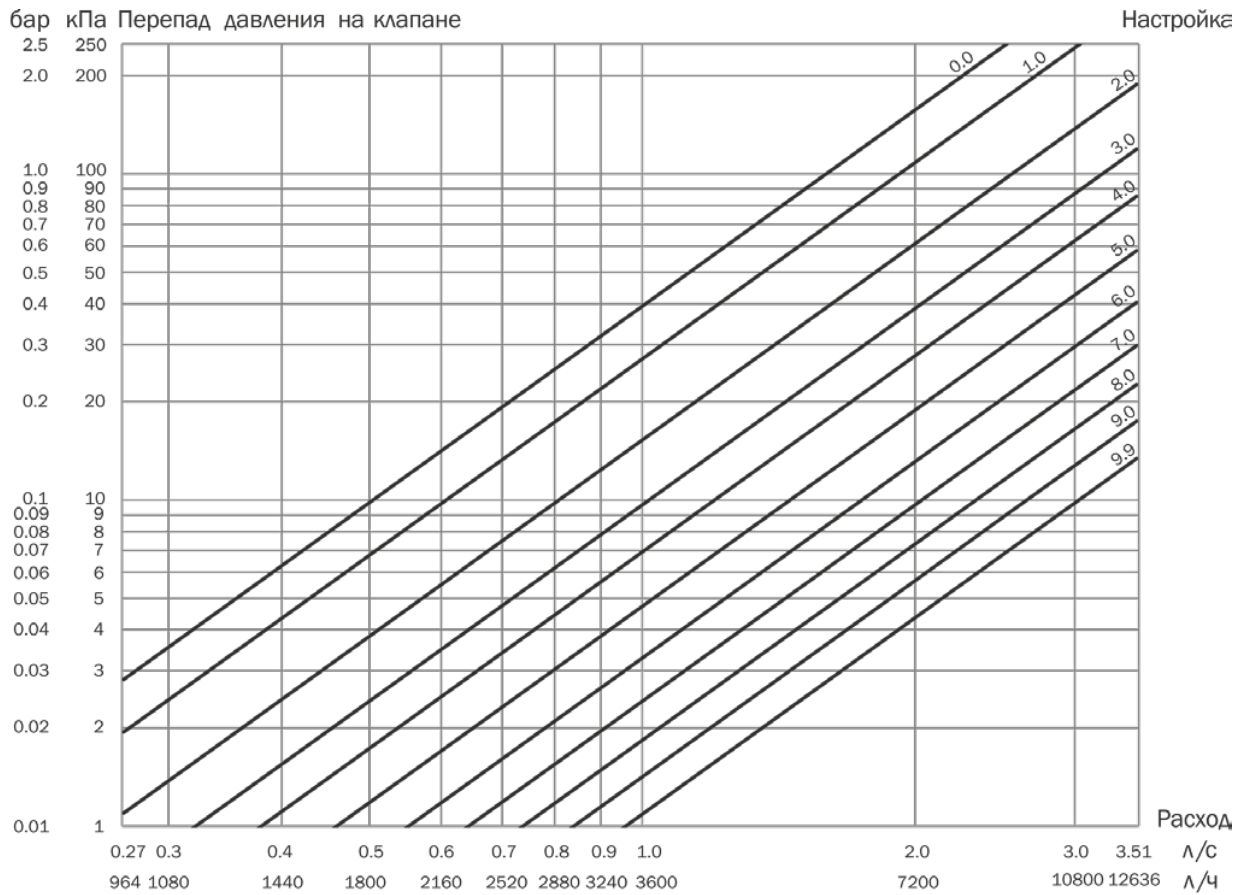

Зависимость погрешности измерения от настройки клапана

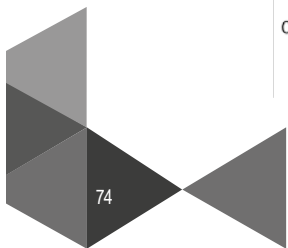
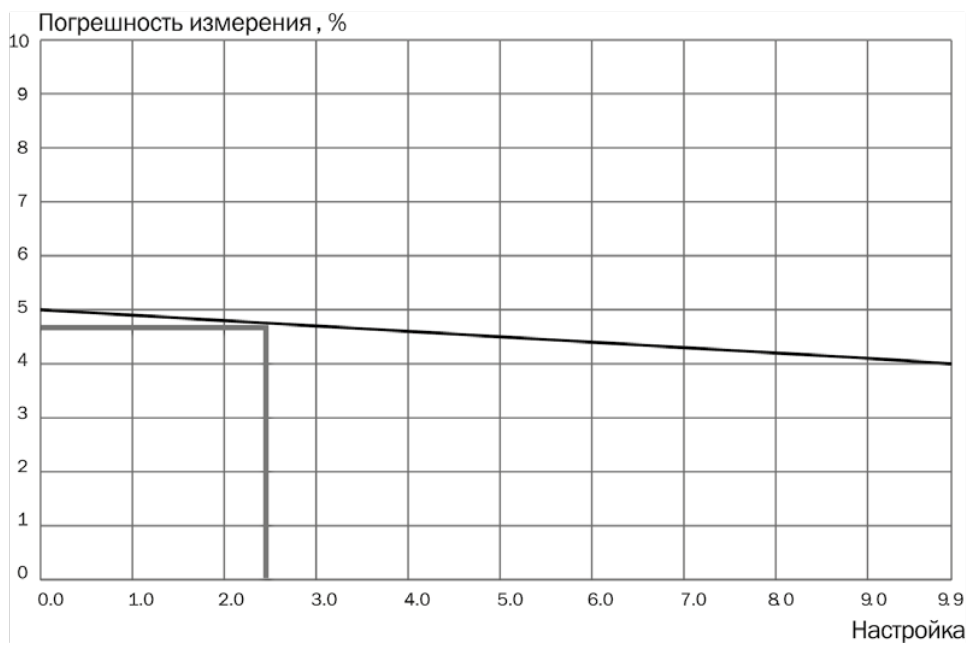

МОНТАЖ И ЭКСПЛУАТАЦИЯ

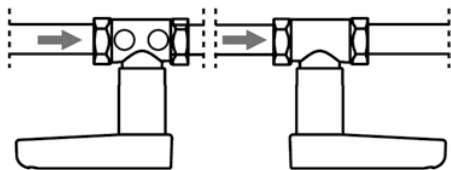

HEIZEN Stream может быть установлен в любом положении независимо от направления потока.

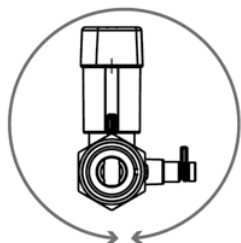

HEIZEN Stream может быть установлен в любом положении относительно оси трубопровода.

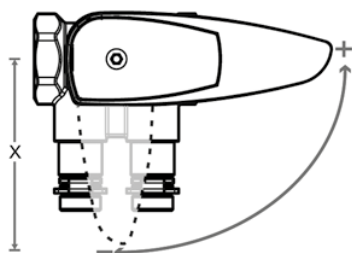

При установке необходимо предусмотреть расстояние сбоку для возможности перекрытия ручки.

Для DN15 – 25: 75 мм

Для DN32 – 50: 122 мм

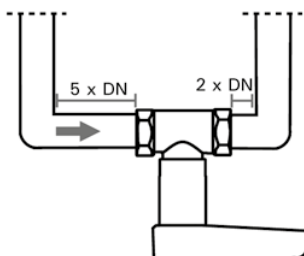

При установке HEIZEN Stream необходимо соблюдать монтажные размеры: 5 x диаметров после отвода и 2 x диаметра до отвода.

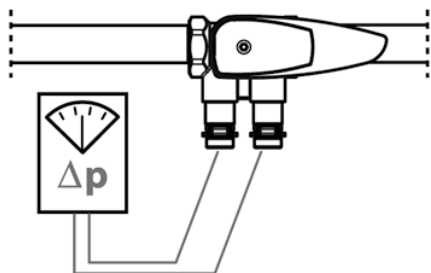

Определение расхода может быть проведено измерительным компьютером HEIZEN. При этом помимо модели и размера клапана необходимо ввести значение настройки или указать Kvs соответствующей настройки клапана.

НАСТРОЙКА КЛАПАНА

DN 15 - 25: 3 мм ●

DN 32 - 50: 5 мм ●

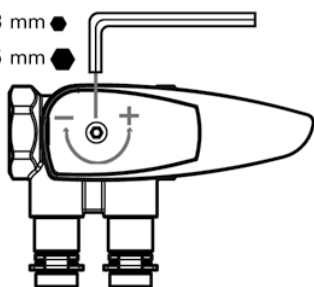

Настройка клапана производится с помощью шестигранного ключа. Значение настройки отображается в окне на ручке балансирующего клапана.

ВЫПОЛНЕНИЕ ИЗМЕРЕНИЙ

Расход через клапан HEIZEN Stream можно проверить с помощью измерительного прибора Heizen flowmeter BC2. Клапан HEIZEN Stream поставляется с двумя измерительными ниппелями игольчатого типа. Последовательность действий при измерении расхода:

1. Подключаем расходомер, работающий по принципу дифференциального манометра.
2. Выбираем измерение расхода.
3. Выбираем марку клапана.
4. Выбираем тип и размер клапана.
 - 4а) Если в базе данных измерительного компьютера нет данного клапана (в случае применения измерительного компьютера другого производителя), то указываем Kv компонента, который указан у Heizen Stream на рукоятке.
5. Вводим текущее значение настройки клапана
6. Шестигранным ключом изменяем настройку на клапане, пока у нас не будет достигнут требуемый расход.

*пункт 6 имеет смысл только при применении пропорционального метода балансировки системы при пуско-наладке (применяется, когда не произведен гидравлический расчет системы).



НОМЕНКЛАТУРА ДЛЯ ЗАКАЗА

HEIZEN STREAM клапан ручной балансировочный с измерит. ниппелями, без дренажа.

| Ду | Артикул |
|----|----------------|
| 15 | stream M-00015 |
| 20 | stream M-00020 |
| 25 | stream M-00025 |
| 32 | stream M-00032 |
| 40 | stream M-00040 |
| 50 | stream M-00050 |

HEIZEN STREAM клапан ручной балансировочный с измерит. ниппелями, с дренажом.
Клапан партнер для Heizen Auto

| Ду | Артикул |
|----|-----------------|
| 15 | stream MD-00015 |
| 20 | stream MD-00020 |
| 25 | stream MD-00025 |
| 32 | stream MD-00032 |
| 40 | stream MD-00040 |
| 50 | stream MD-00050 |

ПРИНАДЛЕЖНОСТИ

См. стр 124

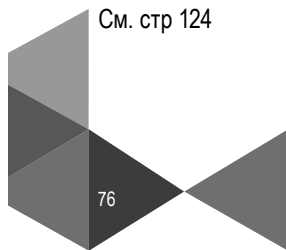

РУЧНОЙ БАЛАНСИРОВОЧНЫЙ КЛАПАН STB



Ручной балансировочный клапан с предварительной настройкой Heizen STB предназначен для гидравлической балансировки в системах отопления. Рекомендуется для установки на отводах поэтажного коллектора.

ТЕХНИЧЕСКИЕ ХАРАКТЕРИСТИКИ

Номинальный диаметр: Ду 15-20;

Номинальное давление: PN16;

Максимальный перепад давления: 150 кПа;

Температура рабочей среды: -20... +120 °С;

Присоединение: муфтовое (трубная цилиндрическая резьба ISO 228/1 – по ГОСТ 6351-81)

СПЕЦИФИКАЦИЯ

- возможность полного закрытия клапана;
- компактные размеры.

КОНСТРУКЦИЯ

- корпус клапана с внутренним резьбовым соединением, соответствующим ГОСТ 6357-81;
- наклейка-индикатор заводской настройки;

МАТЕРИАЛЫ

- корпус клапана выполнен из латуни марки CW617N;
- уплотнительные кольца и мягкие уплотнения из EPDM резины;
- настроечная крышка и шкала выполнены из красного и черного пластика.

| A | B | G |
|----|----|------|
| 65 | 48 | 1/2" |
| 75 | 60 | 3/4" |

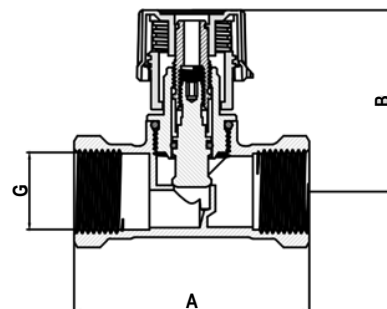
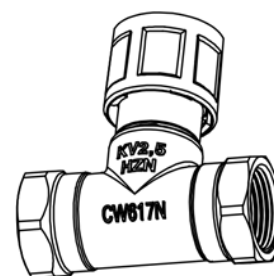

МОНТАЖ

- направление потока указано стрелкой на корпусе клапана;
- клапан может быть установлен в любом положении относительно оси трубопровода;
- рекомендуется установка сетчатого фильтра перед клапаном STB с размером ячейки сетки не более 0,5 мм.

НАСТРОЙКА КЛАПАНА

Настройка пропускной способности клапана осуществляется в следующей последовательности:

- убедитесь, что клапан находится в закрытом положении, шток максимально прижат внутри клапана;
- в соответствии с пропускной способностью, поверните рукоятку клапана на необходимое значение Kv (см. таблицу значений Kv м³/ч при различных настройках клапана STB);
- например: для настройки клапана на значение "1,6" следует повернуть рукоятку на один полный оборот против часовой стрелки и сделать еще пол оборота, при этом визуально контролируя настроечную шкалу;
- фиксация настройки: удерживая рукоятку с требуемой настройкой, удалить наклейку-индикатор с крышки клапана, в появившееся отверстие вставить шестигранный ключ и повернуть его до упора против часовой стрелки*;
- отвернуть рукоятку клапана против часовой стрелки до упора, при этом клапан окажется в настроенном положении;

*при фиксации настройки клапана не прилагать чрезмерного усилия

Значения Kv м3/ч при различных настройках клапана STB

| Значение настройки | | 0,2 | 0,5 | 1 | 1,5 | 2 | 2,5 | 3 | 3,2 |
|--------------------|----|------|------|------|------|------|------|-----|-----------|
| Ду | 15 | 0,18 | 0,28 | 0,67 | 0,95 | 1,25 | 1,45 | 1,6 | 1,6 (KVS) |
| | 20 | 0,2 | 0,68 | 1,27 | 1,65 | 1,97 | 2,28 | 2,5 | 2,5 (KVS) |

НОМЕНКЛАТУРА ДЛЯ ЗАКАЗА

| Клапан | DN | Артикул |
|--------|----|-----------|
| STB | 15 | STB-00015 |
| | 20 | STB-00020 |

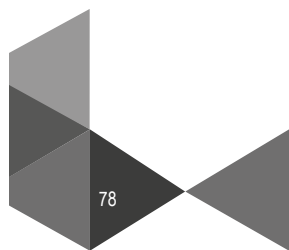

ЗАПОРНЫЙ КЛАПАН С ФУНКЦИЕЙ ДРЕНАЖА HEIZEN LOCK



Запорные клапаны HEIZEN Lock применяются для гидравлической балансировки, регулирования и ограничения расхода теплоносителя в системах отопления, холодоснабжения и кондиционирования. Клапаны также обладают функцией дренажа для опорожнения/заполнения системы. Может использоваться в системе как отдельно, так и в качестве клапана партнера с HEIZEN Auto.

ТЕХНИЧЕСКИЕ ХАРАКТЕРИСТИКИ

Номинальный диаметр Ду: 15-50 мм

Номинальное давление Pn: 25 бар

Температура рабочей среды: - 20 °C ... +120 °C

Присоединение: муфтовое (трубная цилиндрическая резьба ISO 228/1 – по ГОСТ 6351-81)

Примечание:

- *Температура ниже 0 °C только для воды с добавлением антифриза.*
- *Температура выше 100 °C только для воды с добавлением жидкостей против кипения.*

СПЕЦИФИКАЦИЯ

- возможность полного закрытия клапана;
- эластичное уплотнение клапана из EPDM позволяет использовать клапан для полного перекрытия трубопровода;
- возможность монтажа в любом положении;
- малые потери давления;
- наличие дренажного адаптера для опорожнения/заполнения системы;
- опционально возможна установка измерительного ниппеля для подключения измерительного компьютера. В паре с клапаном Heizen Auto возможно измерение действительного перепада давления на регулируемом контуре с помощью измерительного компьютера;

КОНСТРУКЦИЯ

- Корпуса клапанов с внутренним резьбовым соединением, соответствующим стандарту DIN2999(ISO7);
- Корпуса клапанов с внешним резьбовым соединением, соответствующим стандарту ISO228;
- Головка клапана с циферблатом предварительной настройки;

МАТЕРИАЛЫ

- Корпуса клапанов из DZR латуни;
- Уплотнительные кольца и мягкие уплотнения из EPDM резины;
- Головка клапана из черного и красного пластика;



| N | Элемент клапана | Материал |
|---|-----------------------------|--------------------------------------|
| 1 | Отсечной шар | DZR латунь |
| 2 | Рукоятка | Полиамид, наполненный стекловолокном |
| 3 | Дренажный кран | Никелированная латунь |
| 4 | Измерительный порт (закрыт) | Никелированная латунь |
| 5 | Корпус клапана | Никелированная латунь |

ГАБАРИТНЫЕ РАЗМЕРЫ

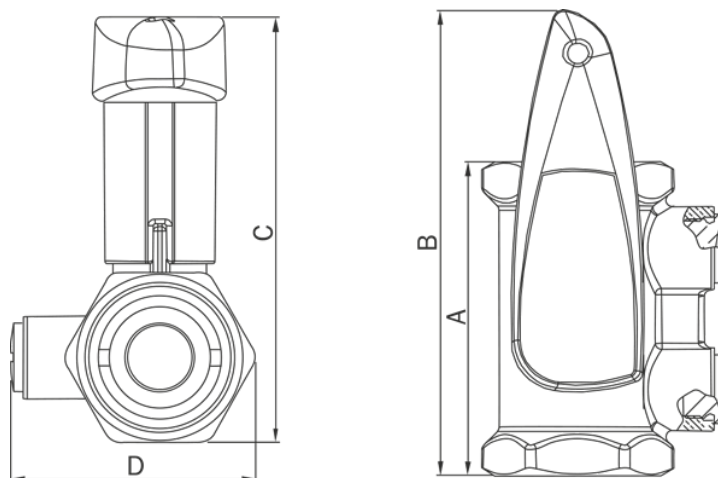

| DN | Rp | A | B | C | D |
|----|----|-------|-------|-------|-------|
| 15 | ½ | 57,6 | 103,2 | 88,9 | 83,2 |
| 20 | ¾ | 63,2 | 106,0 | 94,2 | 89,2 |
| 25 | 1 | 75,6 | 112,2 | 102,4 | 95,2 |
| 32 | 1¼ | 89,0 | 165,0 | 137,0 | 103,0 |
| 40 | 1½ | 98,0 | 170,0 | 144,0 | 109,0 |
| 50 | 2 | 119,0 | 180,0 | 159,0 | 121,0 |

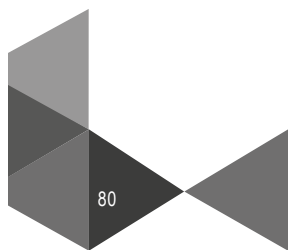

ПОДБОР КЛАПАНА И ОПРЕДЕЛЕНИЕ ПРЕДВАРИТЕЛЬНОЙ НАСТРОЙКИ

Если известен расход теплоносителя (Q) через клапан и падение давления (ΔP) на клапане, то величину Kv можно получить по формуле:

$$Kv = 36 \times \frac{Q[\text{л/с}]}{\sqrt{\Delta P[\text{кПа}]}} , \quad Kv = \frac{Q[\text{м}^3/\text{ч}]}{\sqrt{\Delta P[\text{бар}]}} .$$

Таким образом, размер и настройка клапана могут быть вычислены с помощью Таблицы 1 (Kv для балансировочных клапанов HEIZEN Lock). В качестве альтернативы можно использовать Диаграмму 1 (Перепад давления для определения предварительной настройки клапана).

Таблица Kvs для балансировочных клапанов Heizen Lock, (м³/ч)

DN 15 - 25

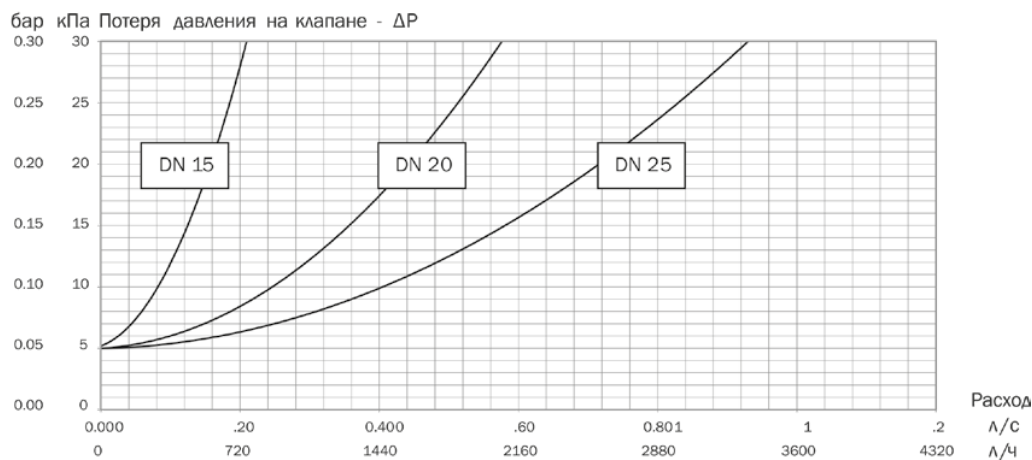

DN 32 - 50

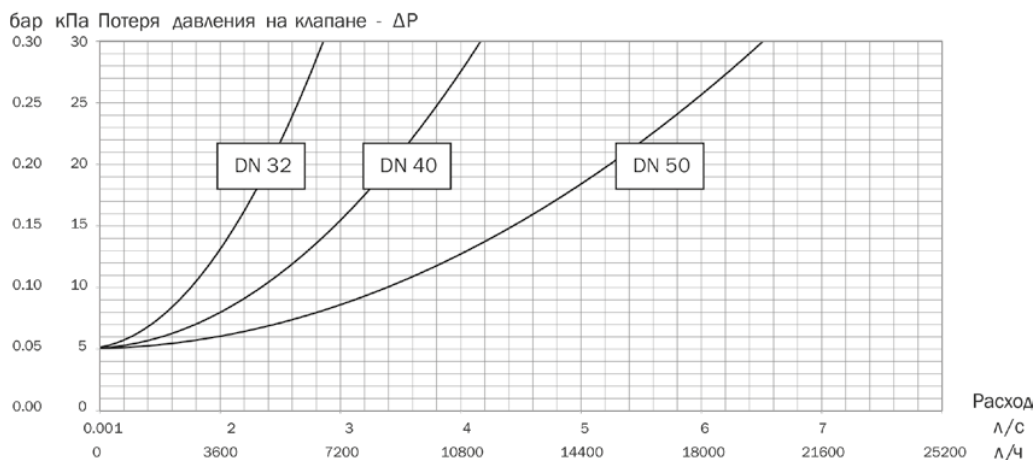

| Размер | Kvs, м ³ /ч |
|--------|------------------------|
| 15 | 1,80 |
| 20 | 4,65 |
| 25 | 7,40 |
| 32 | 15,5 |
| 40 | 25,7 |
| 50 | 44,0 |

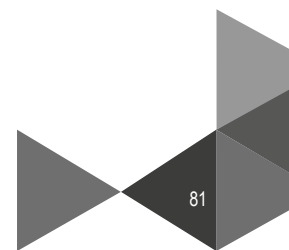

МОНТАЖ

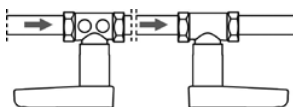

HEIZEN Lock может быть установлен в любом положении независимо от направления потока.

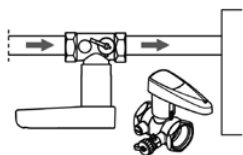

HEIZEN Lock может быть установлен так, чтобы дренажный кран располагался со стороны потребителя. Это позволяет при необходимости слить теплоноситель с потребителя/участка системы.

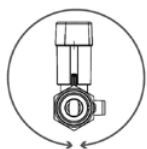

HEIZEN Lock может быть установлен в любом положении относительно оси трубопровода.

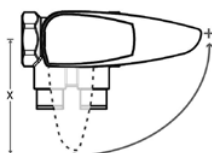

При установке необходимо предусмотреть расстояние сбоку для возможности перекрытия ручки.

Для DN15 – 25: 75 мм

Для DN32 – 50: 122 мм

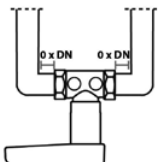

Установка HEIZEN Lock возможна непосредственно до и сразу после отвода, тройника и др.

- для корректной работы клапана необходимо наличие прямолинейных участков трубопровода, без отводов, переходов и арматуры, длиной минимум 5 Ду перед клапаном (5 номинальных диаметров трубопровода), после клапана – 2 Ду;
- перед началом работы трубопровода (особенно после ремонта) система должна быть промыта и продута сжатым воздухом для удаления из трубопровода твердых частиц, которые могут повредить уплотнения клапана;
- трубопровод должен располагаться таким образом, чтобы корпус клапана не работал на изгиб, растяжение или сжатие;
- необходимо обеспечить защиту шкал клапана от закрашивания и изолирования;
- клапан можно монтировать в любом положении на подающем и обратном трубопроводах;
- клапан имеет симметричную конструкцию, что позволяет производить монтаж в любом положении, независимо от направления потока;
- клапан открывается против часовой стрелки с помощью вращающейся рукоятки;
- запрещается использовать дополнительный рычаг для вращения рукоятки.

НОМЕНКЛАТУРА ДЛЯ ЗАКАЗА

HEIZEN LOCK клапан запорный без измерит. ниппелей, с дренажом. Клапан партнер для Heizen Auto

| Ду | Артикул |
|----|--------------|
| 15 | lock D-00015 |
| 20 | lock D-00020 |
| 25 | lock D-00025 |
| 32 | lock D-00032 |
| 40 | lock D-00040 |
| 50 | lock D-00050 |

ПРИНАДЛЕЖНОСТИ

См. стр 124

ЗАПОРНЫЙ КЛАПАН С ФУНКЦИЕЙ ПОДКЛЮЧЕНИЯ ИМПУЛЬСНОЙ ТРУБКИ HEIZEN LOCK S

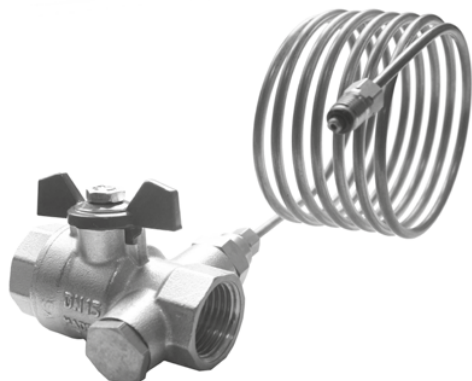

Полнопроходной шаровый кран оснащен штуцером для подключения импульсной трубки. Применяется для перекрытия потока теплоносителя. Может использоваться в качестве клапана партнера с Heizen Auto.

ТЕХНИЧЕСКИЕ ХАРАКТЕРИСТИКИ

Номинальный диаметр: Ду 15-50 мм

Номинальное давление: Pn 25 бар

Присоединение: муфтовое (трубная цилиндрическая резьба ISO 228/1 – по ГОСТ 6351-81)

СПЕЦИФИКАЦИЯ

- наличие штуцера для присоединения импульсной трубки;
- опционально наличие дренажного адаптера для опорожнения/заполнения системы;
- опционально возможна установка измерительного ниппеля для подключения измерительного компьютера. В паре с клапаном Heizen Auto возможно измерение действительного перепада давления на регулируемом контуре с помощью измерительного компьютера;

КОНСТРУКЦИЯ

- корпуса кранов с внутренним резьбовым соединением, соответствующим стандарту DIN2999(ISO7);

МАТЕРИАЛЫ

- корпус клапана из латуни;
- сердечник крана из нержавеющей стали;
- уплотнительные кольца из тефлона;

ГАБАРИТНЫЕ РАЗМЕРЫ

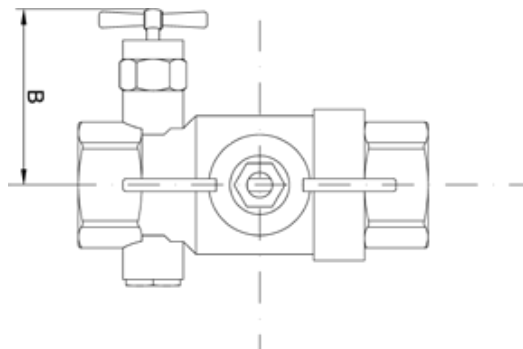
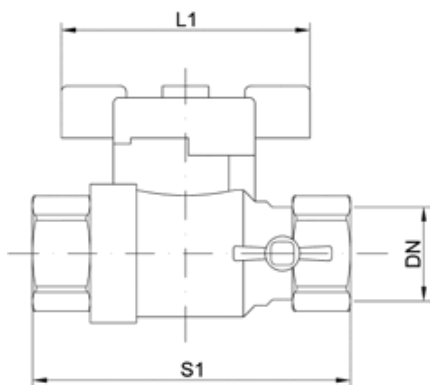

| DN | B | L1 | S1 | H |
|----|----|----|-----|----|
| 15 | 48 | 52 | 57 | 43 |
| 20 | 51 | 52 | 66 | 46 |
| 25 | 54 | 62 | 78 | 60 |
| 32 | 58 | 62 | 88 | 64 |
| 40 | 61 | 62 | 98 | 74 |
| 50 | 67 | 62 | 114 | 82 |

ПРОПУСКНАЯ СПОСОБНОСТЬ КЛАПАНА LOCK S, (M³/ч)

| Размер | Kvs, м3/ч |
|--------|-----------|
| 15 | 20 |
| 20 | 45 |
| 25 | 60 |
| 32 | 100 |
| 40 | 170 |
| 50 | 265 |

МОНТАЖ И ЭКСПЛУАТАЦИЯ

Для подключения импульсной трубки необходимо выкрутить боковую заглушку и подключить ниппель импульсной трубки в резьбу клапана.

Для осуществления дренажа рекомендуем дополнительно приобрести дренажный адаптер с резьбой 3/8", который вкручивается вместо боковой заглушки.

НОМЕНКЛАТУРА ДЛЯ ЗАКАЗА

| Ду | Артикул |
|----|--------------|
| 15 | Lock S-00015 |
| 20 | Lock S-00020 |
| 25 | Lock S-00025 |
| 32 | Lock S-00032 |
| 40 | Lock S-00040 |
| 50 | Lock S-00050 |

КОМПЛЕКТУЮЩИЕ

Заглушка для дренажного клапана

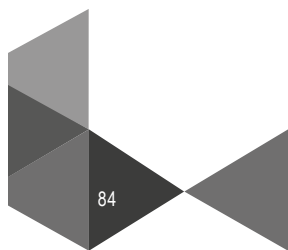



Статические фланцевые балансировочные клапаны HEIZEN FB, применяются для гидравлической балансировки, регулирования и ограничения больших расходов в системах отопления, водоснабжения и кондиционирования. Клапаны обеспечивают требуемый расход теплоносителя для обеспечения нужной температуры и комфортной работы системы.

ТЕХНИЧЕСКИЕ ХАРАКТЕРИСТИКИ

Номинальный диаметр Ду 50-200 мм

Номинальное давление Pn 16 бар

Температура рабочей среды - 10 °С ... +130 °С

Присоединение Фланцевое

Примечание: Температура ниже 0 °С только для воды с добавлением антифриза. Температура выше 100 °С только для воды с добавлением жидкостей против кипения.

СПЕЦИФИКАЦИЯ

- Тефлоновый контакт седло/клапан обеспечивает прекрасную герметичность
- Показатель позиции находится под рулем
- Фиксированный шток из нержавеющей стали обеспечивает контакт клапана, исключая риск переверота
- Система управления винт/гайка, находится в верхней части клапана. Она защищена от любого внешнего риска коррозии, а также обеспечивает управление без усилий открытия и закрытия
- Ограничитель хода и механизм возможной блокировки верхней части клапана, если он используется для регулирования
- Двойное уплотнение верхней части клапана, традиционный сальник плюс внутреннее кольцо уплотнения

МАТЕРИАЛЫ

- Корпус клапана из серого чугуна GG-25 в соответствии с DIN P_y 1,6 МПа
- Верхняя часть корпуса — чугун
- Оболочка седла из нержавеющей стали X20Cr13
- Седло клапана из чугуна, уплотнения для Ду 50-80 — EPDM, для Ду >80 — из чистого графита
- Шток из нержавеющей стали X20Cr13
- Прокладка из EPDM
- Защитный колпак из полипропилена
- Руль из штампованной стали

УСТРОЙСТВО КЛАПАНА

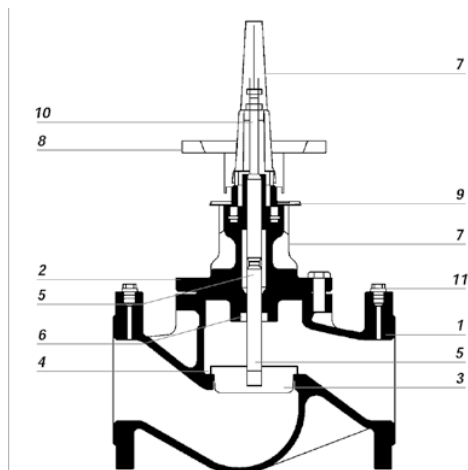

| N | Элемент клапана | Материал |
|----|-----------------------------|-------------------------------------------------|
| 1 | Корпус клапана | серый чугун GG-25 |
| 2 | Верхняя часть корпуса | чугун |
| 3 | Оболочка седла | из нерж.стали X20Cr13 |
| 4 | Седло | Ду15-80 из ЕПДМ, для Ду>80 – из чистого графита |
| 5 | Шток | нержавеющая сталь X20Cr13 |
| 6 | Резиновая прокладка | |
| 7 | Защитный колпак | полипропилен |
| 8 | Руль | штампованная сталь |
| 9 | Указатель позиций настройки | |
| 10 | Красный колпачок | |
| 11 | Пробка отв. ¼" | |

ГАБАРИТНЫЕ РАЗМЕРЫ

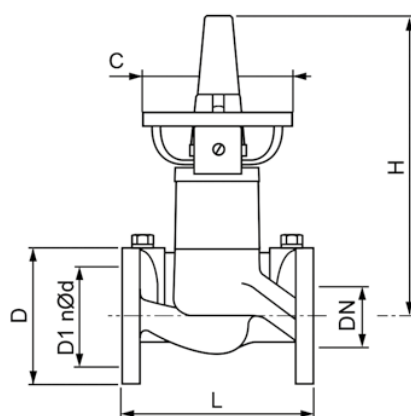

| DN | L | H | Подъем | Ø C |
|-----|-----|-----|--------|-----|
| 50 | 230 | 255 | 30 | 140 |
| 65 | 290 | 315 | 40 | 180 |
| 80 | 310 | 355 | 48 | 180 |
| 100 | 350 | 370 | 48 | 180 |
| 125 | 400 | 400 | 54 | 110 |
| 150 | 480 | 450 | 70 | 110 |
| 200 | 600 | 540 | 90 | 210 |

ТАБЛИЦА KV ДЛЯ ФЛАНЦЕВЫХ БАЛАНСИРОВОЧНЫХ КЛАПАНОВ HEIZEN

| Повороты/DN | 50 | 65 | 80 | 100 | 125 | 150 | 200 |
|-------------|------|------|------|------|------|------|------|
| 0,5 | 1,07 | 2,98 | 3,65 | | | | |
| 0,6 | 1,29 | 3,52 | 4,30 | | | | |
| 0,7 | 1,51 | 4,02 | 4,94 | | | | |
| 0,8 | 1,74 | 4,49 | 5,54 | | | | |
| 0,9 | 1,97 | 4,92 | 6,10 | | | | |
| 1 | 2,20 | 5,30 | 6,60 | | | | |
| 1,1 | 2,44 | 5,63 | 7,06 | | | | |
| 1,2 | 2,68 | 5,92 | 7,47 | | | | |
| 1,3 | 2,93 | 6,18 | 7,85 | | | | |
| 1,4 | 3,18 | 6,42 | 8,21 | | | | |
| 1,5 | 3,46 | 6,64 | 8,52 | 3,77 | 8,30 | 16,2 | 32,5 |
| 1,6 | 3,75 | 6,86 | 8,83 | 4,19 | 8,80 | 17,1 | 34,5 |
| 1,7 | 4,06 | 7,07 | 9,13 | 4,65 | 10,1 | 18,8 | 36,3 |
| 1,8 | 4,38 | 7,29 | 9,41 | 5,14 | 9,1 | 16,2 | 38,8 |
| 1,9 | 4,73 | 7,53 | 9,70 | 5,66 | 10,7 | 19,6 | 39,8 |
| 2 | 5,10 | 7,80 | 10,0 | 6,22 | 11,3 | 20,4 | 41,3 |
| 2,1 | 5,50 | 8,09 | 10,3 | 6,81 | 11,9 | 21,1 | 43,0 |
| 2,2 | 5,92 | 8,42 | 10,6 | 7,46 | 12,5 | 21,8 | 44,5 |
| 2,3 | 6,38 | 8,79 | 11,0 | 8,15 | 13,1 | 22,5 | 46,0 |
| 2,4 | 6,86 | 9,18 | 11,3 | 8,84 | 13,8 | 23,1 | 47,5 |
| 2,5 | 7,36 | 9,60 | 11,7 | 9,56 | 14,4 | 23,8 | 48,9 |
| 2,6 | 7,89 | 10,0 | 12,1 | 10,3 | 15,1 | 24,4 | 50,3 |
| 2,7 | 8,46 | 10,5 | 12,4 | 11,1 | 15,7 | 25,0 | 51,6 |
| 2,8 | 9,04 | 11,0 | 12,8 | 11,8 | 16,4 | 25,6 | 52,9 |
| 2,9 | 9,66 | 11,6 | 13,3 | 12,6 | 17,0 | 26,2 | 54,2 |
| 3 | 10,3 | 12,1 | 13,7 | 13,4 | 17,7 | 26,7 | 55,5 |
| 3,1 | 11,0 | 12,7 | 14,2 | 14,2 | 18,4 | 27,3 | 56,8 |
| 3,2 | 11,7 | 13,3 | 14,6 | 14,9 | 19,0 | 27,9 | 58,1 |
| 3,3 | 12,4 | 13,9 | 15,1 | 15,7 | 19,7 | 28,5 | 59,4 |
| 3,4 | 13,1 | 14,5 | 15,6 | 16,5 | 20,4 | 29,0 | 60,7 |
| 3,5 | 13,9 | 15,2 | 16,1 | 17,3 | 21,1 | 29,5 | 62,1 |
| 3,6 | 14,7 | 15,9 | 16,7 | 18,1 | 21,8 | 30,2 | 63,4 |
| 3,7 | 15,5 | 16,6 | 17,3 | 19,0 | 22,5 | 30,9 | 64,8 |
| 3,8 | 16,3 | 17,4 | 17,9 | 19,9 | 23,2 | 31,5 | 66,3 |
| 3,9 | 17,1 | 18,2 | 18,5 | 20,8 | 23,8 | 32,3 | 67,8 |
| 4 | 18,1 | 19,0 | 19,2 | 21,8 | 24,6 | 33,0 | 69,3 |
| 4,1 | 18,9 | 19,9 | 19,9 | 22,8 | 25,3 | 33,8 | 70,9 |
| 4,2 | 19,8 | 20,8 | 20,7 | 23,9 | 26,0 | 34,6 | 72,5 |
| 4,3 | 20,8 | 21,7 | 21,5 | 25,1 | 26,7 | 35,4 | 74,2 |
| 4,4 | 21,7 | 22,7 | 22,3 | 26,3 | 27,4 | 36,3 | 76,0 |
| 4,5 | 22,7 | 23,6 | 23,2 | 27,6 | 28,2 | 37,6 | 77,8 |
| 4,6 | 23,7 | 24,7 | 24,1 | 29,0 | 28,9 | 38,2 | 79,8 |
| 4,7 | 24,7 | 25,7 | 25,1 | 30,5 | 29,7 | 39,1 | 81,8 |
| 4,8 | 25,8 | 26,8 | 26,0 | 32,1 | 30,5 | 40,2 | 83,8 |
| 4,9 | 26,9 | 28,0 | 27,1 | 33,8 | 31,3 | 41,2 | 86,0 |
| 5 | 28,0 | 29,1 | 28,1 | 35,7 | 32,3 | 42,3 | 88,1 |
| 5,1 | 29,2 | 30,3 | 29,2 | 37,7 | 33,2 | 43,4 | 90,5 |
| 5,2 | 30,4 | 31,5 | 30,3 | 39,8 | 34,1 | 44,5 | 92,8 |
| 5,3 | 31,6 | 32,7 | 31,5 | 42,1 | 35,2 | 45,7 | 95,3 |
| 5,4 | 32,9 | 33,9 | 32,6 | 44,6 | 36,3 | 46,9 | 97,9 |
| 5,5 | 34,1 | 35,2 | 33,9 | 47,2 | 37,4 | 48 | 101 |
| 5,6 | 35,2 | 36,4 | 35,1 | 50,0 | 38,7 | 49,3 | 103 |
| 5,7 | 36,4 | 37,5 | 36,4 | 52,9 | 40,0 | 50,6 | 106 |
| 5,8 | 37,4 | 38,9 | 37,7 | 55,9 | 41,5 | 51,9 | 109 |
| 5,9 | 38,4 | 40,1 | 39,1 | 59,1 | 43,1 | 53,1 | 112 |
| 6 | 39,3 | 41,3 | 40,4 | 62,4 | 44,9 | 54,5 | 115 |
| 6,1 | 40,1 | 42,5 | 41,8 | 65,8 | 46,7 | 55,8 | 119 |
| 6,2 | 40,9 | 43,6 | 43,3 | 69,2 | 48,8 | 57,2 | 122 |

| Повороты/DN | 50 | 65 | 80 | 100 | 125 | 150 | 200 |
|-------------|------|------|-------|-------|------|------|-----|
| 6,3 | 41,6 | 44,8 | 44,7 | 72,8 | 51,0 | 58,6 | 126 |
| 6,4 | 42,2 | 45,9 | 46,2 | 76,3 | 53,4 | 60,1 | 129 |
| 6,5 | 42,8 | 47,0 | 47,7 | 79,3 | 56,1 | 61,5 | 133 |
| 6,6 | 43,4 | 48,0 | 49,2 | 83,4 | 58,9 | 63,1 | 137 |
| 6,7 | 43,9 | 49,1 | 50,8 | 86,9 | 61,9 | 64,6 | 141 |
| 6,8 | 44,5 | 50,1 | 52,3 | 90,2 | 65,2 | 66,2 | 145 |
| 6,9 | 45,0 | 51,1 | 53,9 | 93,5 | 68,7 | 67,9 | 150 |
| 7 | 45,6 | 52,1 | 55,4 | 96,6 | 72,5 | 69,6 | 154 |
| 7,1 | 46,2 | 53,1 | 57,0 | 99,5 | 76,3 | 71,5 | 159 |
| 7,2 | 46,7 | 54,0 | 58,6 | 102 | 80,4 | 73,4 | 164 |
| 7,3 | 47,3 | 54,9 | 60,1 | 105 | 84,8 | 75,4 | 169 |
| 7,4 | 47,9 | 55,8 | 61,7 | 108 | 89,4 | 77,5 | 174 |
| 7,5 | 48,5 | 56,6 | 63,2 | 110 | 93,2 | 80,0 | 179 |
| 7,6 | | 57,5 | 64,8 | 112 | 99,1 | 82,0 | 185 |
| 7,7 | | 58,3 | 66,3 | 115 | 104 | 84,5 | 190 |
| 7,8 | | 59,1 | 67,8 | 117 | 109 | 87,1 | 196 |
| 7,9 | | 59,9 | 69,4 | 119 | 114 | 89,9 | 202 |
| 8 | | 60,7 | 70,9 | 121 | 120 | 92,9 | 208 |
| 8,1 | | 61,5 | 72,4 | 123 | 124 | 96,1 | 215 |
| 8,2 | | 62,2 | 73,8 | 125 | 129 | 99,5 | 222 |
| 8,3 | | 62,9 | 75,3 | 126 | 134 | 103 | 229 |
| 8,4 | | 63,7 | 76,7 | 128 | 138 | 107 | 236 |
| 8,5 | | 64,4 | 78,1 | 130 | 142 | 111 | 244 |
| 8,6 | | 65,1 | 79,5 | 131 | 146 | 116 | 252 |
| 8,7 | | 65,8 | 80,9 | 133 | 151 | 120 | 259 |
| 8,8 | | 66,5 | 82,2 | 134 | 155 | 125 | 267 |
| 8,9 | | 67,2 | 83,5 | 136 | 159 | 130 | 275 |
| 9 | | 67,9 | 84,8 | 137 | 162 | 136 | 284 |
| 9,1 | | 68,5 | 86,1 | 138 | 166 | 141 | 292 |
| 9,2 | | 69,2 | 87,3 | 140 | 169 | 147 | 300 |
| 9,3 | | 69,9 | 88,5 | 141 | 172 | 153 | 309 |
| 9,4 | | 70,5 | 89,7 | 142 | 176 | 158 | 317 |
| 9,5 | | 71,2 | 90,8 | 143 | 179 | 164 | 325 |
| 9,6 | | 71,8 | 91,9 | 144 | 181 | 170 | 333 |
| 9,7 | | 72,5 | 93,0 | 145 | 184 | 176 | 342 |
| 9,8 | | 73,1 | 94,1 | 146 | 187 | 182 | 350 |
| 9,9 | | 73,8 | 95,1 | 147 | 189 | 187 | 358 |
| 10 | | 74,4 | 96,1 | 148 | 192 | 193 | 364 |
| 10,1 | | | 97,0 | 149 | 194 | 198 | 373 |
| 10,2 | | | 97,9 | 150 | 196 | 203 | 380 |
| 10,3 | | | 98,8 | 151 | 198 | 208 | 388 |
| 10,4 | | | 99,7 | 152 | 200 | 213 | 395 |
| 10,5 | | | 100,5 | 153 | 202 | 218 | 402 |
| 10,6 | | | 101 | 154 | 204 | 223 | 409 |
| 10,7 | | | 102 | 155 | 206 | 227 | 415 |
| 10,8 | | | 103 | 155,5 | 207 | 231 | 422 |
| 10,9 | | | 104 | 156 | 209 | 235 | 428 |
| 11 | | | 104,3 | 157 | 211 | 240 | 435 |
| 11,1 | | | 105 | 158 | 212 | 244 | 441 |
| 11,2 | | | 106 | 159 | 214 | 247 | 447 |
| 11,3 | | | 106,4 | 159,5 | 215 | 251 | 453 |
| 11,4 | | | 107 | 160 | 217 | 255 | 458 |
| 11,5 | | | 108 | 161 | 218 | 258 | 464 |
| 11,6 | | | 108,4 | 162 | 220 | 262 | 470 |
| 11,7 | | | 109 | 163 | 221 | 265 | 475 |
| 11,8 | | | 110 | 163,4 | 222 | 268 | 480 |
| 11,9 | | | 110,4 | 164 | 223 | 271 | 486 |
| 12 | | | 111 | 165 | 225 | 274 | 489 |

| Повороты/DN | 50 | 65 | 80 | 100 | 125 | 150 | 200 |
|-------------|----|----|----|-----|-----|-----|-----|
| 12,1 | | | | | 226 | 277 | 496 |
| 12,2 | | | | | 227 | 280 | 501 |
| 12,3 | | | | | 228 | 282 | 506 |
| 12,4 | | | | | 229 | 285 | 510 |
| 12,5 | | | | | 231 | 288 | 515 |
| 12,6 | | | | | 232 | 290 | 520 |
| 12,7 | | | | | 233 | 293 | 524 |
| 12,8 | | | | | 234 | 295 | 529 |
| 12,8 | | | | | 235 | 297 | 533 |
| 13 | | | | | 236 | 300 | 537 |
| 13,1 | | | | | 237 | 302 | 542 |
| 13,2 | | | | | 238 | 304 | 546 |
| 13,3 | | | | | 239 | 306 | 550 |
| 13,4 | | | | | 240 | 308 | 554 |
| 13,5 | | | | | 242 | 310 | 558 |
| 13,6 | | | | | | 312 | 562 |
| 13,7 | | | | | | 314 | 566 |
| 13,8 | | | | | | 316 | 570 |
| 13,9 | | | | | | 318 | 573 |
| 14 | | | | | | 320 | 575 |
| 14,1 | | | | | | 322 | 581 |
| 14,2 | | | | | | 324 | 585 |
| 14,3 | | | | | | 325 | 588 |
| 14,4 | | | | | | 327 | 592 |
| 14,5 | | | | | | 329 | 595 |
| 14,6 | | | | | | 330 | 599 |
| 14,7 | | | | | | 332 | 602 |
| 14,8 | | | | | | 334 | 606 |
| 14,9 | | | | | | 335 | 609 |
| 15 | | | | | | 337 | 613 |

| Повороты/DN | 50 | 65 | 80 | 100 | 125 | 150 | 200 |
|-------------|----|----|----|-----|-----|-----|-----|
| 15,1 | | | | | | 338 | 616 |
| 15,2 | | | | | | 340 | 620 |
| 15,3 | | | | | | 342 | 623 |
| 15,4 | | | | | | 343 | 626 |
| 15,5 | | | | | | 345 | 630 |
| 15,6 | | | | | | 346 | 633 |
| 15,7 | | | | | | 348 | 636 |
| 15,8 | | | | | | 349 | 639 |
| 15,9 | | | | | | 350 | 642 |
| 16 | | | | | | 352 | 646 |
| 16,1 | | | | | | 353 | 649 |
| 16,2 | | | | | | 355 | 652 |
| 16,3 | | | | | | 356 | 655 |
| 16,4 | | | | | | 357 | 658 |
| 16,5 | | | | | | 359 | 661 |
| 16,6 | | | | | | 360 | 664 |
| 16,7 | | | | | | 361 | 667 |
| 16,8 | | | | | | 363 | 670 |
| 16,9 | | | | | | 364 | 674 |
| 17 | | | | | | 365 | 677 |
| 17,1 | | | | | | 367 | 680 |
| 17,2 | | | | | | 368 | 683 |
| 17,3 | | | | | | 369 | 686 |
| 17,4 | | | | | | 371 | 689 |
| 17,5 | | | | | | 372 | 692 |
| 17,6 | | | | | | | 695 |
| 17,7 | | | | | | | 698 |
| 17,8 | | | | | | | 701 |
| 17,9 | | | | | | | 703 |
| 18 | | | | | | | 704 |

НОМЕНКЛАТУРА ДЛЯ ЗАКАЗА

| Ду | Артикул |
|-----|----------|
| 50 | FB-00050 |
| 65 | FB-00065 |
| 80 | FB-00080 |
| 100 | FB-00100 |
| 125 | FB-00125 |
| 150 | FB-00150 |
| 200 | FB-00200 |



Клапаны HEIZEN Control служат для ограничения и стабилизации расхода в системах с постоянными гидравлическими характеристиками: в однетрубных стояках систем отопления, в системах холодоснабжения и установках кондиционирования воздуха. При установке на HEIZEN Control электрического привода к функции автоматического ограничителя расхода добавляется функция регулирующего клапана. Основные области применения: автоматическое регулирование температуры в системах вентиляции и кондиционирования воздуха.

За счет встроенного регулятора перепада давлений, который поддерживает постоянный перепад на регулирующем клапане вне зависимости от колебаний давления в трубопроводной сети, достигается стабильность регулирования во всем диапазоне нагрузок системы.

ТЕХНИЧЕСКИЕ ХАРАКТЕРИСТИКИ

Номинальный диаметр: Ду 15-50 мм

Номинальное давление: Pn 25 бар

Температура рабочей среды: - 20 °С ... +120 °С

Рекомендуемый диапазон перепада давления: 30-400 кПа

Присоединение: муфтовое (трубная цилиндрическая резьба ISO 228/1 – по ГОСТ 6351-81)

Примечание :

- Температура ниже 0 °С только для воды с добавлением антифриза.
- Температура выше 100 °С только для воды с добавлением жидкостей против кипения.

СПЕЦИФИКАЦИЯ

- Возможность блокировки настроечной позиции клапана;
- Возможность монтажа в любом положении;
- Малые потери давления;
- Настройка может выполняться по диаграммам;
- В комплект входит ключ для настройки и блокировки клапана;
- Благодаря встроенным измерительным ниппелям, а так же встроенному соплу Venturi, возможно измерение фактического расхода на клапане, с помощью измерительного компьютера. Погрешность измерений расхода через клапан составляет +/- 7%;
- Широкий диапазон перепада давления;
- Точное измерение фактического расхода, благодаря применению встроенного сопла Venturi;
- Разные по цвету картриджи, для легкой идентификации;

КОНСТРУКЦИЯ

- Корпуса клапанов с внутренним резьбовым соединением, соответствующим стандарту DIN2999(ISO7);
- Корпуса клапанов с внешним резьбовым соединением, соответствующим стандарту ISO228;
- Головка клапана с циферблатом предварительной настройки;
- Картридж клапана имеет сменную конструкцию;

МАТЕРИАЛЫ

- Корпуса клапанов из DZR латуни;
- Уплотнительные кольца и мягкие уплотнения из EPDM резины;
- Головка клапана из черного и красного пластика;
- Картридж клапана из полисульфона PPS;

ГАБАРИТНЫЕ РАЗМЕРЫ

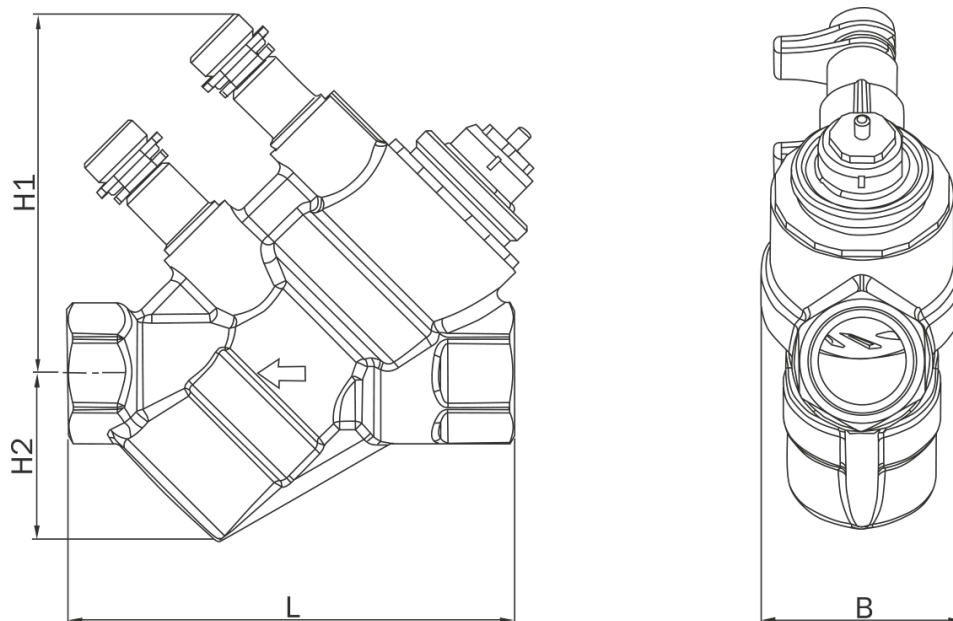

| DN | Rp | L | H1 | H2 | B |
|----|----|-----|----|----|----|
| 15 | ½ | 95 | 76 | 35 | 44 |
| 20 | ¾ | 120 | 83 | 49 | 55 |
| 25 | 1 | 127 | 81 | 56 | 71 |
| 32 | 1¼ | 154 | 87 | 72 | 82 |

УСТРОЙСТВО КЛАПАНА

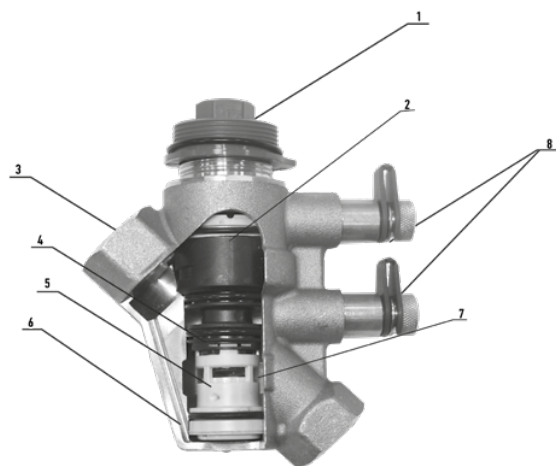

| N | Элемент клапана |
|---|-------------------------------------------|
| 1 | Привод |
| 2 | Регулирующий клапан осевого перемещения |
| 3 | Входное отверстие, регулируемое блоком 2 |
| 4 | Сопло Вентури для определения расхода |
| 5 | Регулятор перепада давления |
| 6 | Корпус клапана |
| 7 | Выходное отверстие, регулируемое блоком 5 |
| 8 | Измерительные ниппели |

ПОДБОР КЛАПАНА

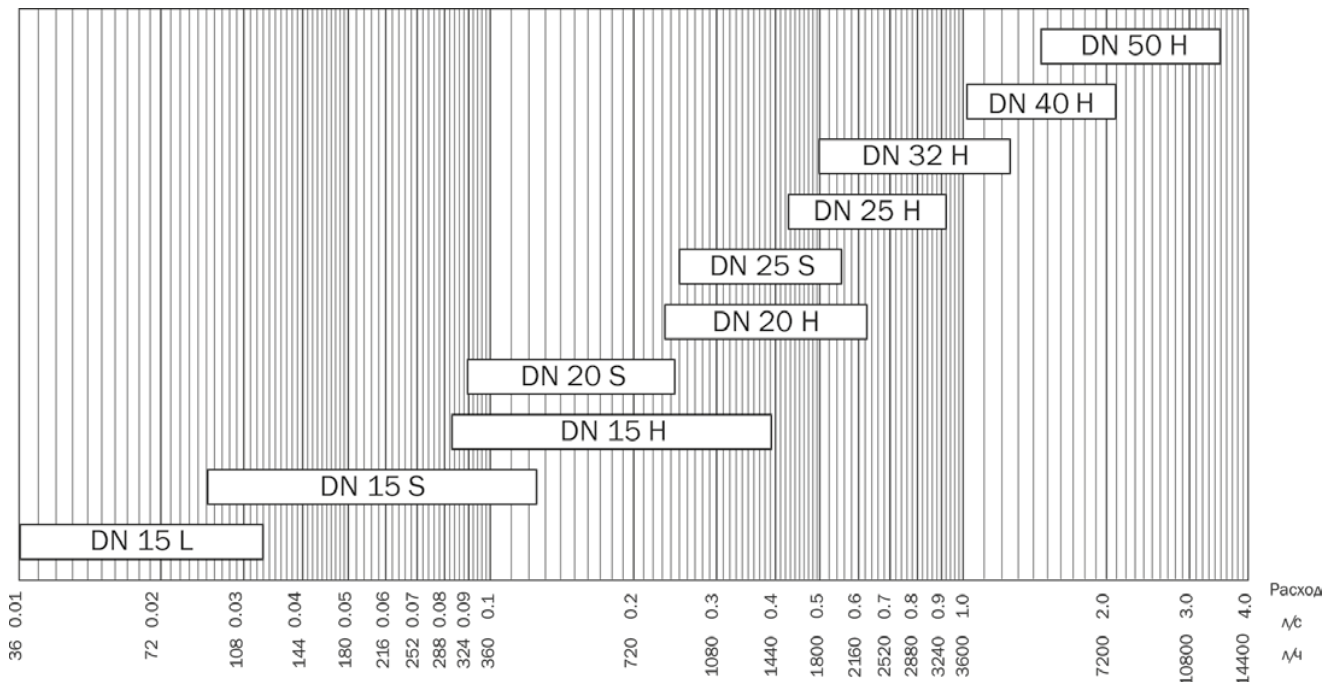

| Диапазон расхода | | Размер | Цвет картриджа |
|------------------|-------------|--------|----------------|
| л/с | л/ч | | |
| 0,010-0,033 | 36-118 | DN 15L | Белый |
| 0,025-0,125 | 90-450 | DN 15S | Красный |
| 0,083-0,390 | 300-1 400 | DN 15H | Черный |
| 0,089-0,245 | 320-882 | DN 20S | Белый |
| 0,232-0,617 | 835-2 221 | DN 20H | Черный |
| 0,240-0,650 | 865-2 340 | DN 25S | Белый |
| 0,485-0,925 | 1 750-3 330 | DN 25H | Черный |
| 0,530-1,220 | 1 910-4 400 | DN 32H | Черный |

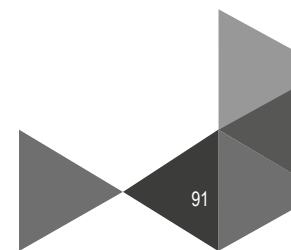



График перепада давления на измерительных ниппелях от расхода



% Настройка

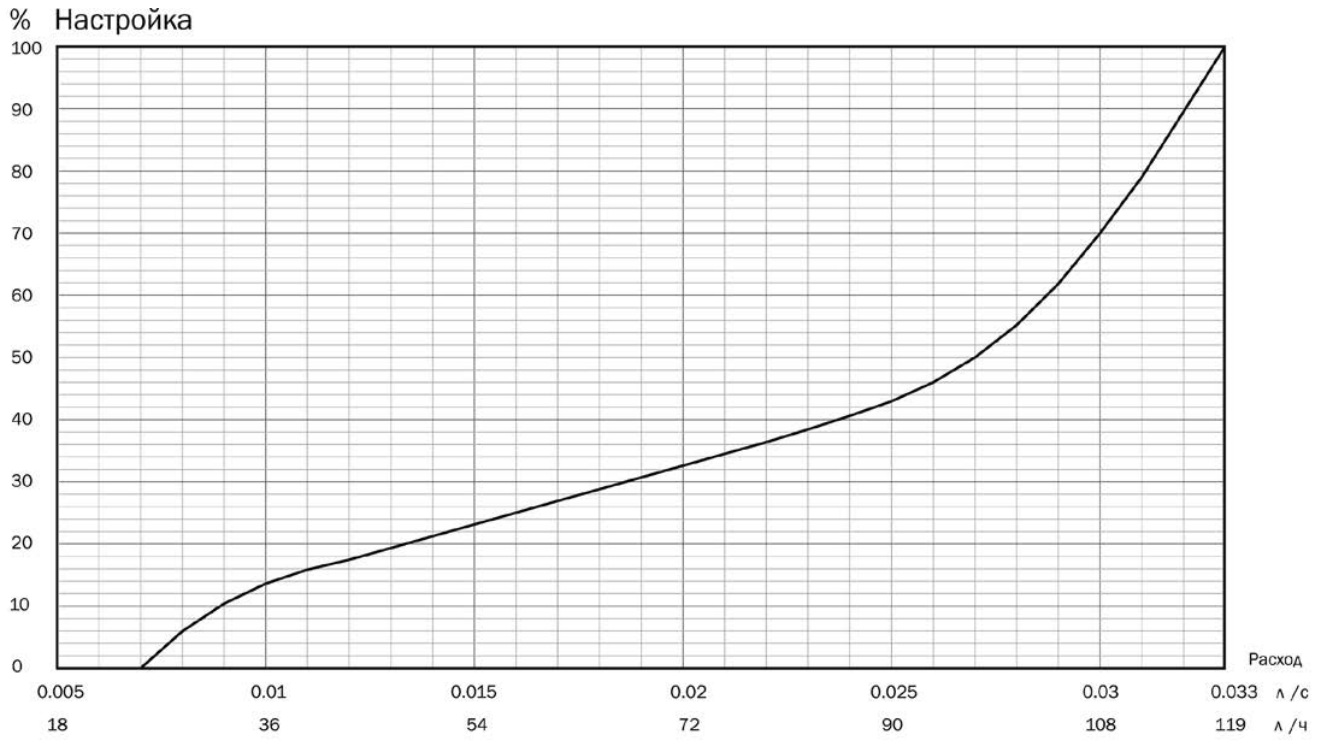
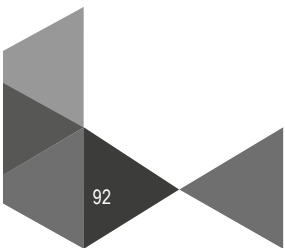
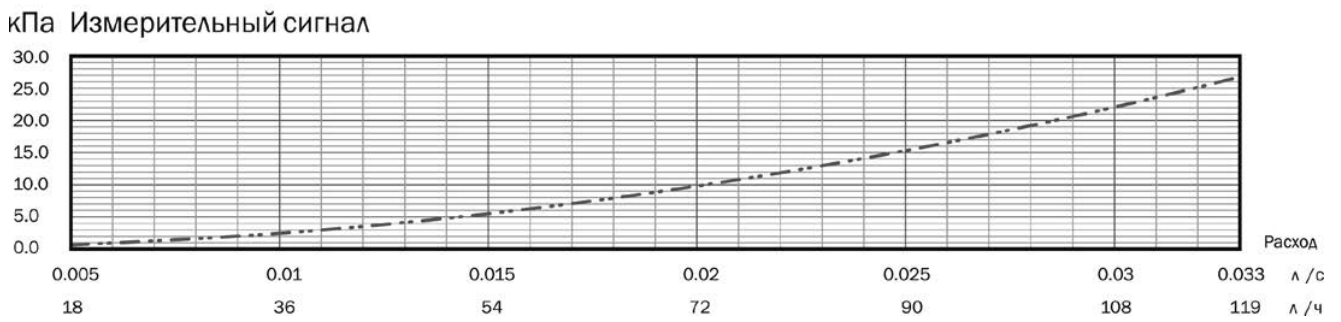

График перепада давления на измерительных ниппелях от расхода

кПа Измерительный сигнал



% Настройка

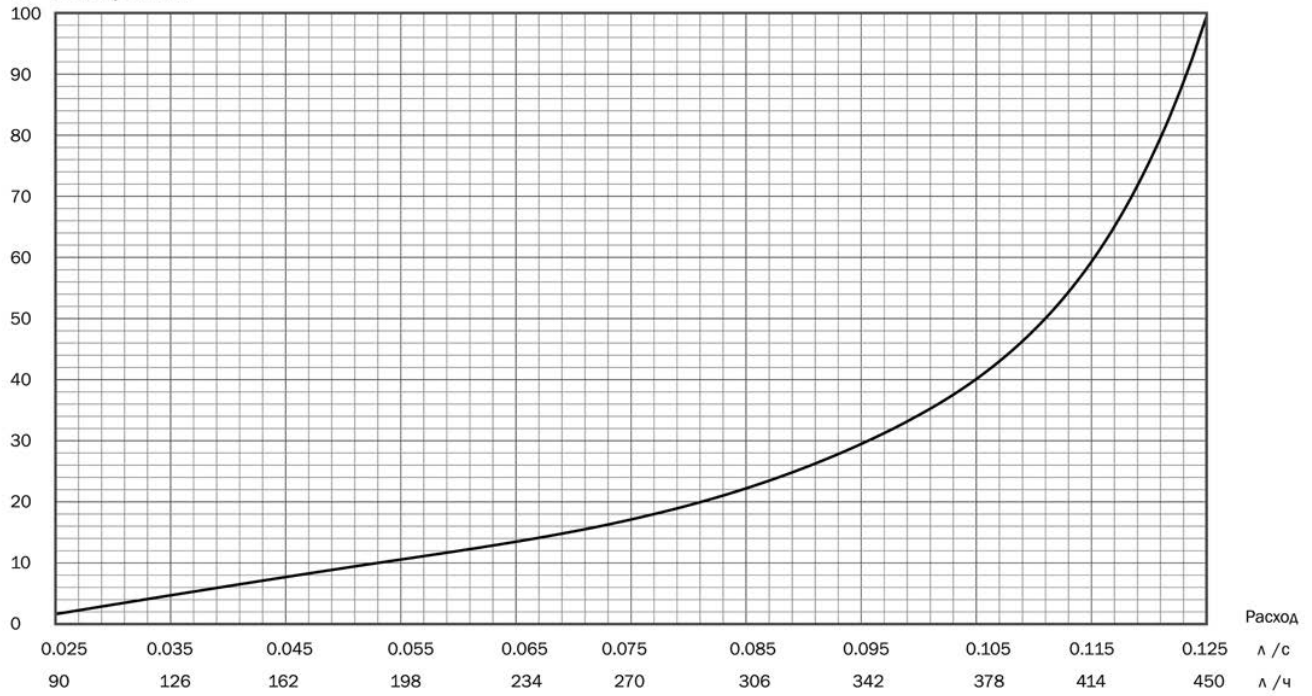
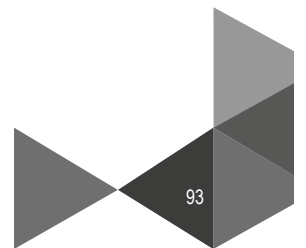
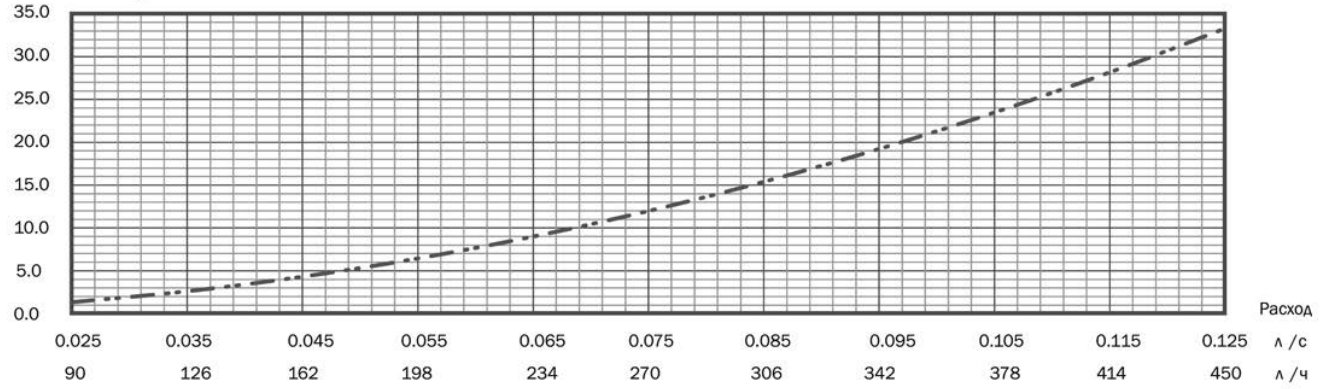

График перепада давления на измерительных ниппелях от расхода

кПа Измерительный сигнал



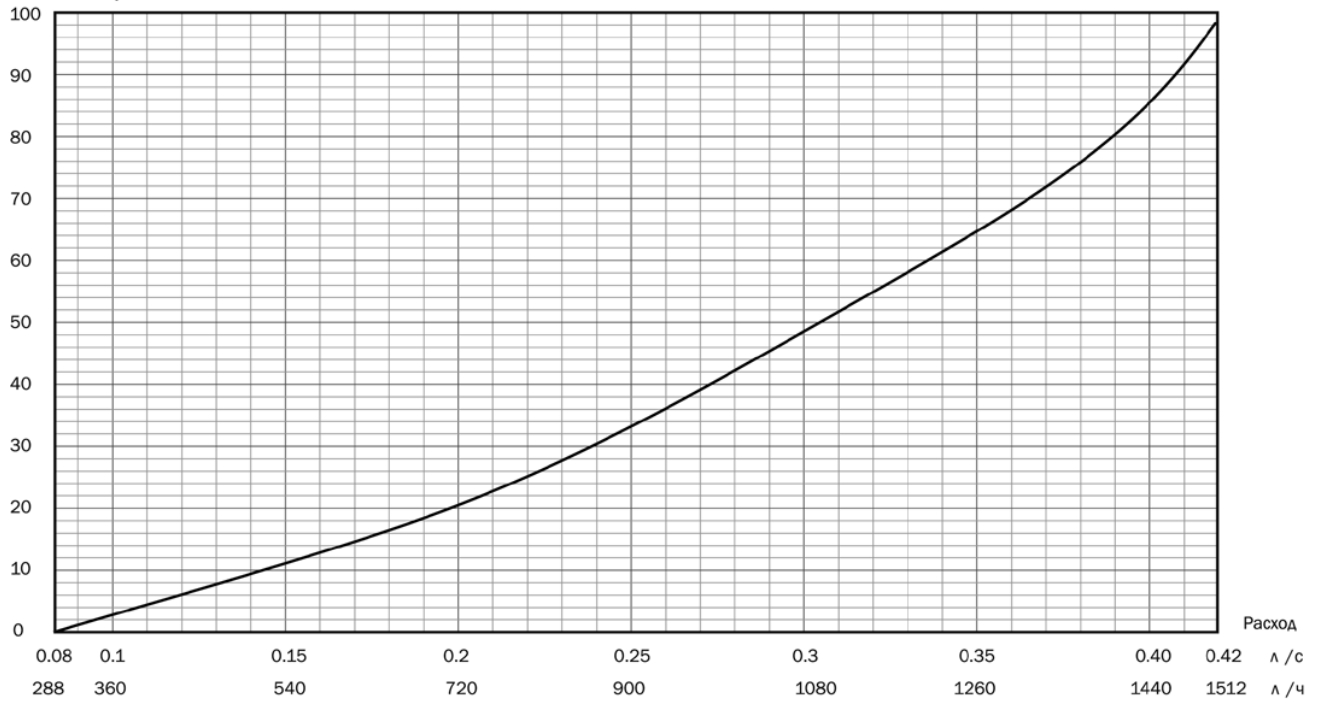
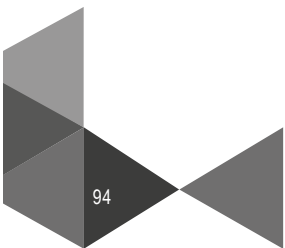
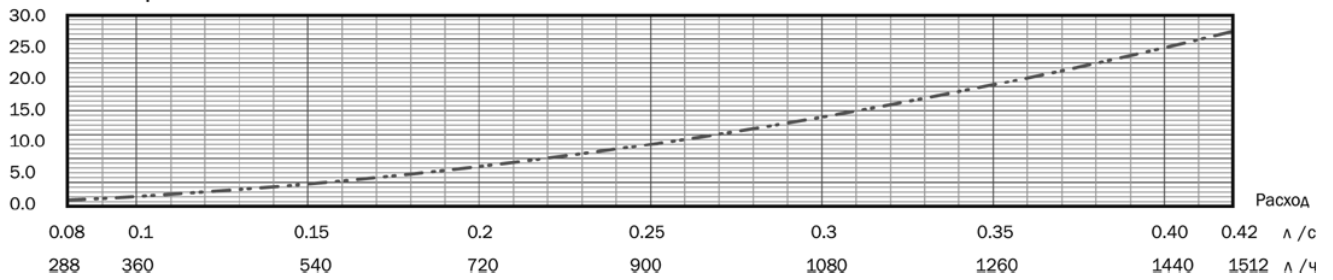

График перепада давления на измерительных ниппелях от расхода



% Настройка

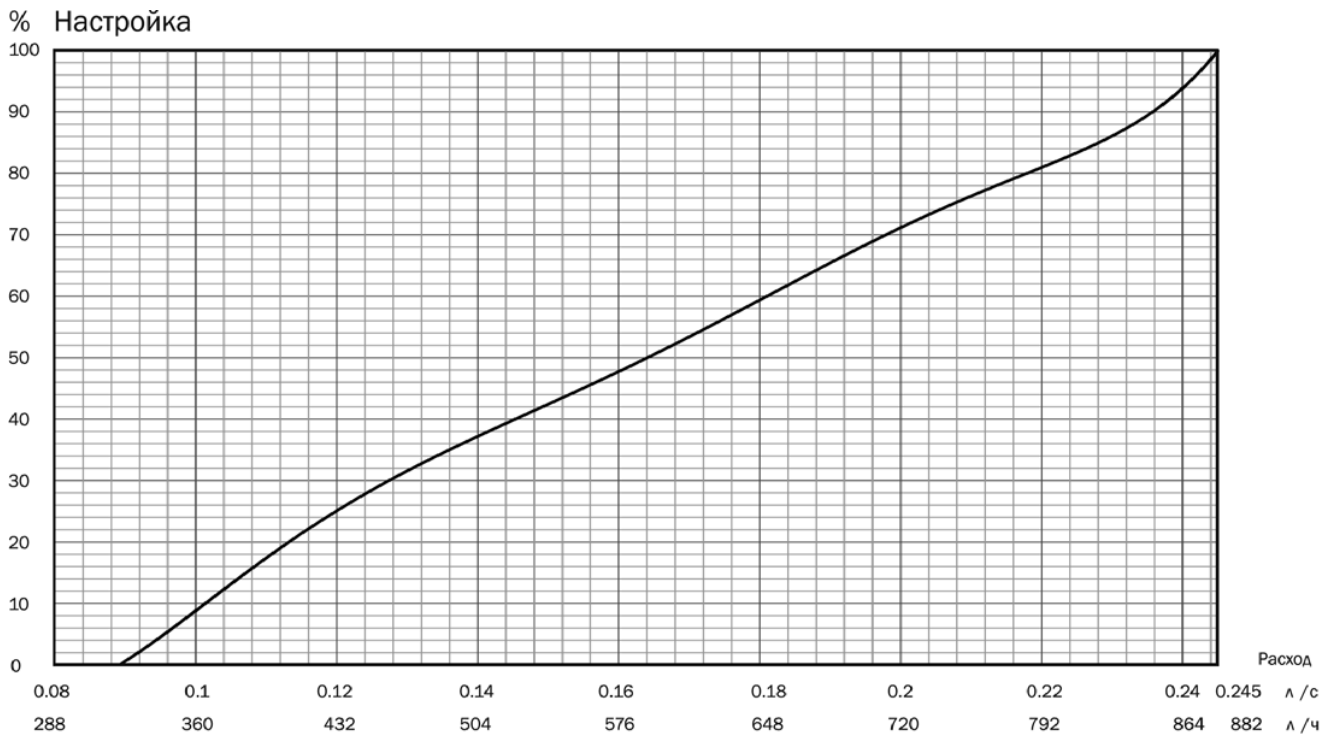
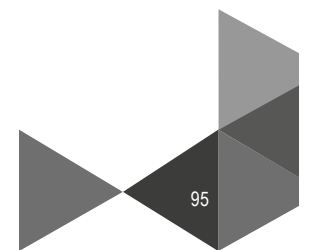
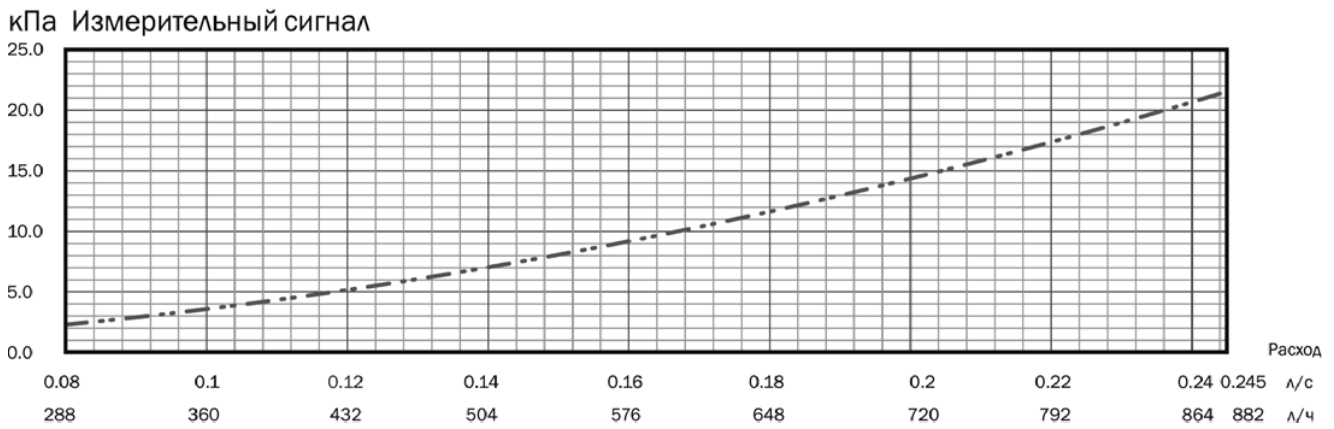

График перепада давления на измерительных ниппелях от расхода

кПа Измерительный сигнал



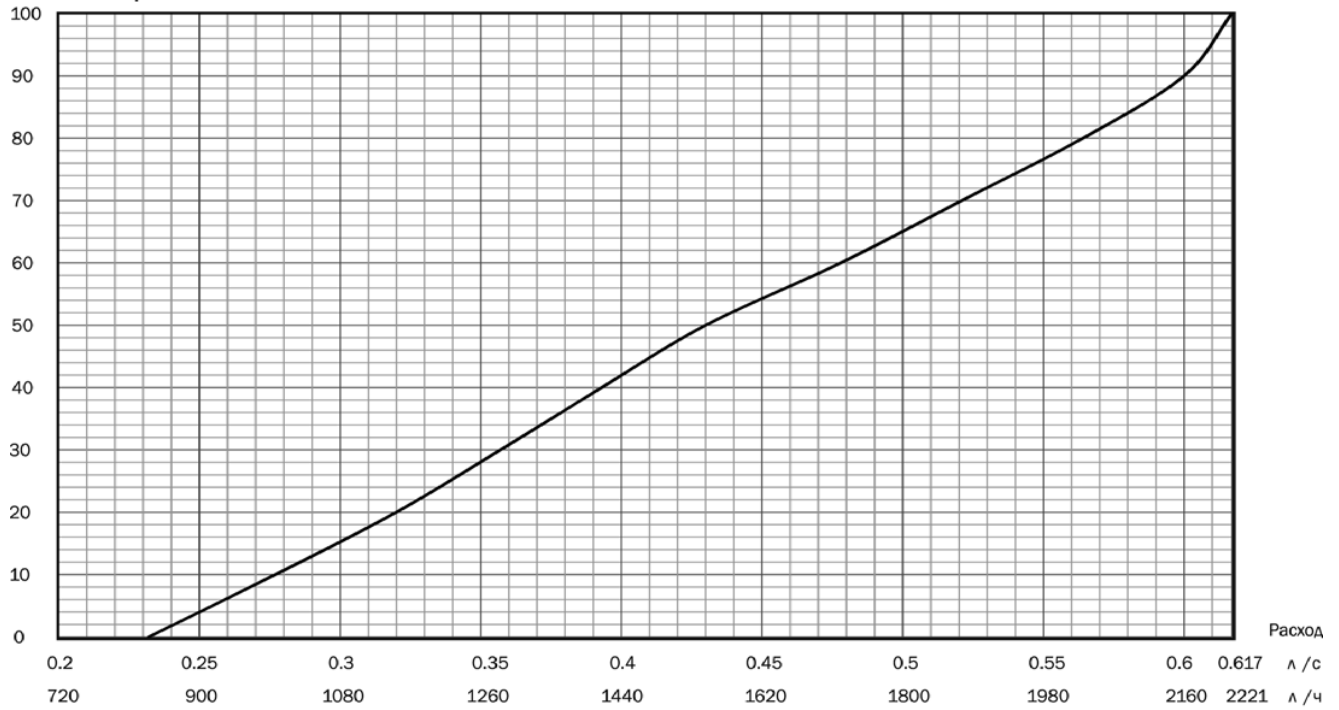
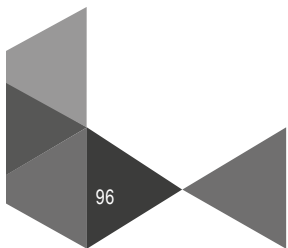
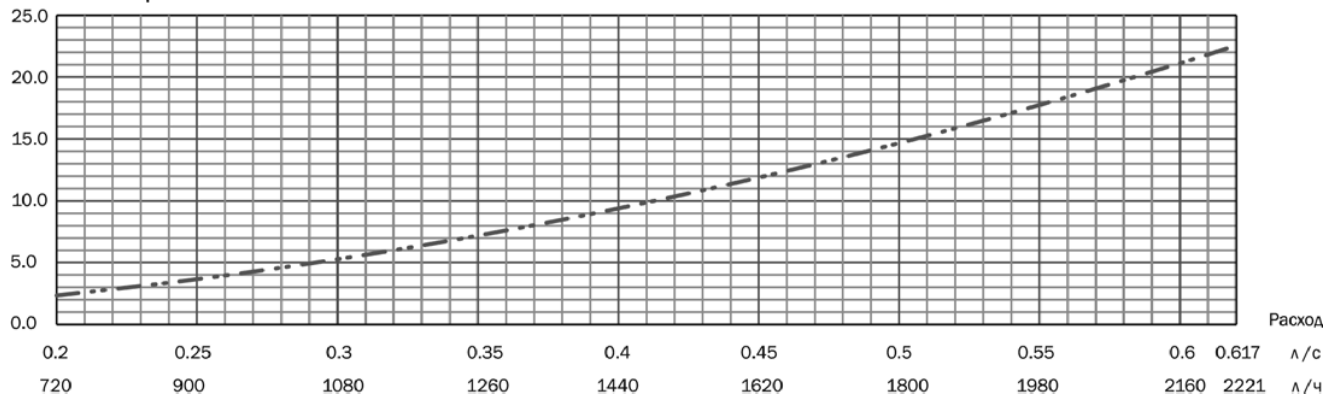

График перепада давления на измерительных ниппелях от расхода





График перепада давления на измерительных ниппелях от расхода

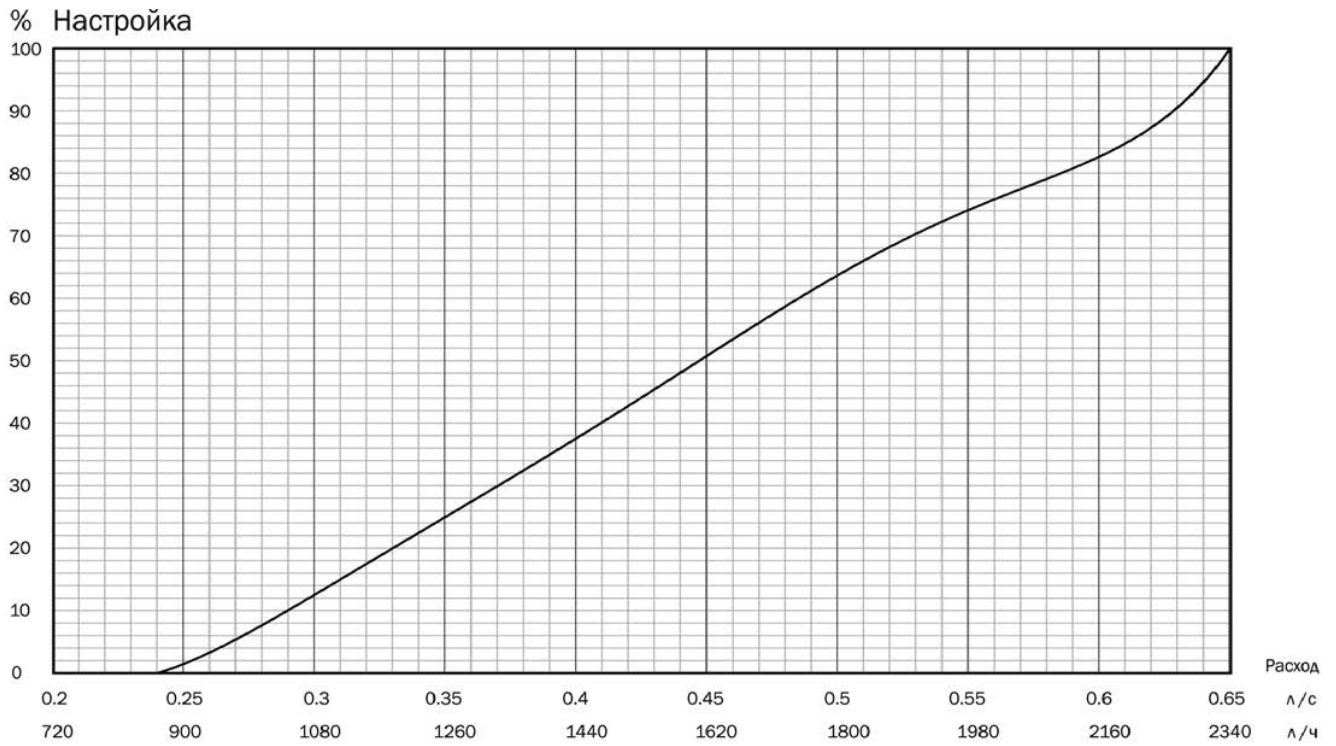
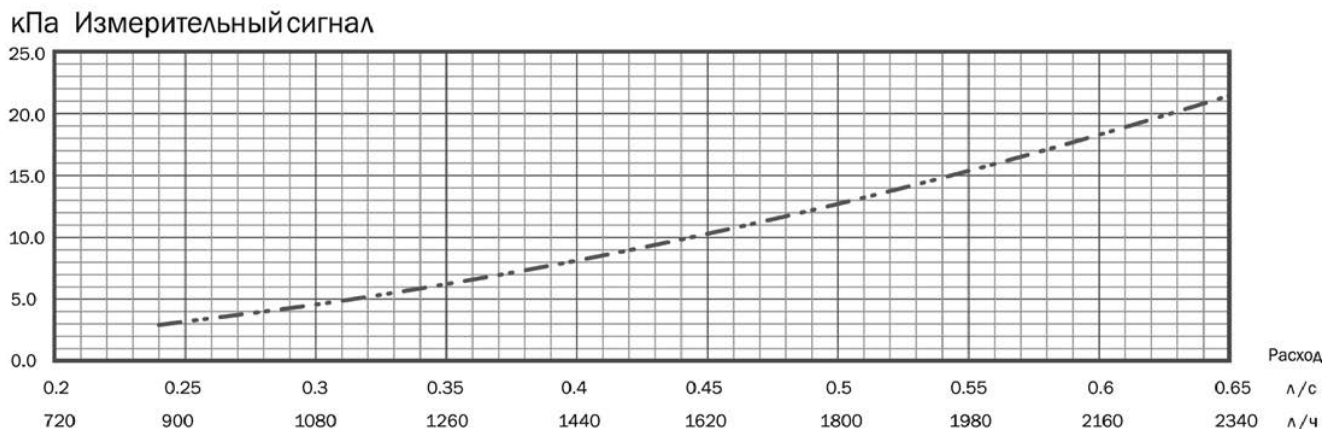



График перепада давления на измерительных ниппелях от расхода

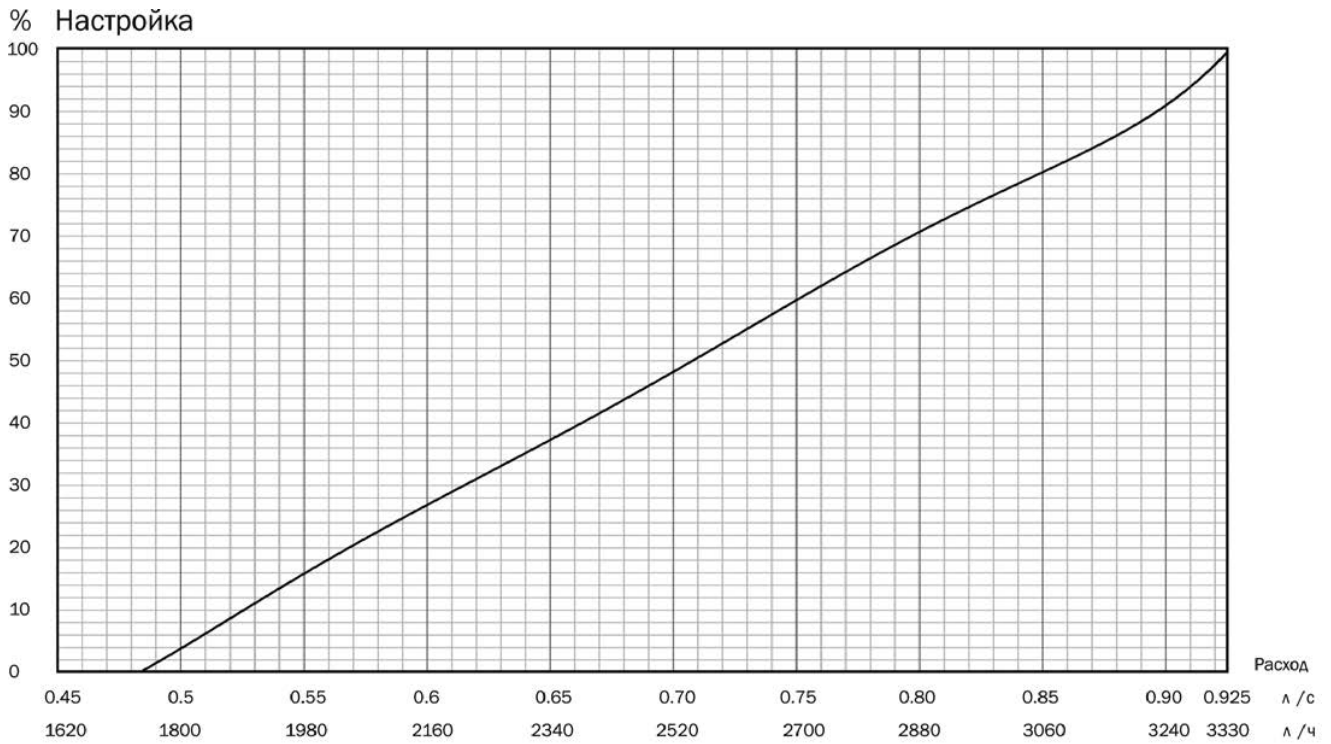
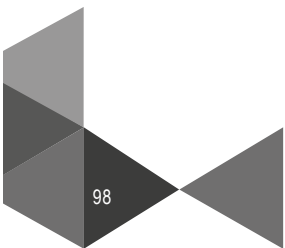
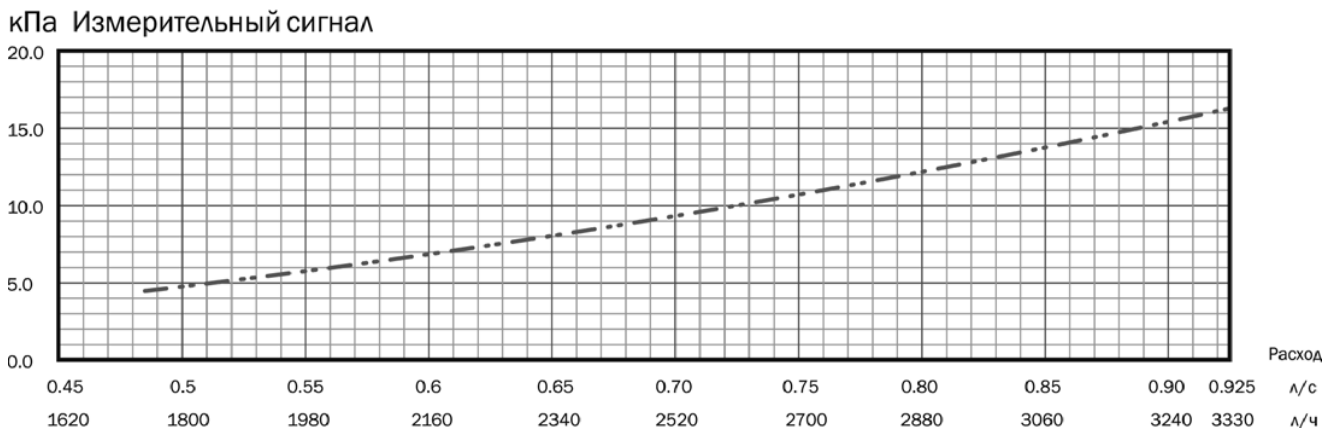

% Настройка

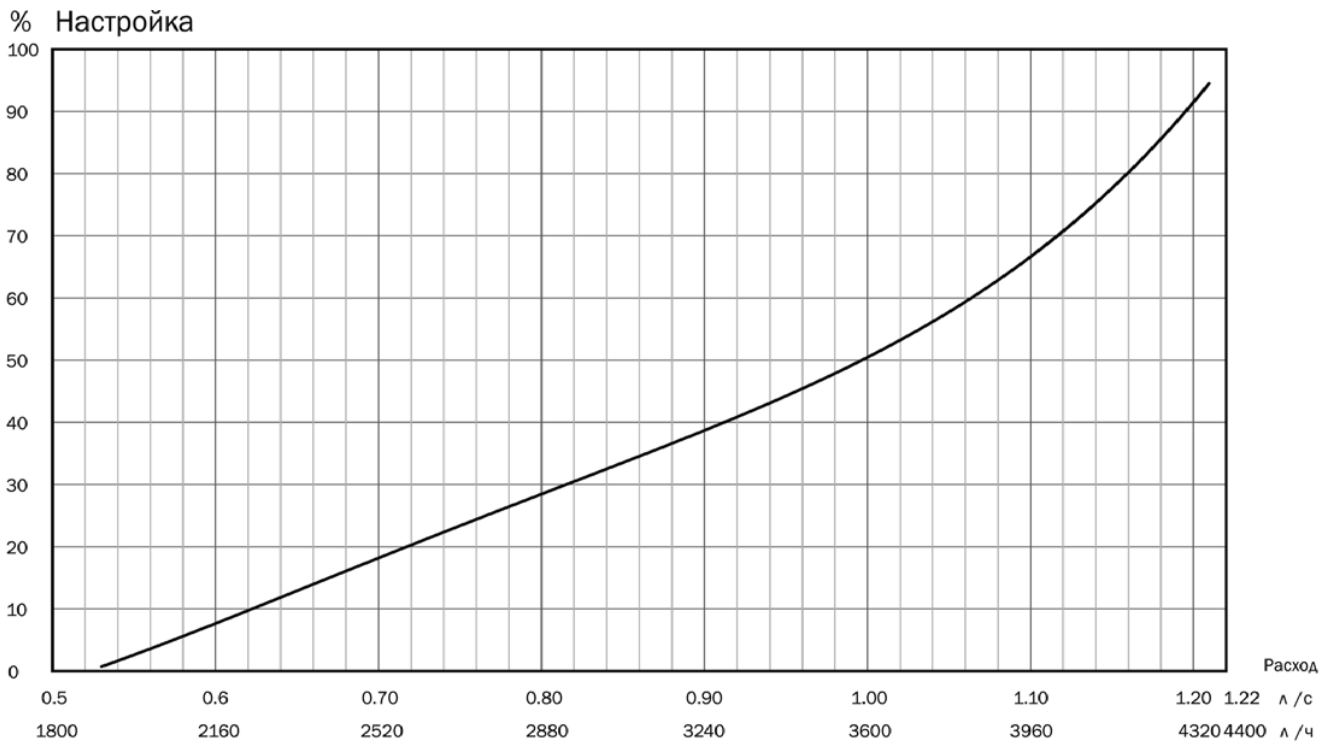
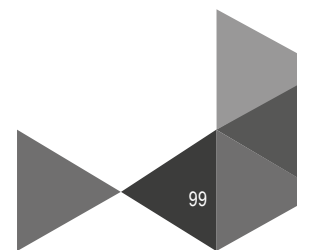
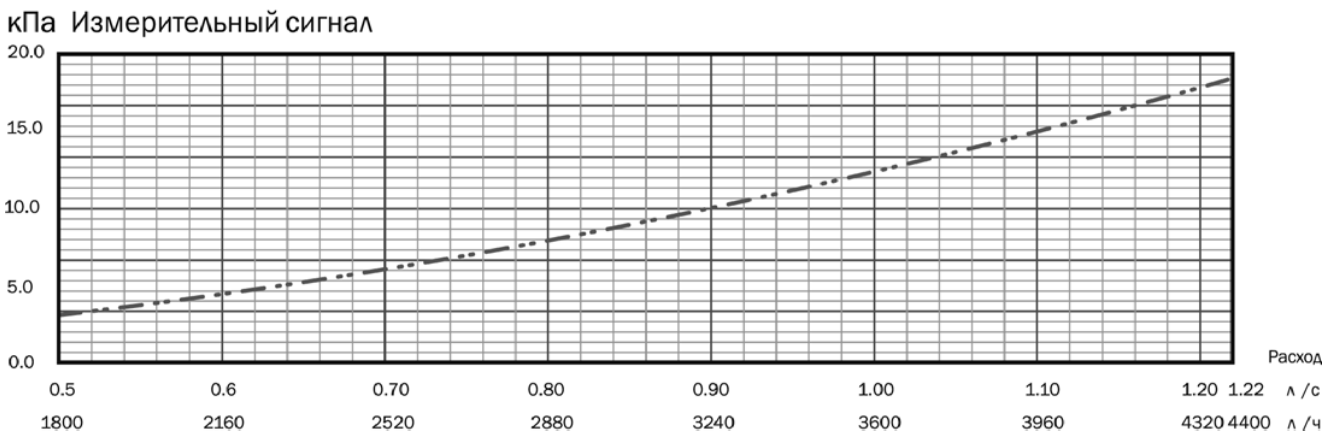

График перепада давления на измерительных ниппелях от расхода

кПа Измерительный сигнал



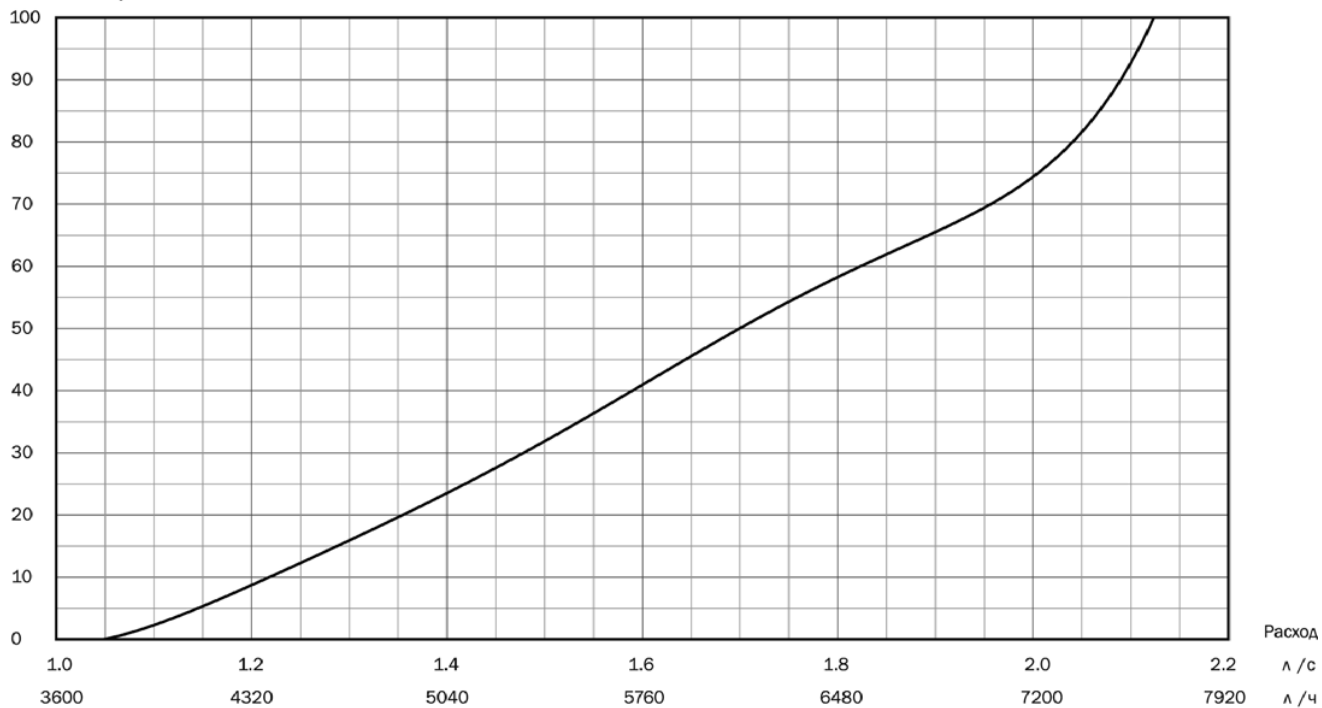
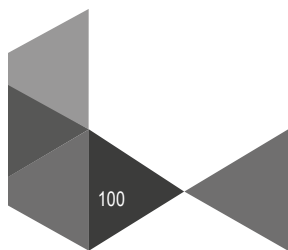
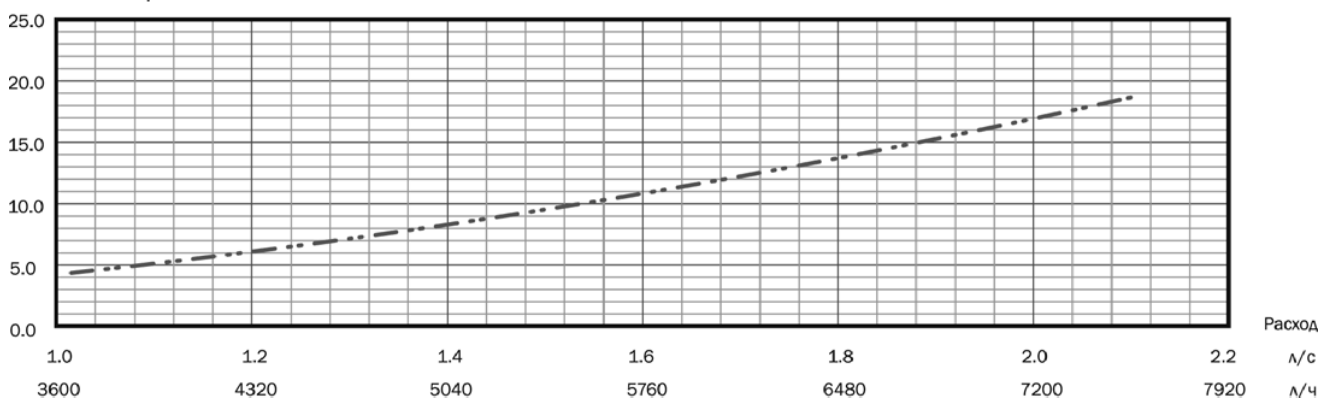

График перепада давления на измерительных ниппелях от расхода



Монтаж

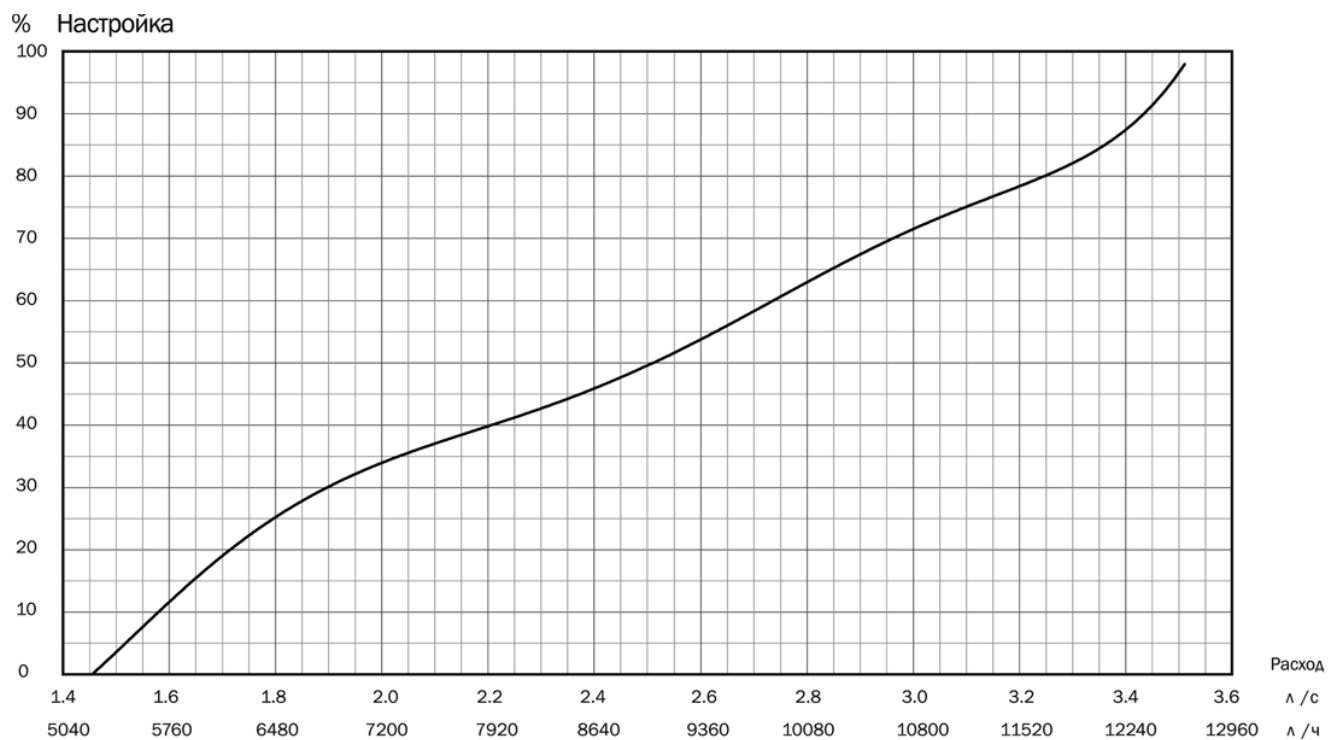
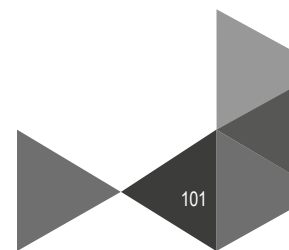
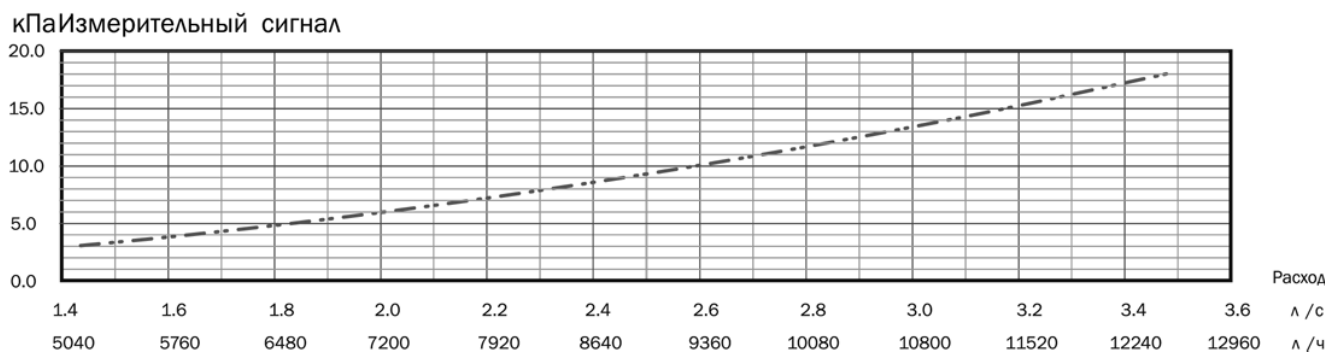
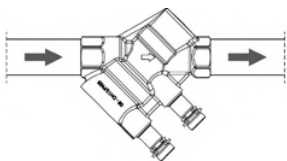

Направление потока указано стрелкой на корпусе клапана.

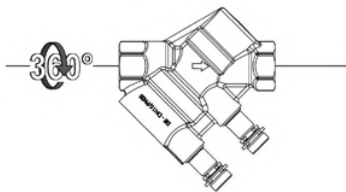

Heizen Control может быть установлен в любом положении относительно оси трубопровода.

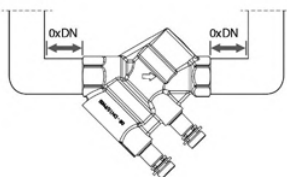

Heizen Control может быть установлен непосредственно до и после отвода, тройника и т.д.

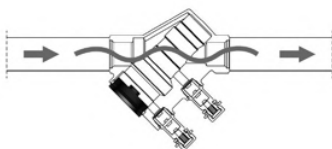

После установки Heizen Control предусмотрена функция промывки системы, для этого необходимо выполнить определенные операции (см. ниже). Максимальное давление при промывке 16 бар и температура должна быть не больше 25 °С.

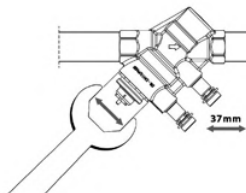

Для промывки системы сначала извлеките картридж клапана с помощью ключа с размером 37 мм.

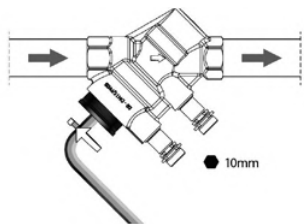

Установите красный колпачок (идет в комплекте) в корпус клапана, используя шестигранный ключ 10 мм.

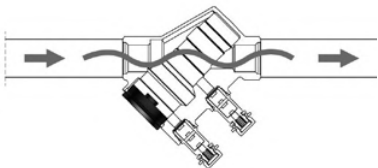

После этого выполните промывку системы.

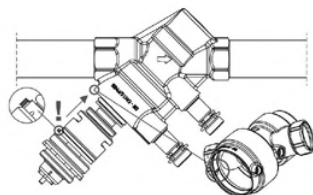

После промывки, при установке картриджа обратите внимание, чтобы специальный выступ на картридже попал в паз в корпусе клапана.

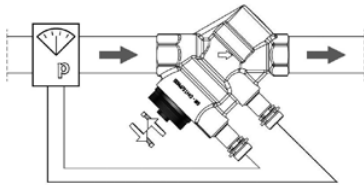

Для установки настройки используйте красный колпачок, поворачивая его. На его корпусе имеется шкала от 0 до 100%. Также Вы можете определить расход через клапан с помощью применения измерительного компьютера Heizen.

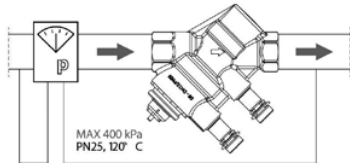

Максимальная потеря давления на клапане составляет 400 кПа. Максимальная температура теплоносителя 120 °С.

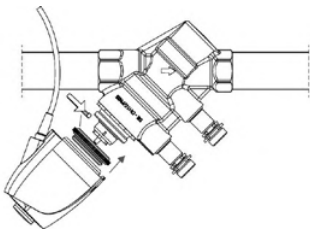

При использовании Heizen Control DN 15-32 с электроприводом необходимо сперва накрутить кольцо-адаптер на клапан, затем электропривод устанавливается на кольцо адаптер до щелчка. При использовании Heizen Control DN 40-50 с электроприводом, привод необходимо установить на клапан и зафиксировать болтом.

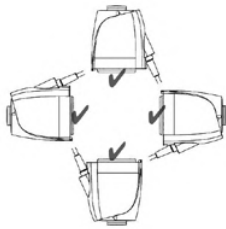

Электропривод для Heizen Control DN 15-32 может быть установлен в любом положении. Электропривод для Heizen Control DN 40-50 не может быть установлен корпусом вниз.

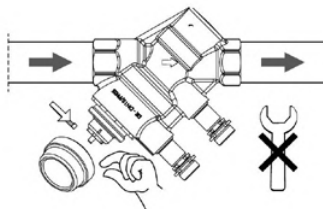

Для Heizen Control DN 15-32 Установка запорного колпачка осуществляется вручную без специальных инструментов.

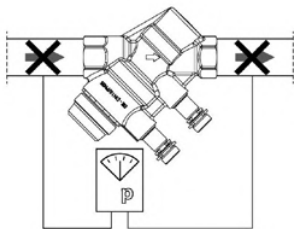

Для Heizen Control DN 15-32 После установки запорного колпачка клапан будет перекрыт. Максимальный перепад давления не должен превышать 400 кПа.

МОНТАЖ И ЭКСПЛУАТАЦИЯ

- Для корректной работы клапана нет необходимости в наличии прямолинейных участков трубопровода, без отводов, переходов и арматуры, длиной минимум 5 Ду перед клапаном (5 номинальных диаметров трубопровода), после клапана – 2 Ду;
- Перед началом работы трубопровода (особенно после ремонта), система должна быть промыта и продута сжатым воздухом для удаления из трубопровода твердых частиц, которые могут повредить уплотнения клапана;
- Трубопровод должен располагаться таким образом, чтобы корпус клапана не работал на изгиб, растяжение или сжатие;
- Клапан можно монтировать в любом положении на подающем и обратном трубопроводах; при монтаже необходимо, чтобы направление потока совпадало со стрелкой на корпусе клапана;
- Клапан открывается против часовой стрелки с помощью вращающейся рукоятки;
- Запрещается использовать дополнительный рычаг для вращения рукоятки.

НАСТРОЙКА КЛАПАНА



Перед установкой проектного расхода на Heizen Control насос должен быть установлен на максимальную мощность, и все клапаны должны быть открыты.

Перепад давления на Heizen Control не должен превышать 400 кПа.

Расчетный расход легко регулируется с помощью прилагаемого красного колпачка. По диаграмме расхода для необходимого Вам размера клапана и расхода определите требуемую настройку. На красном колпачке имеется шкала от 0 до 100% с промежуточными отметками с шагом 10%. Поверните красный колпачок до требуемого значения настройки.

Для более точной настройки подключите измерительный компьютер Heizen к Heizen Control.

ПРИМЕРЫ ПРИМЕНЕНИЯ

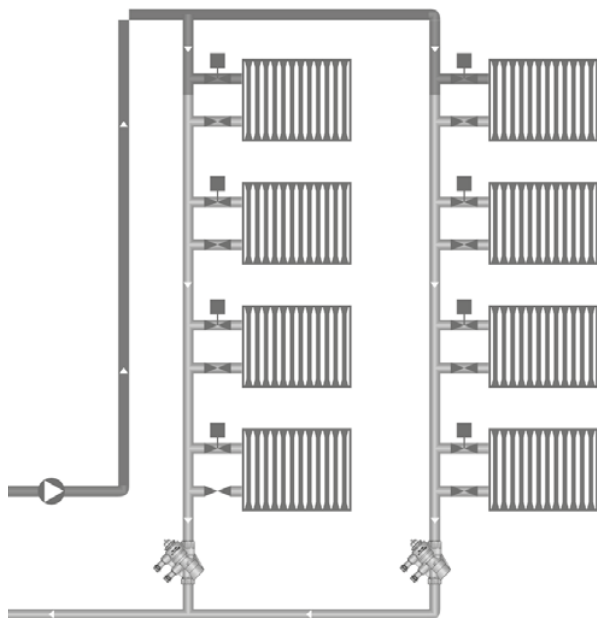

Пример 1. Балансировка стояков однотрубной стояковой системы с термoelementами.

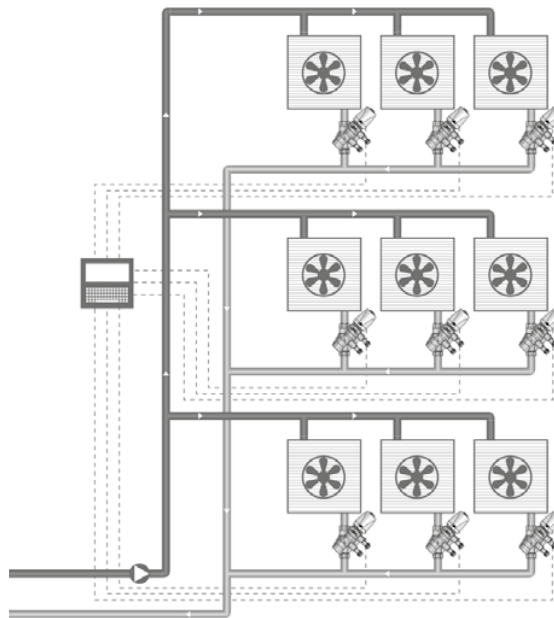

Пример 2. Балансировка системы холодоснабжения фанкойлами с переменными расходами.

ВЫПОЛНЕНИЕ ИЗМЕРЕНИЙ

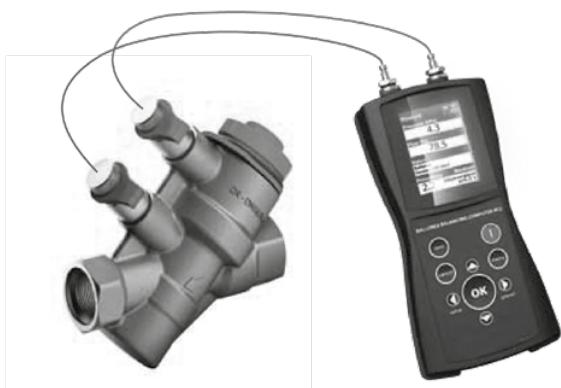

Расход через клапан Heizen Control можно проверить с помощью измерительного прибора Heizen flowmeter BC2. Клапан Heizen Control поставляется с двумя измерительными ниппелями игольчатого типа. Последовательность действий при измерении расхода:

1. Подключаем расходомер, работающий по принципу дифференциального манометра.
2. Выбираем измерение расхода.
3. Выбираем марку клапана.
4. Выбираем тип и размер клапана.
 - 4а) Если в базе данных измерительного компьютера нет данного клапана (в случае применения измерительного компьютера другого производителя), то указываем kv компонента, который указан у Heizen Control на картридже (в том месте, где устанавливается привод).
5. На экране измерительного компьютера отображается расход через клапан.
6. С помощью пластикового колпачка настраиваем клапан, пока у нас не будет достигнут требуемый расход.

*пункт 6 имеет смысл только при применении пропорционального метода балансировки системы при пуско-наладке (применяется, когда не произведен гидравлический расчет системы).

НОМЕНКЛАТУРА ДЛЯ ЗАКАЗА

HEIZEN CONTROL клапан автоматический регулятор расхода с измерит. ниппелями, без дренажа.

| Ду | Артикул | Примечание |
|----|------------------|----------------|
| 15 | control M-L00015 | малый расход |
| | control M-S00015 | средний расход |
| | control M-H00015 | высокий расход |
| 20 | control M-S00020 | средний расход |
| | control M-H00020 | высокий расход |
| 25 | control M-S00025 | средний расход |
| | control M-H00025 | высокий расход |
| 32 | control M-H00032 | высокий расход |
| 40 | control M-H00040 | высокий расход |
| 50 | control M-H00050 | высокий расход |

ПРИНАДЛЕЖНОСТИ

См. стр 124

Автоматические балансировочные клапаны-регуляторы перепада давления HEIZEN Auto обеспечивают гидравлическую балансировку путем поддержания перепада давления на постоянном уровне, вне зависимости от меняющихся характеристик расхода в системе.



ТЕХНИЧЕСКИЕ ХАРАКТЕРИСТИКИ

Номинальный диаметр: Ду 15-50 мм

Номинальное давление: Pn 25 бар

Рекомендуемый диапазон перепада давления: 10-250 кПа

Температура рабочей среды: - 20 °С ... +120 °С

Диапазон допустимых значений перепада давления: 5-25 кПа, 20-40 кПа, 35-75 кПа, 60-100 кПа

Присоединение: муфтовое (трубная цилиндрическая резьба ISO 228/1 – по ГОСТ 6351-81)

В комплект входит импульсная трубка

Примечание:

- Температура ниже 0 °С только для воды с добавлением антифриза.
- Температура выше 100 °С только для воды с добавлением жидкостей против кипения.

СПЕЦИФИКАЦИЯ

- Возможность блокировки настроечной позиции клапана;
- Возможность закрытия клапана без необходимости в последующей перенастройке;
- Возможность монтажа в любом положении;
- Малые потери давления;
- Настройка может выполняться по диаграммам;
- В комплект входит шестигранный ключ для настройки и блокировки клапана;
- Наличие дренажного адаптера для опорожнения/заполнения системы;
- Широкий диапазон перепада давления;
- Возможно подключение штуцера от измерительного компьютера в дренажный порт с целью измерения перепада давления в регулируемом контуре при работе с клапанами Heizen Stream и Heizen Smart;

КОНСТРУКЦИЯ

- Корпуса клапанов с внутренним резьбовым соединением, соответствующим стандарту DIN2999(ISO7);
- Корпуса клапанов с внешним резьбовым соединением, соответствующим стандарту ISO228;
- Головка клапана с циферблатом предварительной настройки;
- Импульсная трубка выполнена из меди, длиной 1 м;

МАТЕРИАЛЫ

- Корпуса клапанов из DZR латуни;
- Уплотнительные кольца и мягкие уплотнения из EPDM резины;
- Головка клапана из черного пластика.

ГАБАРИТНЫЕ РАЗМЕРЫ

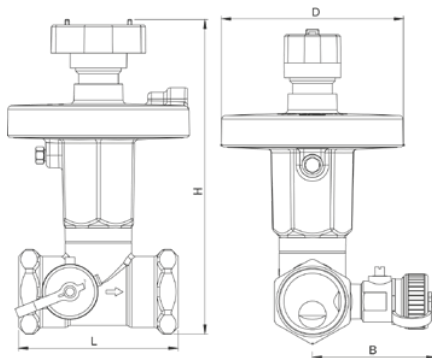

| DN | Rp | ΔP, кПа | L | H | B | D |
|----|-------|---------|------|-------|------|-----|
| 15 | 1/2 | 5–25 | 61 | 101 | 60,5 | 62 |
| 20 | 3/4 | | 71 | 122 | 62 | 62 |
| 25 | 1 | | 84 | 146 | 65 | 96 |
| 32 | 1 1/4 | | 96 | 148 | 69 | 96 |
| 40 | 1 1/2 | | 99,5 | 194 | 73 | 138 |
| 50 | 2 | | 135 | 206,5 | 76,5 | 138 |
| 15 | 1/2 | 20–40 | 61 | 101 | 60,5 | 62 |
| 20 | 3/4 | | 71 | 122 | 62 | 62 |
| 25 | 1 | | 84 | 146 | 65 | 96 |
| 32 | 1 1/4 | | 96 | 148 | 69 | 96 |
| 40 | 1 1/2 | | 99,5 | 220 | 73 | 138 |
| 50 | 2 | | 135 | 232 | 76,5 | 138 |
| 15 | 1/2 | 20–65 | 61 | 101 | 60,5 | 62 |
| 20 | 3/4 | | 71 | 122 | 62 | 62 |
| 25 | 1 | | 84 | 146 | 65 | 96 |
| 32 | 1 1/4 | | 96 | 148 | 69 | 96 |
| 40 | 1 1/2 | 35–75 | 99,5 | 235 | 73 | 138 |
| 50 | 2 | | 135 | 247,5 | 76,5 | 138 |
| 50 | 2 | 60–100 | 135 | 286 | 76,5 | 138 |

УСТРОЙСТВО КЛАПАНА

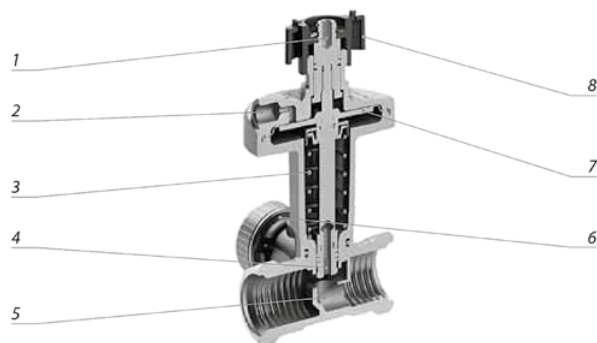

| N | Элемент клапана | Материал |
|---|-------------------------------------|--------------------------------|
| 1 | Регулировочный шток | DZR латунь |
| 2 | Присоединение для импульсной трубки | DZR латунь |
| 3 | Пружина настройки перепада давления | Нержавеющая сталь |
| 4 | Плунжер | DZR латунь |
| 5 | Седло | DZR латунь |
| 6 | Клапан для дренажа | DZR латунь |
| 7 | Мембрана | Этиленпропилендиеновый мономер |
| 8 | Рукоятка для отсечки потока | Полифениленсульфид |

ПОДБОР КЛАПАНА И ОПРЕДЕЛЕНИЕ ПРЕДВАРИТЕЛЬНОЙ НАСТРОЙКИ

Для подбора автоматического клапана перепада давления Heizen Auto необходимо знать следующие величины: расход теплоносителя (Q) через клапан, а также падение давления на регулируемом циркуляционном кольце (ΔРцк).

Расчетный расход теплоносителя через клапан должен соответствовать диапазону расходов клапана выбранного диаметра. Для более корректной работы клапана желательно, чтобы расчетный расход был близок к среднему значению диапазонов расхода клапана.

Подбор автоматического клапана перепада давления осуществляется следующим образом:

- Выбираем регулятор Heizen Auto с диаметром, соответствующим диаметру трубопровода
- По таблице определяем настройку (количество поворотов шестигранника) регулятора, которая соответствует заданному перепаду давления между подающим и обратным трубопроводом
- По таблице определяем, соответствует ли заданный расход через трубопровод диапазону расходов при заданном перепаде давления
- В случае несоответствия подбираем регулятор иного диаметра

Для определения потерь давления на клапане регулятора перепада давления Heizen Auto необходимо использовать номограмму. На горизонтальной оси показан диапазон расходов при соответствующем диаметре (л/с; л/час), на вертикальной – потери давления на клапане (кПа).

| ДУ | KVs |
|----|-----|
| 15 | 1.6 |
| 20 | 2.5 |
| 25 | 4 |
| 32 | 6.3 |
| 40 | 10 |
| 50 | 20 |

Характеристики расхода для Heizen Auto Ду 15

| ΔР, кПа | Мин. расход, л/ч | Макс. расход, л/ч |
|---------|------------------|-------------------|
| 5 | 18 | 358 |
| 6 | 20 | 392 |
| 7 | 21 | 423 |
| 8 | 23 | 453 |
| 9 | 24 | 480 |
| 10 | 25 | 506 |
| 11 | 27 | 531 |
| 12 | 28 | 554 |
| 13 | 29 | 577 |
| 14 | 30 | 599 |
| 15 | 31 | 620 |
| 16 | 32 | 640 |
| 17 | 33 | 660 |
| 18 | 34 | 679 |
| 19 | 35 | 697 |
| 20 | 36 | 716 |
| 21 | 37 | 733 |

| ΔР, кПа | Мин. расход, л/ч | Макс. расход, л/ч |
|---------|------------------|-------------------|
| 22 | 38 | 750 |
| 23 | 38 | 767 |
| 24 | 39 | 784 |
| 25 | 40 | 800 |
| 26 | 41 | 816 |
| 27 | 42 | 831 |
| 29 | 43 | 862 |
| 30 | 44 | 876 |
| 31 | 45 | 891 |
| 33 | 46 | 919 |
| 34 | 47 | 933 |
| 35 | 47 | 947 |
| 37 | 49 | 973 |
| 38 | 49 | 986 |
| 39 | 50 | 999 |
| 40 | 51 | 1 010 |

Характеристики расхода для Heizen Auto Ду 20

| ΔP, кПа | Мин. расход, л/ч | Макс. расход, л/ч |
|---------|------------------|-------------------|
| 5 | 28 | 559 |
| 6 | 31 | 612 |
| 7 | 33 | 661 |
| 8 | 35 | 707 |
| 9 | 38 | 750 |
| 10 | 40 | 791 |
| 11 | 41 | 829 |
| 12 | 43 | 866 |
| 13 | 45 | 901 |
| 14 | 47 | 935 |
| 15 | 48 | 968 |
| 16 | 50 | 1 000 |
| 17 | 52 | 1 030 |
| 18 | 53 | 1 060 |
| 19 | 54 | 1 090 |
| 20 | 56 | 1 120 |
| 21 | 57 | 1 150 |
| 22 | 59 | 1 170 |
| 23 | 60 | 1 200 |
| 24 | 61 | 1 230 |
| 25 | 63 | 1 250 |
| 26 | 64 | 1 280 |
| 27 | 65 | 1 300 |
| 29 | 67 | 1 350 |
| 30 | 68 | 1 370 |
| 31 | 70 | 1 390 |
| 33 | 72 | 1 440 |
| 34 | 73 | 1 460 |
| 35 | 74 | 1 480 |
| 37 | 76 | 1 520 |
| 38 | 77 | 1 540 |

Характеристики расхода для Heizen Auto Ду 25

| ΔP, кПа | Мин. расход, л/ч | Макс. расход, л/ч |
|---------|------------------|-------------------|
| 39 | 78 | 1 560 |
| 40 | 79 | 1 580 |
| 5 | 45 | 894 |
| 6 | 49 | 980 |
| 7 | 53 | 1 060 |
| 8 | 57 | 1 130 |
| 9 | 60 | 1 200 |
| 10 | 63 | 1 270 |
| 11 | 66 | 1 330 |
| 12 | 69 | 1 390 |
| 13 | 72 | 1 440 |
| 14 | 75 | 1 500 |
| 15 | 77 | 1 550 |
| 16 | 80 | 1 600 |
| 17 | 82 | 1 650 |
| 18 | 85 | 1 700 |
| 19 | 87 | 1 740 |
| 20 | 89 | 1 790 |
| 21 | 92 | 1 830 |
| 22 | 94 | 1 880 |
| 23 | 96 | 1 920 |
| 24 | 98 | 1 960 |
| 25 | 100 | 2 000 |
| 26 | 102 | 2040 |
| 28 | 106 | 2120 |
| 30 | 110 | 2190 |
| 32 | 113 | 2260 |
| 34 | 117 | 2330 |
| 36 | 120 | 2400 |
| 38 | 123 | 2470 |
| 40 | 126 | 2530 |

Характеристики расхода для Heizen Auto Ду 32

| ΔP, кПа | Мин. расход, л/ч | Макс. расход, л/ч |
|---------|------------------|-------------------|
| 5 | 70 | 1 410 |
| 6 | 77 | 1 540 |
| 7 | 83 | 1 670 |
| 8 | 89 | 1 780 |
| 9 | 95 | 1 890 |
| 10 | 100 | 1 990 |
| 11 | 104 | 2 090 |
| 12 | 109 | 2 180 |
| 13 | 114 | 2 270 |
| 14 | 118 | 2 360 |
| 15 | 122 | 2 440 |
| 16 | 126 | 2 520 |
| 17 | 130 | 2 600 |
| 18 | 134 | 2 670 |
| 19 | 137 | 2 750 |

| ΔP, кПа | Мин. расход, л/ч | Макс. расход, л/ч |
|---------|------------------|-------------------|
| 20 | 141 | 2 820 |
| 21 | 144 | 2 890 |
| 22 | 148 | 2 960 |
| 23 | 151 | 3 020 |
| 24 | 154 | 3 090 |
| 25 | 158 | 3 150 |
| 26 | 161 | 3210 |
| 28 | 167 | 3330 |
| 30 | 173 | 3450 |
| 32 | 178 | 3560 |
| 34 | 184 | 3670 |
| 36 | 189 | 3780 |
| 38 | 194 | 3880 |
| 40 | 199 | 3980 |

Характеристики расхода для Heizen Auto Ду 40

| ΔР, кПа | Мин. расход, л/ч | Макс. расход, л/ч |
|---------|------------------|-------------------|
| 5 | 112 | 2 240 |
| 6 | 122 | 2 450 |
| 7 | 132 | 2 650 |
| 8 | 141 | 2 830 |
| 9 | 150 | 3 000 |
| 10 | 158 | 3 160 |
| 11 | 166 | 3 320 |
| 12 | 173 | 3 460 |
| 13 | 180 | 3 610 |
| 14 | 187 | 3 740 |
| 15 | 194 | 3 870 |
| 16 | 200 | 4 000 |
| 17 | 206 | 4 120 |
| 18 | 212 | 4 240 |
| 19 | 218 | 4 360 |
| 20 | 224 | 4 470 |
| 21 | 229 | 4 580 |
| 22 | 235 | 4 690 |
| 23 | 240 | 4 800 |
| 24 | 245 | 4 900 |
| 25 | 250 | 5 000 |
| 26 | 255 | 5 100 |
| 27 | 260 | 5 200 |
| 28 | 265 | 5 290 |
| 29 | 269 | 5 390 |
| 30 | 274 | 5 480 |
| 31 | 278 | 5 570 |

| ΔР, кПа | Мин. расход, л/ч | Макс. расход, л/ч |
|---------|------------------|-------------------|
| 32 | 283 | 5 660 |
| 33 | 287 | 5 750 |
| 34 | 292 | 5 830 |
| 35 | 296 | 5 920 |
| 36 | 300 | 6 000 |
| 37 | 304 | 6 080 |
| 38 | 308 | 6 160 |
| 39 | 312 | 6 250 |
| 40 | 316 | 6 330 |
| 41 | 320 | 6 400 |
| 43 | 328 | 6 560 |
| 45 | 335 | 6 710 |
| 47 | 343 | 6 860 |
| 49 | 350 | 7 000 |
| 51 | 357 | 7 140 |
| 53 | 364 | 7 280 |
| 55 | 371 | 7 420 |
| 57 | 377 | 7 550 |
| 59 | 384 | 7 680 |
| 61 | 391 | 7 810 |
| 63 | 397 | 7 940 |
| 65 | 403 | 8 060 |
| 67 | 409 | 8 190 |
| 69 | 415 | 8 310 |
| 71 | 421 | 8 430 |
| 73 | 427 | 8 540 |
| 75 | 433 | 8 660 |

Характеристики расхода для Heizen Auto Ду 50

| ΔР, кПа | Мин. расход, л/ч | Макс. расход, л/ч |
|---------|------------------|-------------------|
| 5 | 224 | 4 470 |
| 6 | 245 | 4 900 |
| 7 | 265 | 5 290 |
| 8 | 283 | 5 660 |
| 9 | 300 | 6 000 |
| 10 | 316 | 6 330 |
| 11 | 332 | 6 630 |
| 12 | 346 | 6 930 |
| 13 | 361 | 7 210 |
| 14 | 374 | 7 480 |
| 15 | 387 | 7 750 |
| 16 | 400 | 8 000 |
| 17 | 412 | 8 250 |
| 18 | 424 | 8 490 |
| 19 | 436 | 8 720 |
| 20 | 447 | 8 940 |
| 21 | 458 | 9 170 |
| 22 | 469 | 9 380 |

| ΔР, кПа | Мин. расход, л/ч | Макс. расход, л/ч |
|---------|------------------|-------------------|
| 23 | 480 | 9 590 |
| 24 | 490 | 9 800 |
| 25 | 500 | 10 000 |
| 26 | 510 | 10 200 |
| 27 | 520 | 10 390 |
| 28 | 529 | 10 580 |
| 29 | 539 | 10 770 |
| 30 | 548 | 10 950 |
| 31 | 557 | 11 140 |
| 32 | 566 | 11 310 |
| 33 | 574 | 11 490 |
| 34 | 583 | 11 660 |
| 35 | 592 | 11 830 |
| 36 | 600 | 12 000 |
| 37 | 608 | 12 170 |
| 38 | 616 | 12 330 |
| 39 | 624 | 12 490 |
| 40 | 632 | 12 650 |

| ΔP, кПа | Мин. расход, л/ч | Макс. расход, л/ч |
|---------|------------------|-------------------|
| 41 | 640 | 12 810 |
| 43 | 656 | 13 120 |
| 45 | 671 | 13 420 |
| 47 | 686 | 13 710 |
| 49 | 700 | 14 000 |
| 51 | 714 | 14 280 |
| 53 | 728 | 14 560 |
| 55 | 742 | 14 830 |
| 57 | 755 | 15 100 |
| 59 | 768 | 15 360 |
| 60 | 775 | 15 490 |
| 61 | 781 | 15 620 |
| 62 | 787 | 15 750 |
| 63 | 794 | 15 880 |
| 65 | 806 | 16 130 |
| 67 | 819 | 16 370 |
| 69 | 831 | 16 610 |
| 71 | 843 | 16 850 |
| 73 | 854 | 17 090 |
| 75 | 866 | 17 320 |

| ΔP, кПа | Мин. расход, л/ч | Макс. расход, л/ч |
|---------|------------------|-------------------|
| 64 | 800 | 16 000 |
| 66 | 812 | 16 250 |
| 68 | 825 | 16 500 |
| 70 | 837 | 16 730 |
| 72 | 849 | 16 970 |
| 74 | 860 | 17 210 |
| 76 | 872 | 17 440 |
| 78 | 883 | 17 660 |
| 80 | 894 | 17 890 |
| 82 | 906 | 18 110 |
| 84 | 917 | 18 330 |
| 86 | 927 | 18 550 |
| 88 | 938 | 18 760 |
| 90 | 949 | 18 970 |
| 92 | 959 | 19 180 |
| 94 | 970 | 19 390 |
| 96 | 980 | 19 600 |
| 98 | 990 | 19 800 |
| 100 | 1000 | 20 000 |

ОПРЕДЕЛЕНИЕ СОПРОТИВЛЕНИЯ НА HEIZEN AUTO

При подборе клапана мы имеем располагаемое давление системы ΔP_а и требуемый перепад давления на потребителе ΔP_с. Далее, зная постоянный расход и постоянное гидравлическое сопротивление клапана-партнера, определяется сопротивление ΔP_{BV} = (G/Kv)². Сопротивление регулятора перепада давления Heizen Auto будет определено как ΔP_{DП} = ΔP_а – ΔP_с – ΔP_{BV}. (Это то сопротивление, которое будет создавать регулятор перепада давления, но при этом оно напрямую не зависит от настройки данного клапана. Настройкой только задается располагаемый напор на потребителе ΔP_а). При этом стоит помнить, что при гидравлическом расчете рекомендуется, чтобы сопротивление на регуляторе перепада давления было не меньше 10 кПа. Соответственно, на самом нагруженном участке берется сопротивление регулятора перепада давления 10 кПа, и определяется минимальный напор для системы, а для всех остальных участков сопротивление определяется по приведенной выше методике.

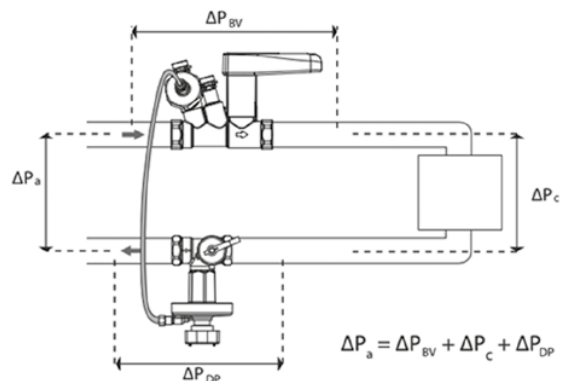

МОНТАЖ И ЭКСПЛУАТАЦИЯ

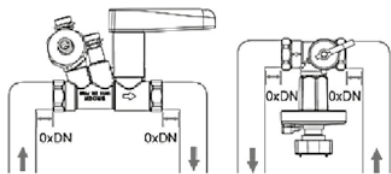

При установке Heizen Auto совместно с Heizen Smart можно не соблюдать монтажных размеров и устанавливать непосредственно после и до отводов.

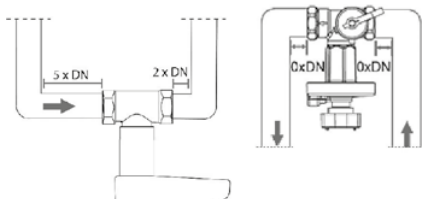

При установке в качестве клапана-партнера Heizen Stream или Heizen Lock необходимо соблюдать монтажные расстояния прямого участка трубы в 5 диаметров до клапана и 2 диаметра после по ходу течения теплоносителя.

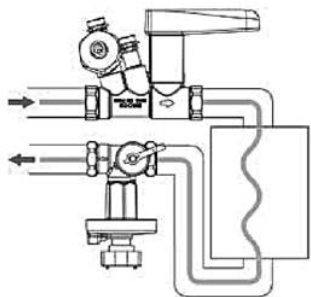

Система должна быть промыта до установки капиллярной трубки.

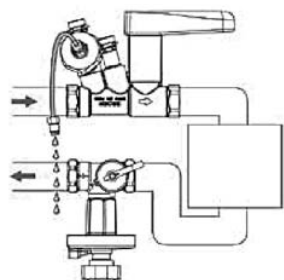

Перед установкой капиллярной трубки она должна быть промыта, чтобы в ней не оставалось воздуха.

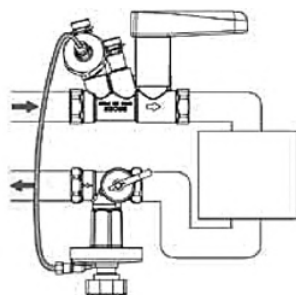

Затем капиллярная трубка монтируется в Heizen Auto. После этого Heizen Auto начинает работать.

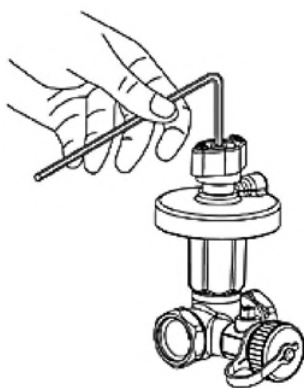

Для настройки Heizen Auto используется шестигранный ключ 4 мм. Сначала необходимо выкрутить до упора против часовой стрелки, это соответствует первой позиции:

- 5 кПа для 5 – 25 кПа
- 20 кПа для 20 – 40 кПа
- 35 кПа для 35 – 75 кПа
- 60 кПа для 60 – 100 кПа

Настройка задается количеством оборотов по часовой стрелке (см. таблицу настройка Heizen Auto)

**Не допускается настройка клапана в максимально закрытом положении*

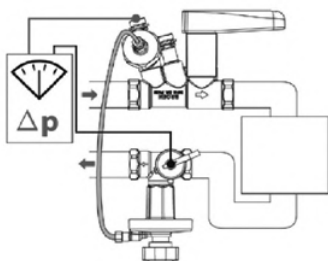

При использовании в качестве клапана-партнера Heizen Smart или Stream можно с помощью измерительного компьютера проверить заданный перепад давления. Для этого порт высокого давления подключается в измерительный ниппель клапана-партнера, а порт низкого давления в дренажный кран клапана Heizen Auto.

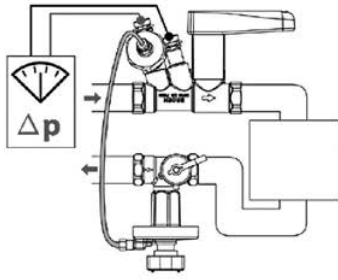

При использовании в качестве клапана партнера Heizen Smart с помощью измерительного компьютера можно определить расход теплоносителя в регулируемом контуре. Для этого необходимо подключить измерительный компьютер к Heizen Smart и выбрать его типоразмер.

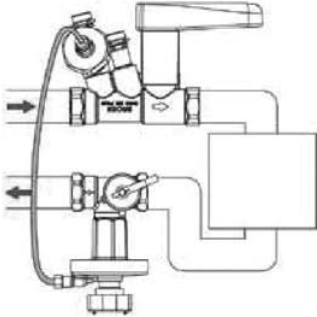

При проведении гидравлических испытаний необходимо, чтобы капиллярная трубка была подключена, и все клапаны после Heizen Auto были открыты. Это необходимо для поддержания одинакового давления с обеих сторон мембраны Heizen Auto, чтобы предотвратить возможность ее повреждения. В случае установки в качестве клапана-партнера Heizen Stream или Lock вне регулируемого контура, необходимо, чтобы клапан-партнер был открыт. Максимальное испытательное давление 25 бар



Перекрытие потока осуществляется поворотом черной ручки по часовой стрелке до упора. Чтобы избежать повреждения мембраны, потеря давления на клапане после отключения не должна превышать 250 кПа. В качестве альтернативы можно демонтировать капиллярную трубку с одной стороны перед перекрытием потока для защиты Heizen Auto. Когда клапаны перекрыты, можно слить теплоноситель с регулируемого участка с помощью дренажного крана 3/4" Heizen Auto.

- Для корректной работы клапана нет необходимости в наличии прямолинейных участков трубопровода, без отводов, переходов и арматуры, длиной минимум 5 Ду перед клапаном (5 номинальных диаметров трубопровода), после клапана – 2 Ду;
- Перед началом работы трубопровода (особенно после ремонта) система должна быть промыта и продута сжатым воздухом для удаления из трубопровода твердых частиц, которые могут повредить уплотнения клапана;
- Трубопровод должен располагаться таким образом, чтобы корпус клапана не работал на изгиб, растяжение или сжатие;
- Клапан можно монтировать в любом положении на подающем и обратном трубопроводах;
- При монтаже необходимо, чтобы направление потока совпадало со стрелкой на корпусе клапана;
- Клапан открывается против часовой стрелки с помощью вращающейся рукоятки;
- Запрещается использовать дополнительный рычаг для вращения рукоятки.

НАСТРОЙКА КЛАПАНА

| Количество оборотов | Диапазон настройки 5-25 кПа | Диапазон настройки 20-40 кПа | | |
|---------------------|-----------------------------|------------------------------|---------|---------|
| | DN15-50 | DN15-20 | DN25-32 | DN40-50 |
| 0 | 5 | 20 | 20 | 20 |
| 1 | 6 | 21 | 22 | 21 |
| 2 | 7 | 22 | 24 | 22 |
| 3 | 8 | 24 | 26 | 23 |
| 4 | 9 | 25 | 28 | 24 |
| 5 | 10 | 26 | 30 | 25 |
| 6 | 11 | 27 | 32 | 26 |
| 7 | 12 | 29 | 34 | 27 |
| 8 | 13 | 30 | 36 | 28 |
| 9 | 14 | 31 | 38 | 29 |
| 10 | 15 | 33 | 40 | 30 |
| 11 | 16 | 34 | | 31 |
| 12 | 17 | 35 | | 32 |
| 13 | 18 | 37 | | 33 |
| 14 | 19 | 38 | | 34 |
| 15 | 20 | 39 | | 35 |
| 16 | 21 | 40 | | 36 |
| 17 | 22 | | | 37 |
| 18 | 23 | | | 38 |
| 19 | 24 | | | 39 |
| 20 | 25 | | | 40 |

| Количество оборотов | Диапазон настройки 35-75 кПа | Диапазон настройки 60-100 кПа |
|---------------------|------------------------------|-------------------------------|
| | DN40-50 | DN50 |
| 0 | 35 | 60 |
| 1 | 37 | 62 |
| 2 | 39 | 64 |
| 3 | 41 | 66 |
| 4 | 43 | 68 |
| 5 | 45 | 70 |
| 6 | 47 | 72 |
| 7 | 49 | 74 |
| 8 | 51 | 76 |
| 9 | 53 | 78 |
| 10 | 55 | 80 |
| 11 | 57 | 82 |
| 12 | 59 | 84 |
| 13 | 61 | 86 |
| 14 | 63 | 88 |
| 15 | 65 | 90 |
| 16 | 67 | 92 |
| 17 | 69 | 94 |
| 18 | 71 | 96 |
| 19 | 73 | 98 |
| 20 | 75 | 100 |

ПРИМЕРЫ ПРИМЕНЕНИЯ

Пример 1. Балансировка стояков двухтрубной системы отопления. Клапан-партнер-шаровый кран, благодаря которому можно ограничить максимальный расход через стояк.

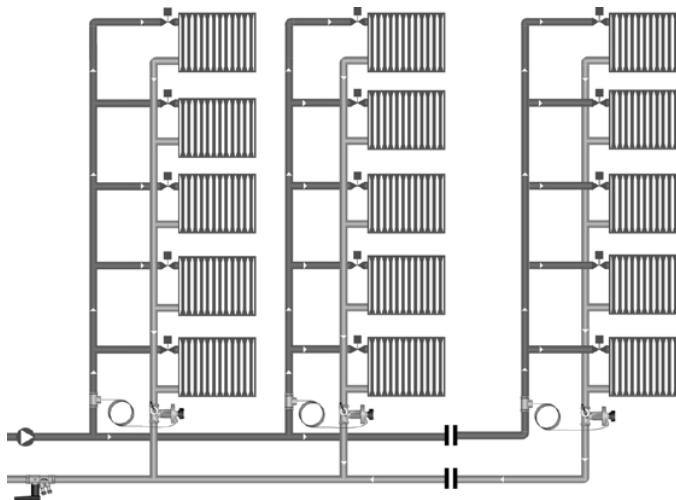

Пример 2. Балансировка стояков двухтрубной системы отопления. Клапан-партнер Heizen Lock внутри регулируемого контура.

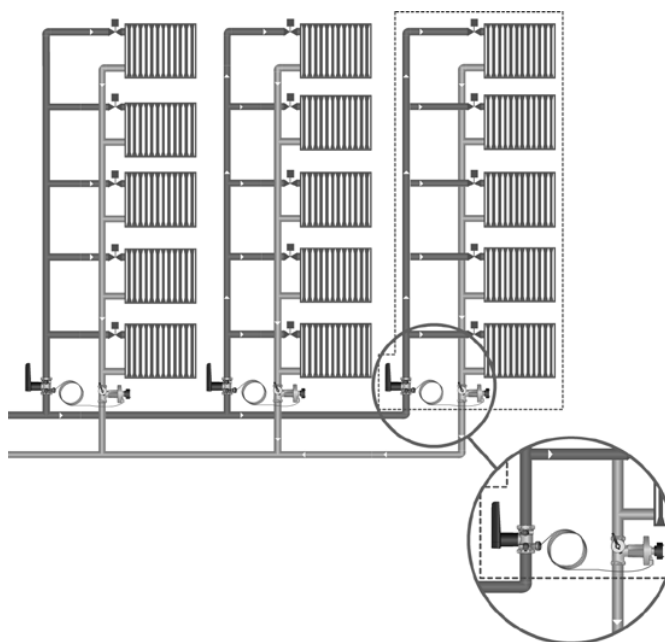

Пример 3. Балансировка стояков двухтрубной системы отопления. Клапан-партнер Heizen Smart, благодаря которому можно ограничить максимальный расход через стояк.

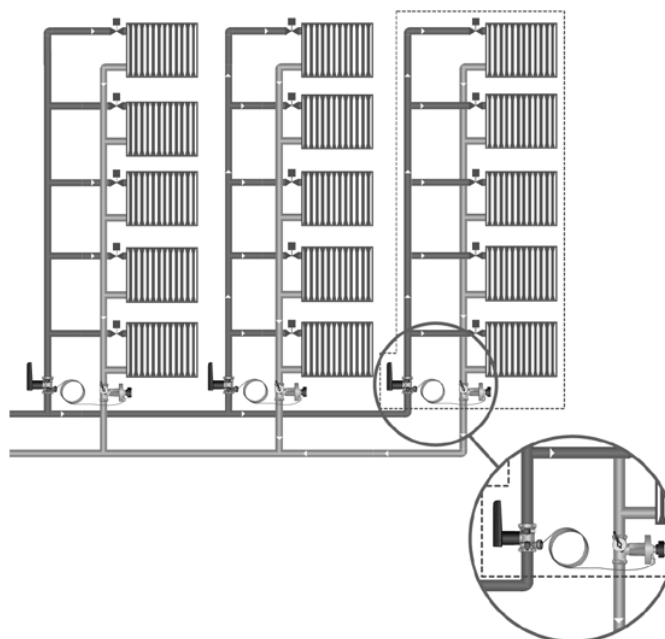



Расход через клапан Heizen Auto можно проверить с помощью измерительно прибора Heizen flowmeter BC2. Клапан Heizen Auto поставляется с двумя измерительными ниппелями игольчатого типа. Последовательность действий при измерении расхода:

1. Подключаем расходомер, работающий по принципу дифференциального манометра.
2. Выбираем измерение расхода.
3. Выбираем марку клапана.
4. Выбираем тип и размер клапана.
 - 4а) Если в базе данных измерительного компьютера нет данного клапана (в случае применения измерительного компьютера другого производителя), то указываем kv компонента (измерительного сопла), который указан у Heizen Auto на рукоятке.
5. На экране измерительного компьютера отображается расход через клапан.
6. Шестигранным ключом изменяем настройку на клапане, пока у нас не будет достигнут требуемый расход.

*пункт 6 имеет смысл только при применении пропорционального метода балансировки системы при пуско-наладке (применяется, когда не произведен гидравлический расчет системы).

НОМЕНКЛАТУРА ДЛЯ ЗАКАЗА

HEIZEN AUTO клапан автоматический регулятор расхода с измерит. ниппелями, без дренажа.

| Ду | Артикул | Перепад давления |
|----|----------------|------------------|
| 15 | auto D-2500015 | 5-25 |
| | auto D-4000015 | 20-40 |
| 20 | auto D-2500020 | 5-25 |
| | auto D-4000020 | 20-40 |
| 25 | auto D-2500025 | 5-25 |
| | auto D-4000025 | 20-40 |
| 32 | auto D-2500032 | 5-25 |
| | auto D-4000032 | 20-40 |
| 40 | auto D-2500040 | 5-25 |
| | auto D-4000040 | 20-40 |
| | auto D-7500040 | 35-75 |
| 50 | auto D-2500050 | 5-25 |
| | auto D-4000050 | 20-40 |
| | auto D-7500050 | 35-75 |
| | auto D-1000050 | 60-100 |

ПРИНАДЛЕЖНОСТИ

См. стр 124.



Циркуляционный вентиль из бронзы предназначен для установки на циркуляционных трубопроводах систем водоснабжения и позволяет осуществить гидравлическую увязку за счет постановки определенной преднастройки. Применение циркуляционного клапана обеспечивает температурный баланс в системе горячего водоснабжения путем поддержания постоянной температуры на заданном уровне за счет ограничения расхода в циркуляционном трубопроводе.

Клапан имеет модуль автоматической дезинфекции потока против размножения бактерий Legionella.

ТЕХНИЧЕСКИЕ ХАРАКТЕРИСТИКИ

Номинальный диаметр: Ду 15-25 мм

Номинальное давление: Pn 10 бар

Максимальный перепад давления, кПа ΔP_{max} : 100

Допустимая рабочая температура: 90 °C

Рабочая среда: вода санитарного качества

Точность регулировки: ± 2 K

Термическая дезинфекция: $T > 65$ °C

Диапазон установки: 50-60 °C / 30-50 °C

Заводская настройка: 57 °C

СПЕЦИФИКАЦИЯ

- Детали, соприкасающиеся со средой, коррозионно стойкие из бронзы
- Регулирование температуры в диапазоне 50-60 °C или 30-50 °C с точностью ± 2 K
- Уплотнительные материалы из EPDM/PTFE (КТW/W270 соответствует)
- DIN-DVGW соответствует (50-60 °C)
- Функция слива системы через отверстие под термометр
- Автоматическая термическая дезинфекция при температуре $T > 65$ °C
- Ручной ограничитель максимального потока воды согласно диаграммам через шток клапана

КОНСТРУКЦИЯ

- Корпуса клапанов с внутренним резьбовым соединением, соответствующим стандарту DIN2999(ISO7)
- Изоляция: EPP, класс пожароопасности B2
- DIN-DVGW соответствует

МАТЕРИАЛЫ

- Корпус: бронзовый в соответствии DIN-EN 1982 и DIN 50930 часть 6
- Регулирующая вставка: Латунь в соответствии с DIN 50930 часть 6
- Уплотнительные элементы: EPDM (КТW, W270)

ГАБАРИТНЫЕ РАЗМЕРЫ

| Диаметр | Подключение | | l1 | l2 | l3 |
|---------|-------------|----|------|-----|-------|
| | di | SW | | | |
| DN 15 | Rp 1/2 | 27 | 35,5 | 98 | 136 |
| | | | 35,5 | 98 | 136 |
| DN 20 | Rp 3/4 | 34 | 45 | 125 | 147 |
| | | | 34 | 103 | 136 |
| DN 25 | Rp 1 | 42 | 51,5 | 136 | 150 |
| | | | 40 | 113 | 138,5 |

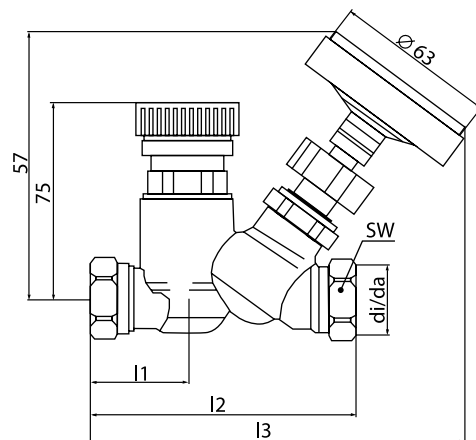

ПОДБОР КЛАПАНА И ОПРЕДЕЛЕНИЕ ПРЕДВАРИТЕЛЬНОЙ НАСТРОЙКИ

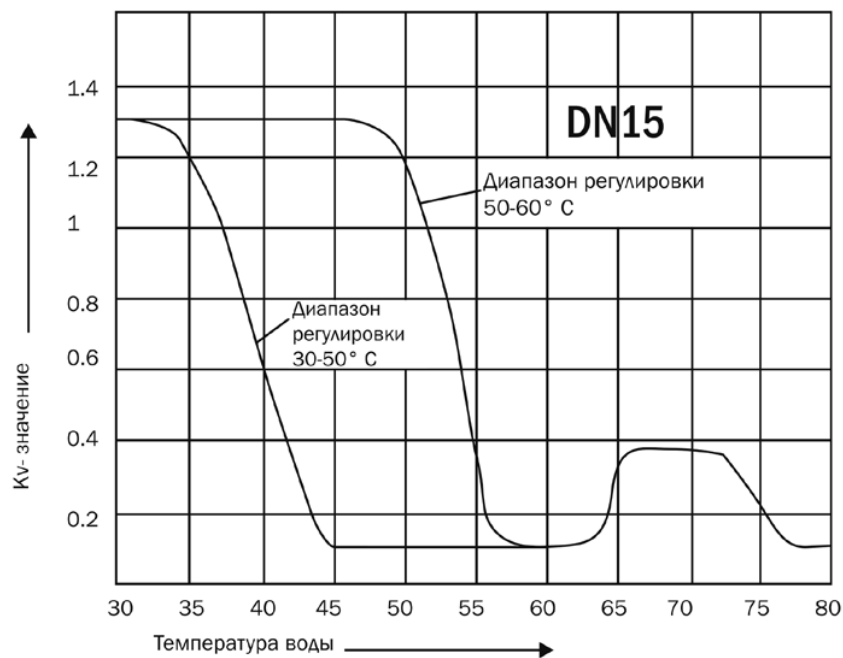

Характеристика DN15
диапазон регулировки 50-60 ° C

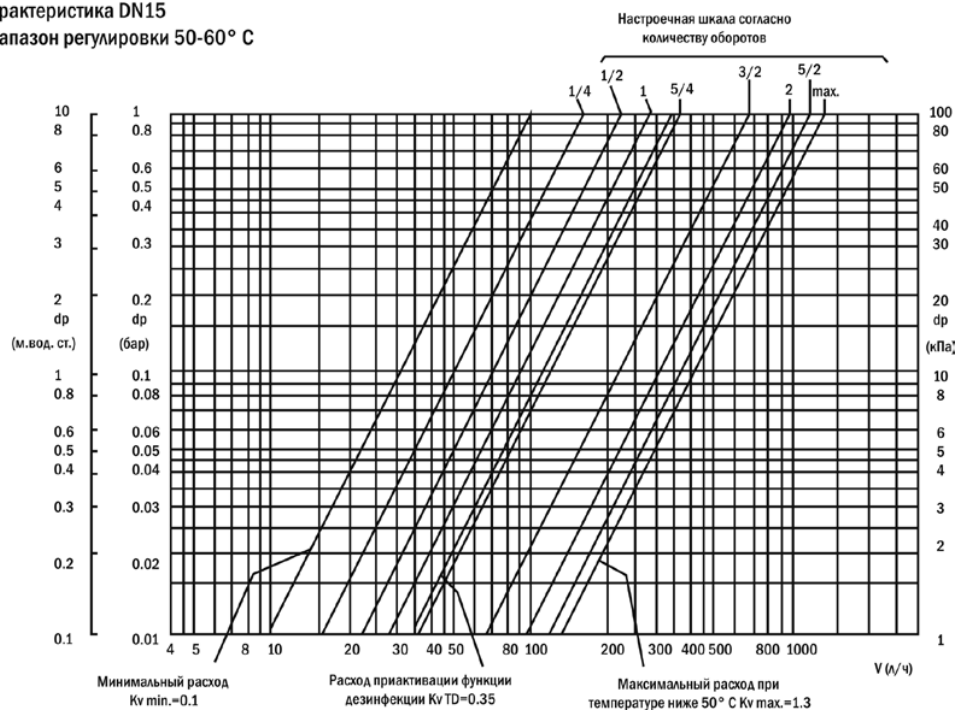

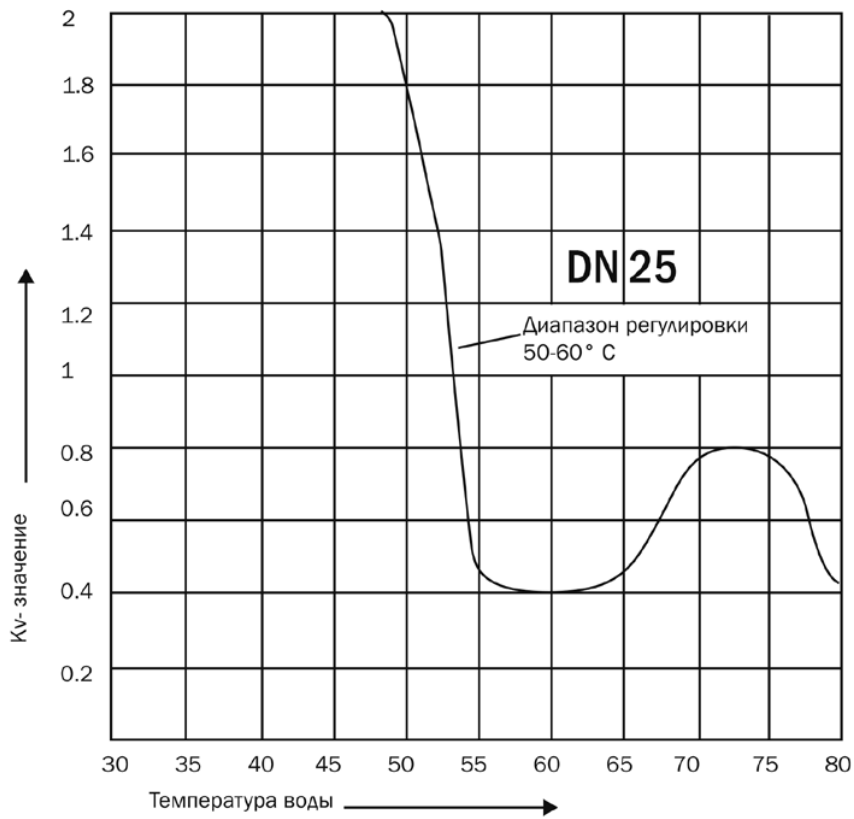

Характеристика DN25
диапазон регулировки 50-60° C

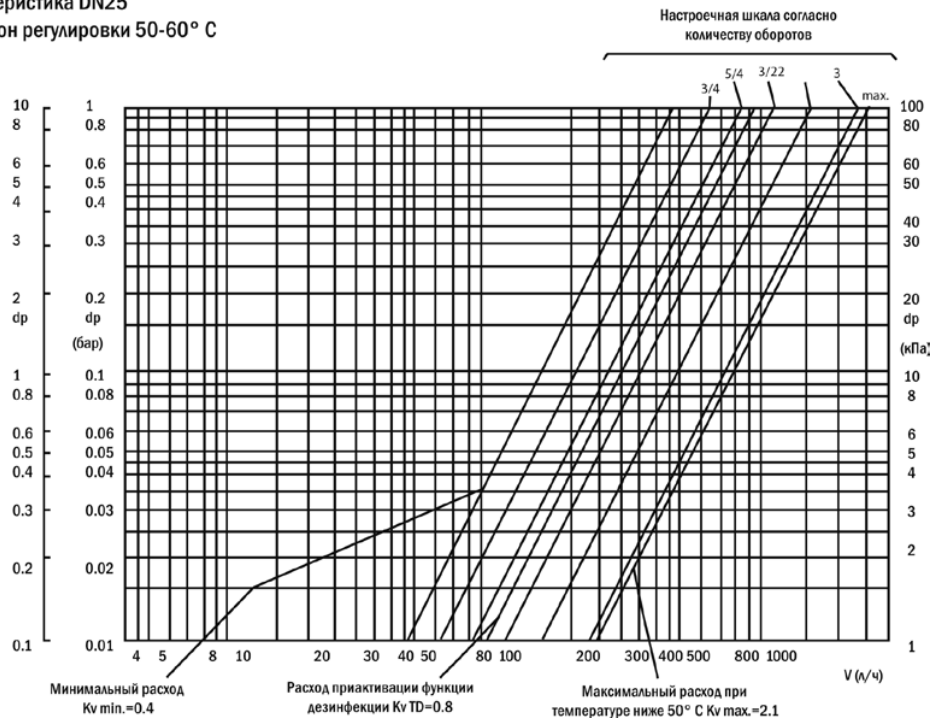

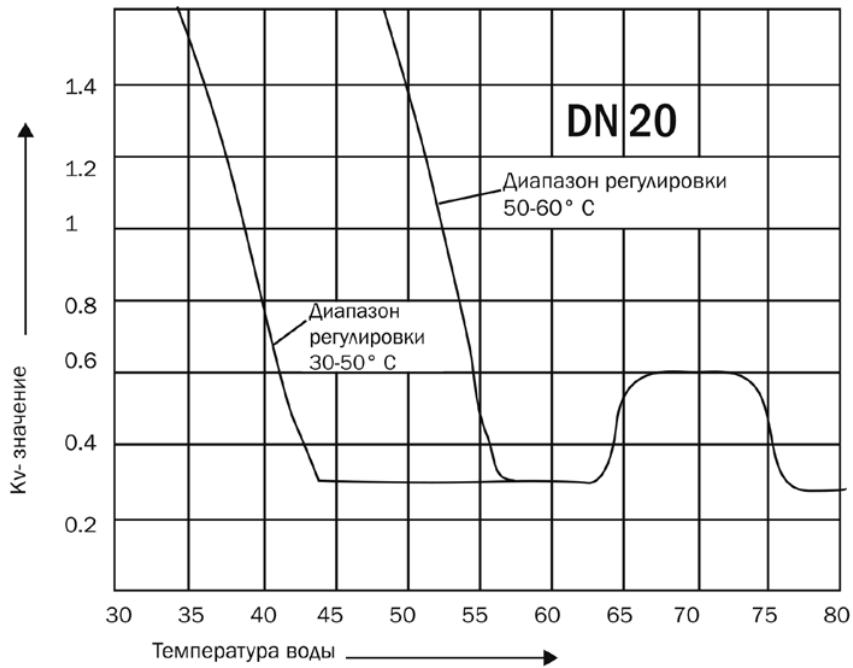

Характеристика DN20
диапазон регулировки 50-60° C

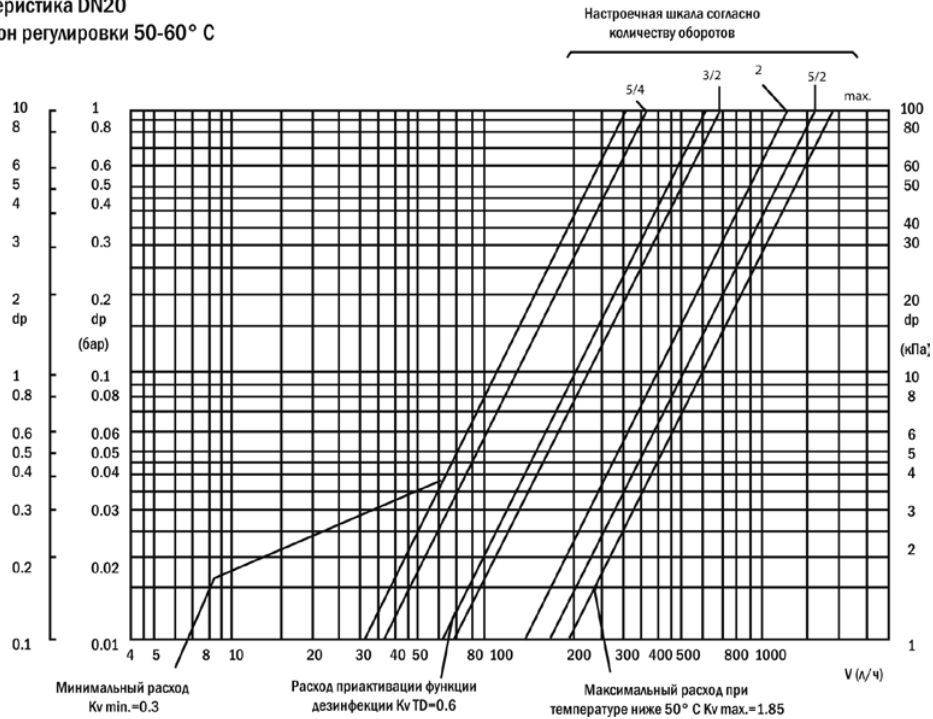

НОМЕНКЛАТУРА ДЛЯ ЗАКАЗА

Циркуляционный вентиль без изоляции и с внутренней резьбой

50-60°С

30-50°С

| Диаметр | Артикул |
|---------|---------------|
| DN 15 | valmix-H00015 |
| DN 20 | valmix-H00020 |
| DN 25 | valmix-H00025 |

| Диаметр | Артикул |
|---------|---------------|
| DN 15 | valmix-L00015 |
| DN 20 | valmix-L00020 |
| DN 25 | valmix-L00025 |

ПРИНАДЛЕЖНОСТИ

См. стр 124

РЕДУКТОР ДАВЛЕНИЯ ПОРШНЕВОЙ HEIZEN 305

Редуктор давления Heizen 305 применяется для стабилизации и уменьшения давления в системах ХВС и ГВС. Имеет большой диапазон диаметров и регулирования.



ТЕХНИЧЕСКИЕ ХАРАКТЕРИСТИКИ

Номинальный диаметр : Ду 1/2 - 3 дюйма

Номинальное давление: Pn 25 бар

Максимальная рабочая температура: 80 °С

Присоединение: в/в, с соединением для манометра 1/4, без накидных гаек

Диапазон регулирования: 0,5- 6 бар

Заводская настройка: 3 бара

Материалы корпуса: латунь, никелированное покрытие, внутреннее «седло» и др. внутренние элементы редуктора - из нержавеющей стали

ГАБАРИТНЫЕ РАЗМЕРЫ

| DN | 1/2" | 3/4" | 1" | 1 1/4" | 1 1/2" | 2" | 2 1/2" |
|----|------|------|-----|--------|--------|-----|--------|
| A | 75 | 85 | 89 | 125 | 130 | 138 | 145 |
| B | 120 | 150 | 160 | 220 | 220 | 250 | 260 |

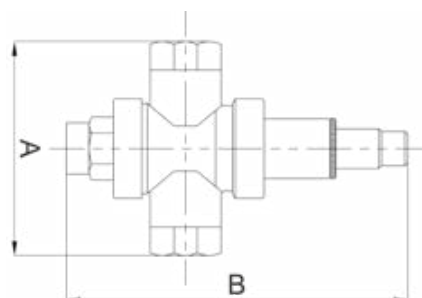

ПОДБОР КЛАПАНА

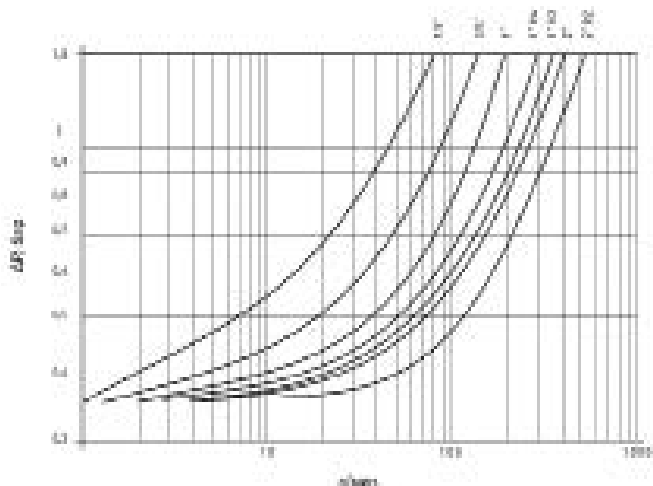

НОМЕНКЛАТУРА ДЛЯ ЗАКАЗА

| Артикул | Размер |
|-----------|--------|
| 305-00015 | 1/2" |
| 305-00020 | 3/4" |
| 305-00025 | 1" |
| 305-00032 | 1" 1/4 |
| 305-00040 | 1" 1/2 |
| 305-00050 | 2" |
| 305-00063 | 2" 1/2 |

РЕДУКТОР ДАВЛЕНИЯ ПОРШНЕВОЙ HEIZEN 304



Редуктор давления Heizen 304 применяется для стабилизации и уменьшения давления в системах ХВС и ГВС. Имеет компактный корпус.

ТЕХНИЧЕСКИЕ ХАРАКТЕРИСТИКИ

Номинальный диаметр: Ду 3/8 - 3/4 дюйма

Номинальное давление :Pn 15 бар

Максимальная рабочая температура: 80 °С

Присоединение: в/в, с соединением для манометра 1/4, без накидных гаек

Диапазон регулирования: 1- 4 бар

Заводская настройка: 3 бара

Материалы корпуса: латунь, никелированное покрытие

ГАБАРИТНЫЕ РАЗМЕРЫ

| DN | 3/8" | 1/2" | 3/4" |
|----|------|------|------|
| H | 112 | 112 | 112 |
| L | 60 | 60 | 60 |

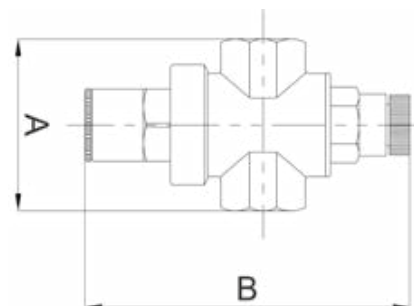

ПОДБОР КЛАПАНА

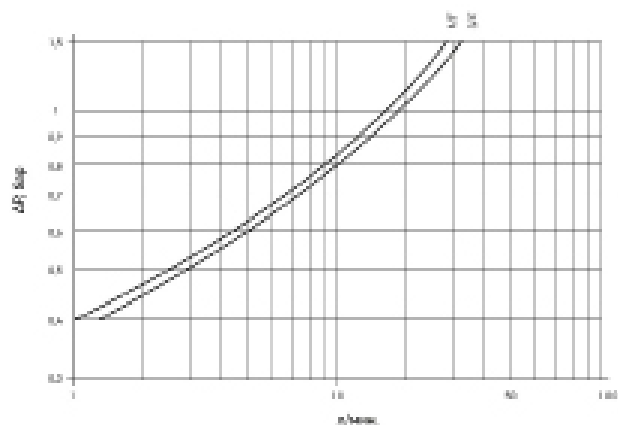

НОМЕНКЛАТУРА

| Артикул | Размер |
|-----------|--------|
| 304-00010 | 3/8" |
| 304-00015 | 1/2" |
| 304-00020 | 3/4" |

РЕДУКТОР ДАВЛЕНИЯ МЕМБРАННЫЙ HEIZEN 224M

Мембранный редуктор давления Heizen 224 применяется для стабилизации и снижения давления среды внутри распределительных трубопроводов ХВС и ГВС с учетом предварительно заданного значения. Имеет широкий диапазон диаметров и регулирования.



ТЕХНИЧЕСКИЕ ХАРАКТЕРИСТИКИ

Номинальный диаметр Ду 1/2 - 2 дюйма

Номинальное давление Pn 25 бар

Максимальная рабочая температура 80 С

Присоединение в/в, с соединением для манометра 1/4, без накидных гаек

Диапазон регулирования 1-7 бар

Заводская настройка 3 бара

Материалы корпуса: латунь, внутреннее «седло» и др. внутренние элементы редуктора - из нержавеющей стали

ГАБАРИТНЫЕ РАЗМЕРЫ

| DN | 1/2" | 3/4" | 1" | 1 1/4" | 1 1/2" | 2" |
|----|-------|------|-------|--------|--------|-----|
| A | 67.2 | 77 | 90 | 106 | 137 | 170 |
| B | 127.7 | 157 | 188.5 | 201.5 | 235 | 266 |

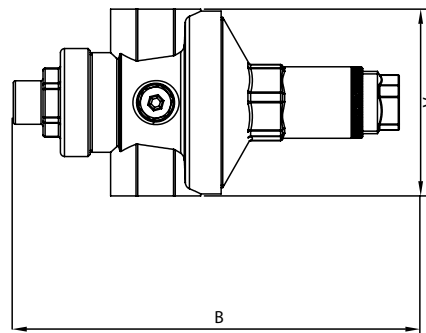



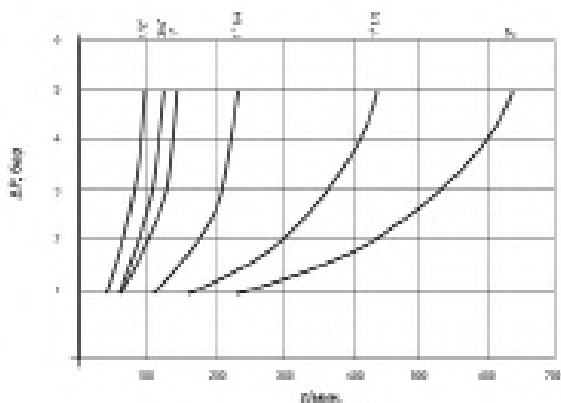

ПОДБОР КЛАПАНА



НОМЕНКЛАТУРА

| Артикул | Размер |
|------------|--------|
| 224М-00015 | 1/2" |
| 224М-00020 | 3/4" |
| 224М-00025 | 1" |
| 224М-00032 | 1 1/4" |
| 224М-00040 | 1 1/2" |
| 224М-00050 | 2" |

ПРИНАДЛЕЖНОСТИ

| Расходомер Heizen Flowmeter BC2 | Наименование | Артикул |
|------------------------------------------------------------------------------------|--------------------------------------------------------------------------------|--------------|
|  | Расходомер Heizen Flowmeter BC2 | HZ COMP00500 |
| | Набор импульсных трубок (красная и синяя) для расходомера Heizen Flowmeter BC2 | HZ COMP00510 |
| | Зонд Heizen Flowmeter BC2 | HZ COMP00520 |
| Изоляция для Heizen Stream и Lock | Наименование | Артикул |
|  | 15 | HZ IS00115 |
| | 20 | HZ IS00120 |
| | 25 | HZ IS00125 |
| | 32 | HZ IS00132 |
| | 40 | HZ IS00140 |
| | 50 | HZ IS00150 |
| Изоляция для Heizen Smart без дренажа и с дренажем | Наименование | Артикул |
|  | 15 | HZ IS00215 |
| | 20 | HZ IS00220 |
| | 25 | HZ IS00225 |
| | 32 | HZ IS00232 |
| | 40 | HZ IS00240 |
| | 50 | HZ IS00250 |
| Изоляция для циркуляционного вентиля Heizen Valmix | Наименование | Артикул |
|  | 15 | HZ IS00315 |
| | 20 | HZ IS00320 |
| | 25 | HZ IS00325 |
| | 32 | HZ IS00332 |
| | 40 | HZ IS00340 |
| | 50 | HZ IS00350 |

ЭЛЕКТРОПРИВОДЫ ДЛЯ КЛАПАНОВ HEIZEN CONTROL

| Электроприводы для клапанов Heizen Control ДУ 15-32 | Наименование | Артикул |
|-------------------------------------------------------------------------------------|---------------------------------------------------------------|----------------|
|  | Аналоговый привод с управляющим сигналом 0-10 В. Питание 24 В | HZ CNTR1532001 |
| | 2-х позиционный привод. Питание 230 В | HZ CNTR1532002 |
| | 2-х позиционный привод. Питание 24 В | HZ CNTR1532003 |
| Электроприводы для клапанов Heizen Control ДУ 40-50 | Наименование | Артикул |
|  | Аналоговый привод с управляющим сигналом 0-10 В. Питание 24 В | HZ CNTR4050001 |
| | 2-х позиционный привод. Питание 230 В | HZ CNTR4050002 |
| | 2-х позиционный привод. Питание 24 В | HZ CNTR4050003 |

ПРИНАДЛЕЖНОСТИ ДЛЯ ЦИРКУЛЯЦИОННОГО ВЕНТИЛЯ HEIZEN VALMIX

| Биметаллический термометр | Наименование | Артикул |
|-------------------------------------------------------------------------------------|--------------|------------|
|  | DN 15/20/25 | HZ VLM0011 |
| Запорный и опорожняющий шпindelь | Наименование | Артикул |
|  | DN 15/20/25 | HZ VLM0022 |

| Манометр Heizen 359 | Артикул | Размер |
|--------------------------------------------------------------------------------------|----------------|--------|
|  | HZ 35900R50-63 | 1/4" |

ДЛЯ ЗАМЕТОК

PE-Xa



Трубы РЕ-Х — это трубы из сшитого полиэтилена. Молекулы полиэтилена в данном виде труб «сшиваются» друг с другом, в результате чего трубы РЕ-Х приобретают дополнительную прочность, гибкость и «память формы» — способность возвращать первоначальную форму даже при сильных деформациях. Под сшивкой подразумевается создание пространственной решётки в полиэтилене высокой плотности за счёт образования объёмных поперечных связей между макромолекулами полимера. Относительное количество образующихся поперечных связей в единице объёма полиэтилена определяется показателем «степени сшивки».

Эксплуатация труб РЕ-Х может осуществляться при температурах до +95 градусов. Устойчивость материала труб к химическим воздействиям позволяет транспортировать воду и целый ряд технических жидкостей, что увеличивает область применения трубопроводов.

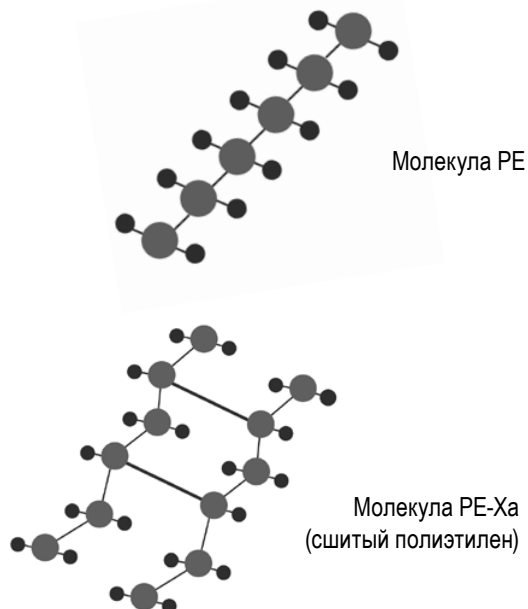

ПРЕИМУЩЕСТВА ПРИМЕНЕНИЯ ТРУБ РЕХ HEIZEN

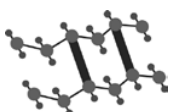

1. Пероксидный метод сшивки гарантирует отличную равномерность сшивки во всех точках трубы, потому что пероксиды добавляются в сырье до его экструзии в трубу, и сшивка трубы, при должном внимании к температурам и дозировкам пероксидов, будет равномерна.



2. Сшивание образует материал, устойчивый к изломам и обладающий памятью формы.



3. Повышенная прочность на разрыв.



4. Повышенная устойчивость к растрескиванию.



5. Устойчивость к химическому воздействию растворителей, масел, трубы не подвержены застарению, коррозии или возникновению старения.



6. Высокая степень ударпрочности.



7. Трубы не содержат веществ, которые могут повлиять на органолептические свойства (вкус, цвет, запах) воды.



8. Материал, используемый в трубах Heizen РЕ-Х, эластичен, он амортизирует гидравлический удар (например, когда резко закрывают кран смесителя). По сравнению с обычными металлическими трубами гидравлический удар уменьшается в три раза.

Эти свойства характеризуют трубы Heizen в качестве идеального решения для отопления, систем «теплый пол», систем ГВС или для транспортировки агрессивных жидкостей.

Сшитые полиэтиленовые трубы Heizen изготавливаются в соответствии с UNE-EN ISO 15875, ГОСТ 32415-2013.

ПРИМЕНЕНИЕ ТРУБ HEIZEN:

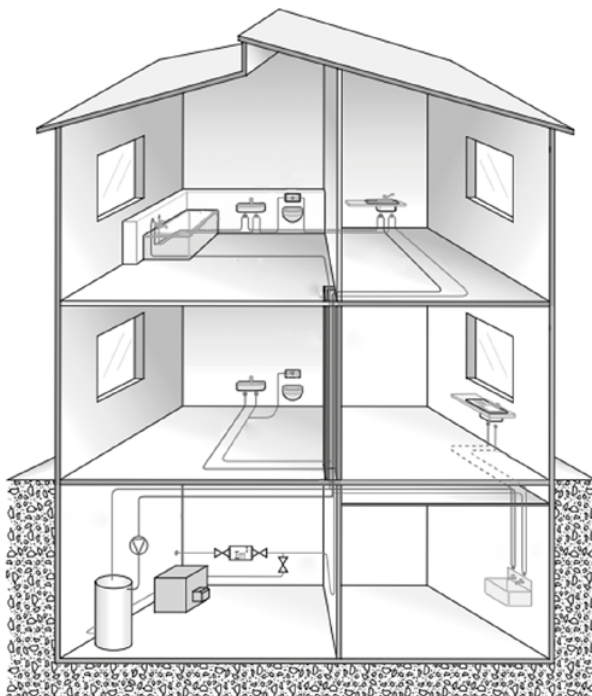

ПРИМЕНЕНИЕ ТРУБ HEIZEN ДЛЯ РАДИАТОРНЫХ СИСТЕМ

В системах радиаторного отопления возможна скрытая прокладка пластиковых труб, т.е. в штробах и каналах, выполненных в стенах или в стяжке пола. Трубы Heizen рекомендуется прокладывать в гофре, которая выполняет роль теплоизоляции и предохраняет трубу PE-X от повреждений, которые могут возникнуть при монтаже. Кроме этого, она позволяет заменить поврежденную трубу, без разрушения ограждающей конструкции, например, в случае пробоя ее гвоздями. Гофра позволяет свободно перемещаться, размещенной в ней трубе PE-X, вследствие возникающих температурных удлинений и сжатий.

Для устройства систем радиаторного отопления используются трубы Heizen-PE-X с кислородозащитным слоем EVOH. Данные трубы, в соответствии с немецкой нормой DIN 4726, имеют специальный защитный барьер, выполненный из винилового полимера (EVOH), препятствующий диффузии кислорода внутри контура отопления.

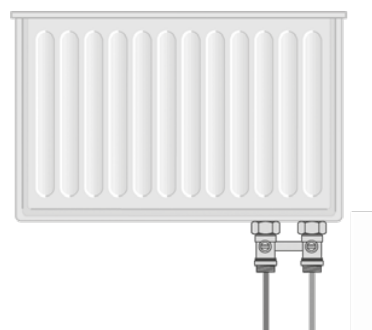

ПРИМЕНЕНИЕ ТРУБ HEIZEN ДЛЯ ИСПОЛЬЗОВАНИЯ В СИСТЕМАХ «ТЕПЛЫЙ ПОЛ»

Существует несколько схем укладки рабочей (греющей) петли: змейка, двойная змейка, спираль и спираль со смещенным центром. При монтаже петли в форме змеевика, подачу горячей воды организуют со стороны наружной стены, возле которой теплопотери выше, чем в центре помещения. У такого контура неравномерное распределение тепла. Для того, чтобы это исправить, необходимо монтировать петли в виде двойной змейки или спирали. Области вблизи наружных стен здания называются граничными зонами. Здесь рекомендуется уменьшать шаг укладки трубы для того, чтобы компенсировать потери тепла. Шаг укладки является величиной расчетной, но, в любом случае, он должен находиться в интервале 100-300 мм, в противном случае, возникнет неравномерный нагрев поверхности пола.

Расход трубы на 1 м² поверхности пола при шаге 20 см составляет приблизительно 5 погонных метров. В связи с возникающим гидравлическими потерями в контуре петли необходимо предусмотреть максимальную длину контура петли не более 100 метров. Таким образом, при шаге укладки 20 см площадь отапливаемого помещения составляет 20 м². Участки большей площади необходимо обогревать несколькими петлями, каждая из которых, в свою очередь, подключается к распределительному коллектору. При наличии водяных теплых полов не обязательно учитывать расположение мебели.

Шаг укладки трубы зависит от диаметра трубы. Чем больше диаметр, тем больше расстояние между осями труб. Как правило, трубы диаметром 20 мм укладывают с шагом 20 см, трубы диаметром 16 мм укладывают с шагом 10 см.



ПРИМЕНЕНИЕ ТРУБ HEIZEN ДЛЯ ВОДОСНАБЖЕНИЯ

Трубы Heizen PE-Xa обладают уникальным набором качеств, которые делают их идеальными для подачи питьевой воды. В дополнение к механической прочности, главным преимуществом этих труб является стойкость к температурным воздействиям, что позволяет использовать трубы PE-Xa также для трубопроводов горячего водоснабжения. Все это сочетается с гладкими стенками, оказывающими минимальное сопротивление потоку воды, благодаря чему уменьшаются потери давления в системе, а также предотвращается образование отложений внутри трубы.



ХАРАКТЕРИСТИКИ ТРУБ HEIZEN

Физические характеристики

| Характеристика | Значение | Единица измерения |
|----------------|----------|-------------------|
| Плотность | 940 | Kg/m ³ |
| Степень сшивки | > 70 | % веса |
| Шероховатость | 0,007 | mm |

Термические характеристики

| Характеристика | Значение | Единица измерения |
|-------------------------------------|-----------|-------------------|
| Максимальная рабочая температура | 95 | °C |
| Максимальная предельная температура | 110 | °C |
| Коэффициент линейного расширения | 0,024 | мм/м °C |
| Теплоемкость при 23 °C | 2,3 | KJ/ kg*K |
| Теплопроводность | 0,35 | W/ m*K |
| Температура VICAT | 130 – 132 | °C |

Механические характеристики

| Характеристика | Значение | Единица измерения |
|-----------------------------|----------|-------------------|
| Прочность на растяжение | > 22 | N/mm ² |
| Удлинение при разрыве | > 400 | % |
| Упругость/гибкость при 20°C | > 800 | N/mm ² |

РАСЧЕТ СРОКА СЛУЖБЫ ТРУБ PE-XA HEIZEN

Расчет трубы Pe-Xa dn 16, эксплуатируемой в системе отопления с рабочим давлением 8 Бар и температурном режиме 90-70-20°C, выполненный в соответствии с ГОСТ 32415-2013, для класса эксплуатации 5.

1. Исходя из вышеуказанных данных, задан следующий температурный режим в течение расчетного срока службы 50 лет:

$$T_{\text{раб}}=T_1=20^{\circ}\text{C}$$

$$T_{\text{раб}}=T_2=70^{\circ}\text{C}$$

$$T_{\text{раб}}=T_3=90^{\circ}\text{C}$$

$$T_{\text{максимальное}}=T_4=95^{\circ}\text{C}$$

$$T_{\text{аварийное}}=T_5=110^{\circ}$$

2. Определяем расчетное напряжение в стенке трубы (δ_0) из следующего выражения:

$$\delta_0=P*S=0,8*3,2=2,56 \text{ МПа}$$

P- рабочее давление,

S – серия трубы

3. Устанавливаем коэффициенты запаса прочности при температурах $T_{\text{раб}}$, $T_{\text{макс}}$, $T_{\text{авар}}$ согласно ГОСТ 32415-2013:

$$C_1-3=1,5$$

$$C_4=1,3$$

$$C_5=1$$

4. Определяем расчетное напряжение в стенке трубы с учетом действия коэффициентов запаса прочности.

$$\delta_1 = C_1 \cdot \delta_0 = 1,5 \cdot 2,56 = 3,84 \text{ МПа}$$

$$\delta_4 = C_4 \cdot \delta_0 = 1,3 \cdot 2,56 = 3,33 \text{ МПа}$$

$$\delta_5 = C_5 \cdot \delta_0 = 1 \cdot 2,56 = 2,56 \text{ МПа}$$

5. Пользуясь графиком изотермы прочности материала РЕ-Х, определяем время t_1, t_2, t_3, t_4, t_5 которое труба может выдерживать, не разрушаясь при непрерывном действии каждой из температур в отдельности, при напряжениях в стенке соответственно $\delta_1, \delta_2, \delta_3, \delta_4, \delta_5$.

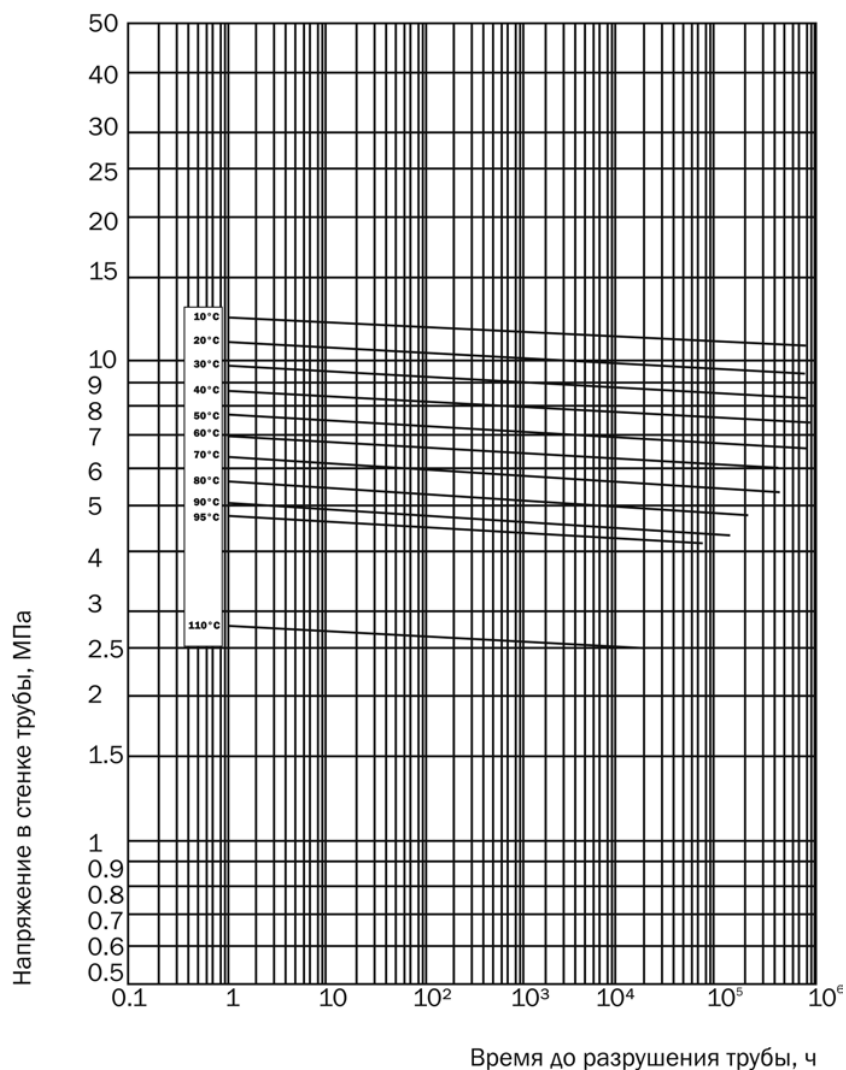

$t_1 > 1000000$ ч., $t_2 > 600000$ ч., $t_3 > 180000$ ч., $t_4 > 80000$ ч., $t_5 > 2000$ ч.

6. Полученные данные умножаем на коэффициенты в зависимости от продолжительности эксплуатации:

$$T_1 = 20^\circ\text{C} = 28\%$$

$$T_2 = 90^\circ\text{C} = 50\%$$

$$T_3 = 90^\circ\text{C} = 20\%$$

$$T_{\text{макс}} = 95^\circ\text{C} = 2\%$$

$$T_{\text{авар}} = 110^\circ\text{C} = 0,0228\%$$

7. Пользуясь формулой $TYD = \sum \delta_i / t_i$, получаем следующее:

$$TYD = 2,59E-04 = 386\,397 \text{ ч.}$$

8. Далее вычисляем T_x по формуле $T_x = 100 / TYD$:

$$T_x = 44,1 \text{ лет}$$

Таким образом, в соответствии с ГОСТ 32415-2013, для класса эксплуатации 5, срок службы данной трубы не менее 44 лет, с рабочим давлением 8 Бар и температурном режиме 90-70-20°C.

* минимально допустимый срок службы труб, эксплуатируемых в системах высокотемпературного радиаторного отопления (5 класс эксплуатации согласно ГОСТ 32415-2013) - 25 лет



Полифенилсульфон (PPSU) уже давно используется в космической промышленности и в самолетостроении, пройдя испытание в самых тяжелых условиях эксплуатации. Он устойчив к агрессивным средам и превосходит по прочности латунь.

Фитинги PPSU допускаются к скрытой прокладке, заливке в бетон, что существенно расширяет возможности при проектировании систем со скрытой разводкой. Их применение позволяет увеличить надежность системы небольшого числа разборных соединений, сократить количество используемой арматуры, уменьшить расход труб и упростить сервисное обслуживание и ремонт.

СВОЙСТВА PPSU МАТЕРИАЛА

- максимальная температура при длительной эксплуатации 185-190 °С
- температура стеклования 220 °С
- хорошие диэлектрические свойства
- высокая атмосферостойкость
- высокая химическая стойкость (стойк к автомобильному топливу, растворителям, гидролизу и т.д.)
- высокая стойкость к растрескиванию
- самозатухающий материал
- нетоксичен
- не подвержен коррозии
- не хрупкий
- не разрушается при температуре наружного воздуха до -40°С

Фитинги PPSU обладают уникальным запатентованным соединением, основанным на полном защелкивании напрессовочной гильзы и фитинга после завершения соединения с помощью инструмента:



МОНТАЖ



1. Отрежьте трубу при помощи специальных ножниц под углом 90° и наденьте гильзу на трубу;



2. Вставьте наконечник насадки в трубу PE-X;



3. Проведите плавное расширение трубы PE-X в три этапа (30%, 70%, 100%), между этапами проворачивая расширяемую трубу на 30 градусов вокруг своей оси;



4. Вставьте фитинг в расширенную трубу;



5. Переведите ручку тисков в верхнее положение, потяните вниз блокиратор чтобы разъединить рычаг и насадку на тиски, вытащите осевые болты, установите необходимую насадку на тиски, зафиксируйте осевой болт и верните в исходное положение блокиратор;



6. Вставьте фитинг в зажимной механизм;



7. Проводите процесс запрессовки гильзы на фитинг до ее полного соединения с буртом фитинга. Рекомендуется избегать зазоров и несоосности соединения между фитингом и гильзой;



8. Потяните вниз блокиратор чтобы разъединить рычаг и насадку на тиски, поднимите ручку тисков в верхнее положение, тиски автоматически разъединятся;













9. Извлеките полученное соединение из инструмента.

При монтаже фитингов из PPSU не рекомендуется применение химически агрессивных к полимерам веществ (клеев, герметиков, растворителей, кислот, щелочей и др.), за исключением составов, в описании которых разрешено взаимодействие с PPSU.

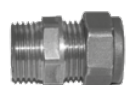
Категорически запрещено применение следующих герметизирующих материалов: Ever Seal Thread 483; Loctite 518, 542, 55; Scotch-grip Rubber 1300, 2141, 847; Rector Seal S; Rite Lock; Selete Unyte и других анаэробных герметиков, а так же льна и клея.

НОМЕНКЛАТУРА

Фитинги

| Изображение | Наименование | Размер |
|-------------------------------------------------------------------------------------|---------------------------------|----------------------------------------------------------------------------------|
|  | L-образная трубка для радиатора | 16x15 20x15 |
|  | T-образная трубка для радиатора | 16x15x16 20x15x16 16x15x20 20x15x20 25x15x20 20x15x25 25x15x25 |
|  | Переход с накидной гайкой | 16x1/2" 16x3/4" 20x1/2" 20x3/4" 25x3/4" 25x1" 32x1" |
|  | Водорозетка | 16x1/2" 20x1/2" |
|  | Адаптер | 15x1/2" |
|  | Евроконус | 16x1/2" 16x3/4" 20x3/4" |
|  | Уголок 90° | 16 20 25 32 |
|  | Тройник равнопроходный | 16x16x16 20x20x20 25x25x25 32x32x32 |
|  | Тройник переходный | 20x16x20 20x20x16 20x16x16 16x20x16 25x20x25 32x25x32 |
|  | Напрессовочная гильза | 16 20 25 32 |

| | | |
|------------------------------------------------------------------------------------|--------------------------------|--------------------------------------------------------------------------|
|  | Крепление клипса | 16 20 25 32 |
|  | Муфта соединительная | 16x2,8 20x2,5 25x3,5 32x4,4 |
|  | Муфта переходная | 16x20 20x25 16x25 25x32 |
|  | Переход внутренняя резьба (ВР) | 16x1/2" 16x3/4" 20x1/2"* 20x3/4"* 25x3/4" 25x1" 32x1" |
|  | Переход наружная резьба (НР) | 16x1/2" 16x3/4" 20x1/2"* 20x3/4"* 25x3/4"* 25x1" 32x1" |

Труба Heizen Rex-a с кислороднозащитным слоем EVOH

| Изображение | Наименование | Обозначение | Наружный диаметр | Толщина стенки | Внутренний диаметр | Длина бухты | Класс давления | Вес гр/м | SDR |
|-------------------------------------------------------------------------------------|----------------------------------------|-------------|------------------|----------------|--------------------|-------------|----------------|----------|-----|
|  | Труба Heizen PE-X с EVOH универсальная | 16x2,2 | 16 | 2,2 | 11,6 | 100 м | PN 20 | 98 | 7.4 |
| | | 20x2,8 | 20 | 2,8 | 14,4 | 100 м | PN 20 | 155 | 7.4 |
| | | 25x3,5 | 25 | 3,5 | 18 | 100 м | PN 20 | 242 | 7.4 |
| | | 32x4,4 | 32 | 4,4 | 23,2 | 100 м | PN 20 | 390 | 7.4 |

Гофра

| Изображение | Наименование | Наружный диаметр, мм |
|-------------------------------------------------------------------------------------|---------------------------------|----------------------|
|  | Гофра защитная (красная, синяя) | 25 |
| | | 32 |
| | | 40 |
| | | 50 |

КОЛЛЕКТ

ОРЫ

ПРИМЕРЫ ПРИМЕНЕНИЯ

Коллекторы и коллекторные группы предназначены для равномерного распределения воды или теплоносителя от основного трубопровода к потребителям (радиаторы, унитаз, смесители, стиральная машина и так далее). Коллектор обеспечивает равномерный напор воды на все потребители и позволяет легко перекрыть доступ воды для ремонта одного потребителя, не отключая всей системы, в случае необходимости. Коллекторы Heizen изготовлены из высококачественной латуни и нержавеющей стали, что исключает риск протечек. Наши коллекторы могут быть оснащены различными видами арматуры: ручными балансировочными клапанами, ручными запорными клапанами, термостатическими клапанами, расходомерами, воздухоотводчиками и дренажными кранами.

Коллекторно лучевая, периметральная схема систем отопления

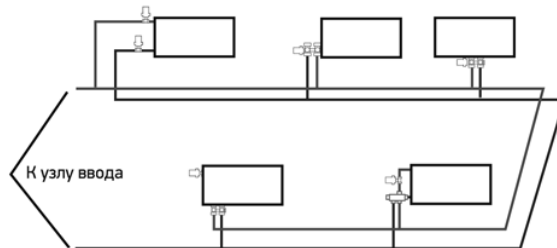
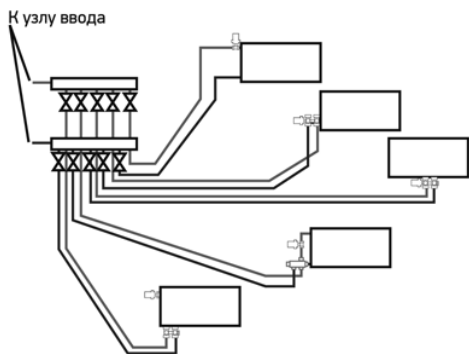

Смешанные системы

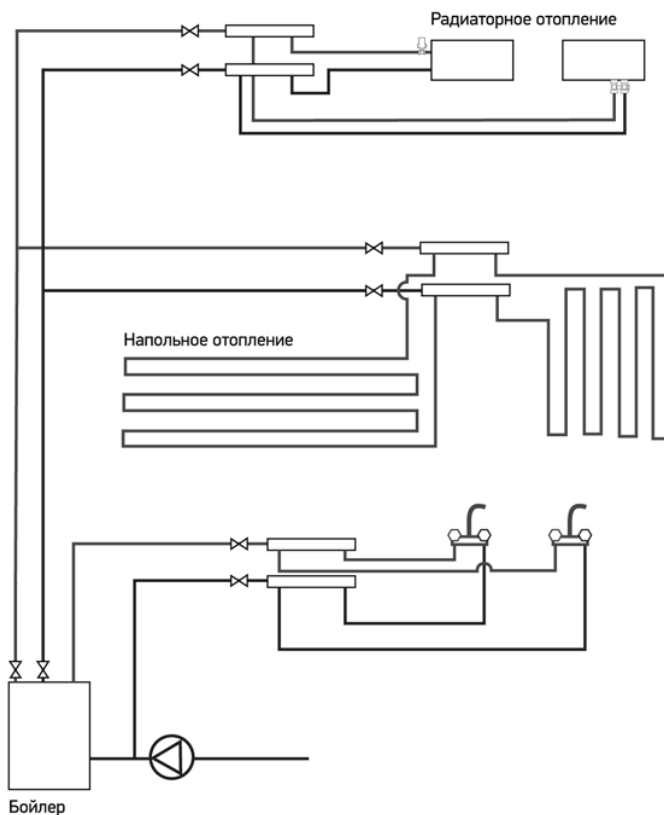

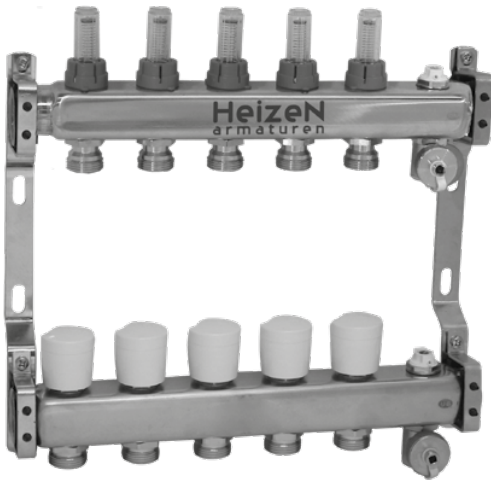

Коллекторная группа из нержавеющей стали AISI 304 Heizen 800. Состоит из подающего коллектора с расходомерами и обратного коллектора с ручными вентилями с регулируемыми рукоятками. Поставляется в комплекте с монтажными антивибрационными кронштейнами. Применяется в системах напольного отопления, холодного и горячего водоснабжения.

- Обратный коллектор с ручными вентилями с регулируемыми рукоятками
- Подводящий коллектор с расходомерами
- Выходы под Евроконус 3/4"
- Диаметр присоединительной резьбы - 1" ВР, и 1 1/4" ВР
- Монтажные антивибрационные кронштейны
- Межосевое расстояние 50 мм
- Воздухоотводчик
- Дренажный кран
- Наклейки и инструкции

НОМЕНКЛАТУРА

| Артикул | Размер | | Количество выходов | Межосевое расстояние, мм |
|--------------|--------|----|--------------------|--------------------------|
| 800-22-05-02 | ДУ 32 | 1" | 2 | 50 |
| 800-22-05-03 | | | 3 | |
| 800-22-05-04 | | | 4 | |
| 800-22-05-05 | | | 5 | |
| 800-22-05-06 | | | 6 | |
| 800-22-05-07 | | | 7 | |
| 800-22-05-08 | | | 8 | |
| 800-22-05-09 | | | 9 | |
| 800-22-05-10 | | | 10 | |
| 800-22-05-11 | | | 11 | |
| 800-22-05-12 | | | 12 | |
| 800-32-05-06 | | | ДУ 40 | |
| 800-32-05-07 | 7 | | | |
| 800-32-05-08 | 8 | | | |
| 800-32-05-09 | 9 | | | |
| 800-32-05-10 | 10 | | | |
| 800-32-05-11 | 11 | | | |
| 800-32-05-12 | 12 | | | |

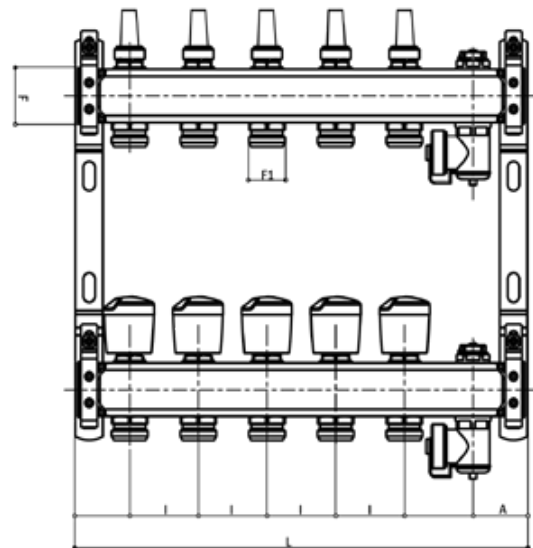

| A | F | F1 | H | I | L 2 | L3 | L4 | L5 | L6 | L7 | L8 | L9 | L10 | L11 | L12 |
|------|----|------|-----|----|-----|-----|-----|-----|-----|-----|-----|-----|-----|-----|-----|
| 39,5 | 1" | 3/4" | 200 | 50 | 179 | 229 | 279 | 329 | 379 | 429 | 479 | 529 | 579 | 629 | 679 |

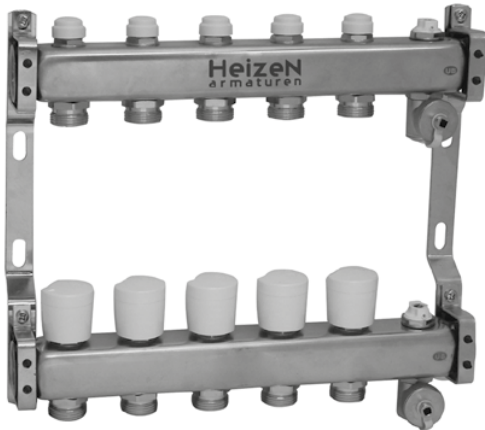

Коллекторная группа из нержавеющей стали AISI 304 Heizen 801. Составляет из подающего коллектора со встроенными ручными запорно-балансирующими клапанами и обратного коллектора с ручными вентилями с регулируемыми рукоятками. Применяется для высокотемпературного радиаторного отопления, холодного и горячего водоснабжения.

- Обратный коллектор с ручными вентилями с регулируемыми рукоятками
- Подающий коллектор с запорно-балансирующими клапанами
- Выходы под Евроконус 3/4"
- Диаметр присоединительной резьбы - 1" ВР, и 1 1/4" ВР
- Монтажные антивибрационные кронштейны
- Межосевое расстояние 50 мм
- Воздухоотводчик
- Наклейки и инструкции
- Дренажный кран

НОМЕНКЛАТУРА

| Артикул | Размер | | Количество выходов | Межосевое расстояние, мм |
|--------------|--------|----|--------------------|--------------------------|
| 801-22-05-02 | ДУ 32 | 1" | 2 | 50мм |
| 801-22-05-03 | | | 3 | |
| 801-22-05-04 | | | 4 | |
| 801-22-05-05 | | | 5 | |
| 801-22-05-06 | | | 6 | |
| 801-22-05-07 | | | 7 | |
| 801-22-05-08 | | | 8 | |
| 801-22-05-09 | | | 9 | |
| 801-22-05-10 | | | 10 | |
| 801-22-05-11 | | | 11 | |
| 801-22-05-12 | | | 12 | |
| 801-32-05-06 | | | ДУ 40 | |
| 801-32-05-07 | 7 | | | |
| 801-32-05-08 | 8 | | | |
| 801-32-05-09 | 9 | | | |
| 801-32-05-10 | 10 | | | |
| 801-32-05-11 | 11 | | | |
| 801-32-05-12 | 12 | | | |

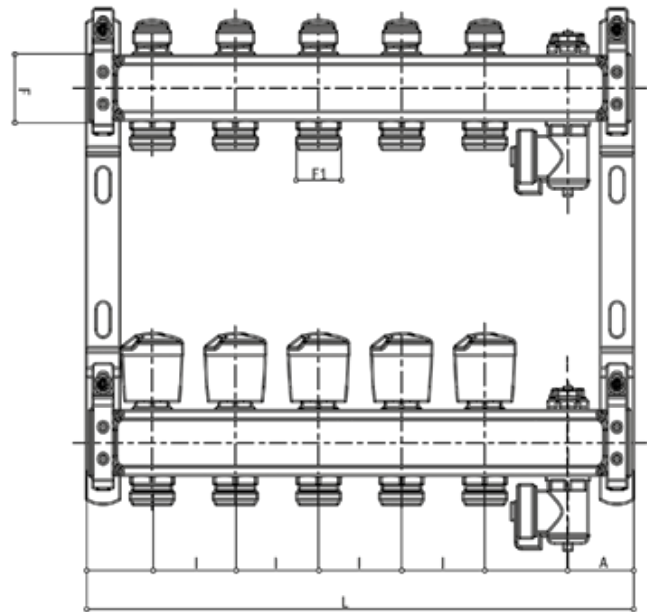

| A | F | F1 | H | I | L 2 | L 3 | L 4 | L 5 | L 6 | L 7 | L 8 | L 9 | L 10 | L 11 | L 12 |
|------|----|------|-----|----|-----|-----|-----|-----|-----|-----|-----|-----|------|------|------|
| 39,5 | 1" | 3/4" | 200 | 50 | 179 | 229 | 279 | 329 | 379 | 429 | 479 | 529 | 579 | 629 | 679 |

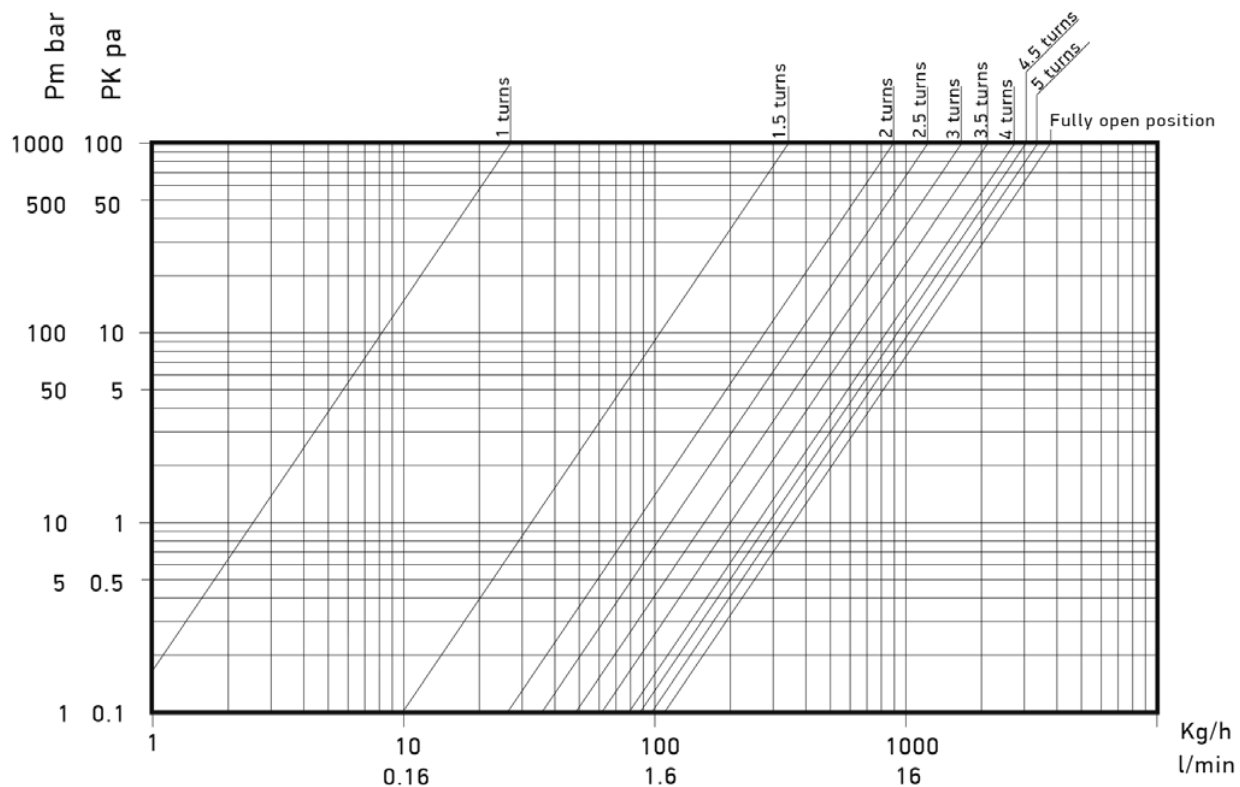

| Настройка клапана | 1 | 1,5 | 2 | 2,5 | 3 | 3,5 | 4 | 4,5 | 5 | Полностью открыт |
|-------------------------------|------|-----|-----|-----|-----|-----|-----|-----|-----|------------------|
| Значение Kv м ³ /ч | 0,03 | 0,3 | 0,8 | 1,1 | 1,5 | 2 | 2,5 | 2,8 | 3,1 | 3,8 |

НАСТРОЙКА КЛАПАНА

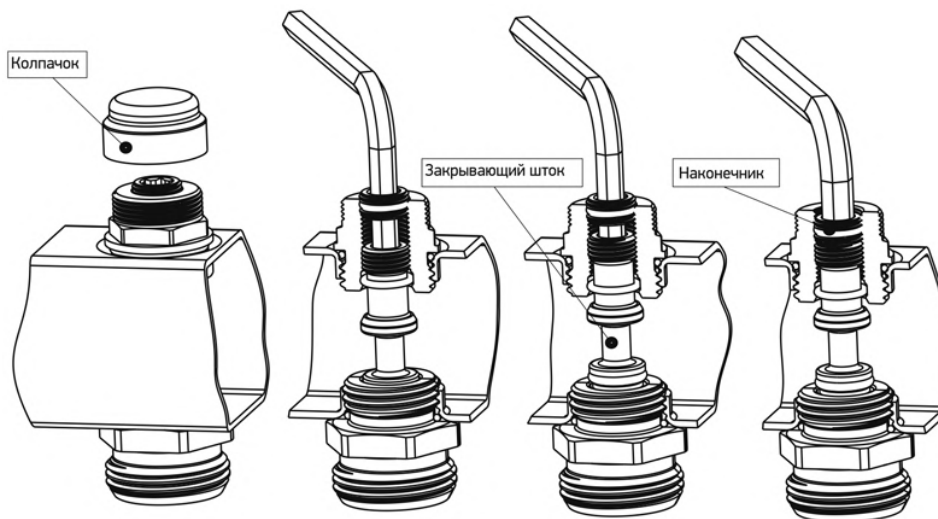

1. Открутите защитный колпачок
2. Используя шестигранный ключ 5 мм, полностью закройте вентиль
3. Настройте клапан на необходимый расход с помощью диаграммы и таблицы
4. Закрутите защитный колпачок

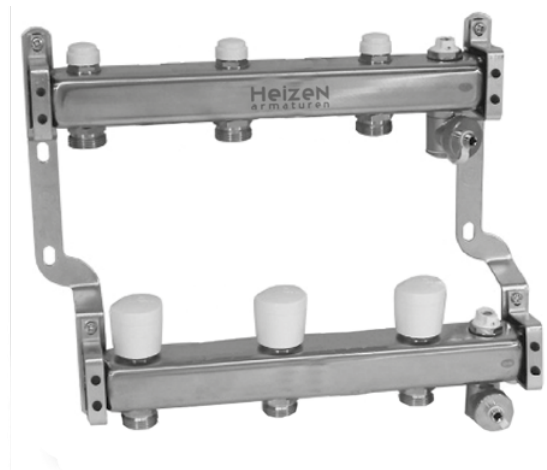

Коллекторная группа из нержавеющей стали AISI 304 Heizen 801-100. Применяется как поэтажный коллектор-распределитель для разводки по квартирам. Состоит из подающего коллектора со встроенными ручными запорно-балансировочными клапанами и обратного коллектора с ручными вентилями с регулируемыми рукоятками. Применяется для высокотемпературного радиаторного отопления, холодного и горячего водоснабжения. Удобен для подключения приборов учета.

- Обратный коллектор с с ручными вентилями с регулируемыми рукоятками
- Подающий коллектор с запорно-балансировочными клапанами
- Выходы под Евроконус 3/4 "
- Диаметр присоединительной резьбы - 1 " ВР, и 1 1/4 " ВР
- Монтажные антивибрационные кронштейны
- Межосевое расстояние 100 мм
- Воздухоотводчик
- Наклейки и инструкции
- Дренажный кран

НОМЕНКЛАТУРА

| Артикул | Размер | | Кол-во выходов | Межосевое расстояние, мм |
|--------------|--------|-----|----------------|--------------------------|
| 801-22-10-02 | ДУ 32 | 1 " | 2 | 100мм |
| 801-22-10-03 | | | 3 | |
| 801-22-10-04 | | | 4 | |
| 801-22-10-05 | | | 5 | |
| 801-22-10-06 | | | 6 | |
| 801-32-10-03 | | | ДУ 40 | |
| 801-32-10-04 | 4 | | | |
| 801-32-10-05 | 5 | | | |
| 801-32-10-06 | 6 | | | |
| 801-32-10-07 | 7* | | | |

* Без воздухоотводчика и сливного крана

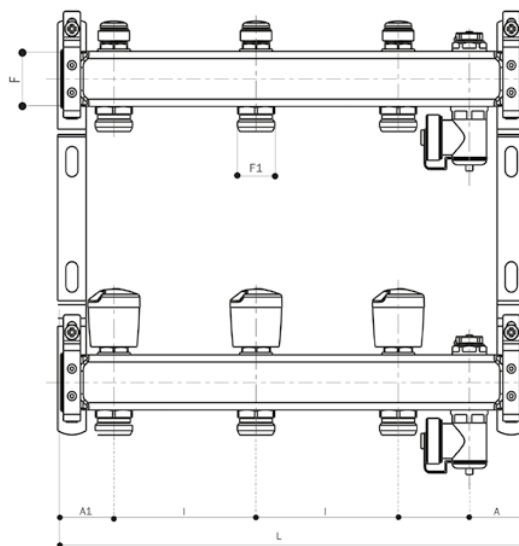

| A | A1 | F | F1 | L2 | L3 | L4 | L5 | L6 | L7 | I |
|----|----|----|------|-----|-----|-----|-----|-----|-----|-----|
| 64 | 39 | 1" | 3/4" | 267 | 367 | 467 | 567 | 667 | 767 | 100 |

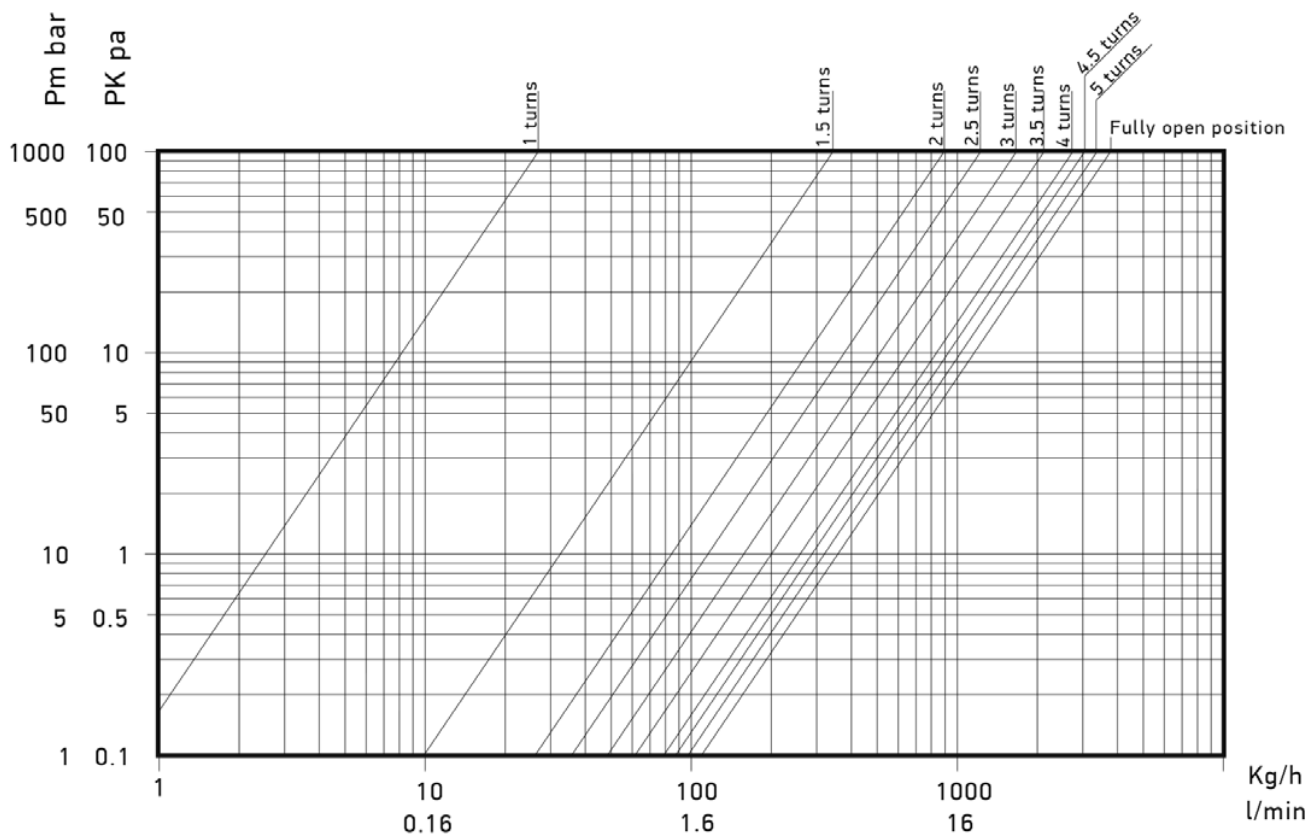

| Настройка клапана | 1 | 1,5 | 2 | 2,5 | 3 | 3,5 | 4 | 4,5 | 5 | Полностью открыт |
|-------------------------------|------|-----|-----|-----|-----|-----|-----|-----|-----|------------------|
| Значение Kv м ³ /ч | 0,03 | 0,3 | 0,8 | 1,1 | 1,5 | 2 | 2,5 | 2,8 | 3,1 | 3,8 |

НАСТРОЙКА КЛАПАНА

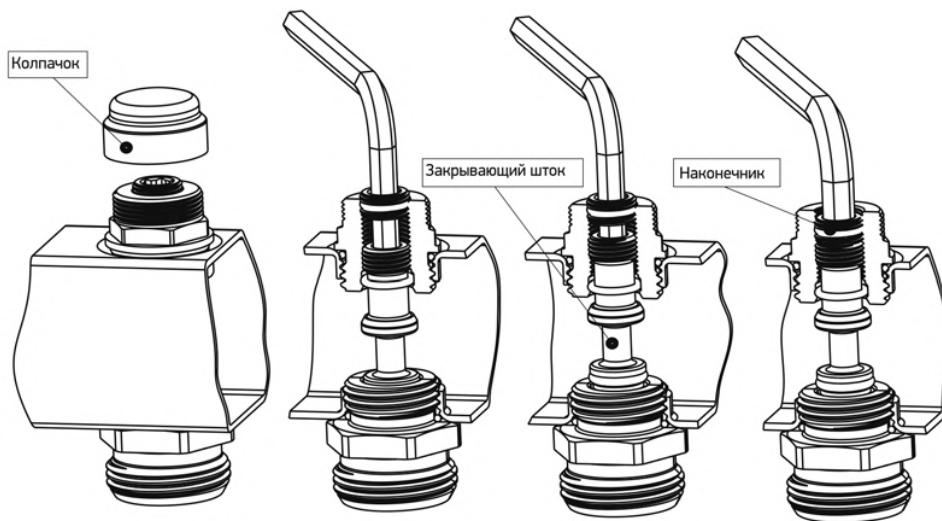

1. Открутите защитный колпачок
2. Используя шестигранный ключ 5 мм, полностью закройте вентиль
3. Настройте клапан на необходимый расход с помощью диаграммы и таблицы
4. Закрутите защитный колпачок



Коллекторная группа из нержавеющей стали AISI 304 Heizen 802. Составляет из подающего коллектора с расходомерами и обратного коллектора с термостатическими клапанами. Поставляется в комплекте с монтажными антивибрационными кронштейнами. Применяется для систем напольного отопления, холодного и горячего водоснабжения.

- Обратный коллектор с термостатическими клапанами
- Подводящий коллектор с расходомерами
- Выходы под Евроконус 3/4"
- Диаметр присоединительной резьбы - 1" ВР, и 1 1/4" ВР
- Монтажные антивибрационные кронштейны
- Межосевое расстояние 50 мм
- Воздухоотводчик
- Дренажный кран
- Наклейки и инструкции

НОМЕНКЛАТУРА

| Артикул | Размер | | Кол-во выходов | Межосевое расстояние, мм |
|--------------|--------|----|----------------|--------------------------|
| 802-22-05-02 | ДУ 32 | 1" | 2 | 50мм |
| 802-22-05-03 | | | 3 | |
| 802-22-05-04 | | | 4 | |
| 802-22-05-05 | | | 5 | |
| 802-22-05-06 | | | 6 | |
| 802-22-05-07 | | | 7 | |
| 802-22-05-08 | | | 8 | |
| 802-22-05-09 | | | 9 | |
| 802-22-05-10 | | | 10 | |
| 802-22-05-11 | | | 11 | |
| 802-22-05-12 | | | 12 | |
| 802-32-05-06 | | | ДУ 40 | |
| 802-32-05-07 | 7 | | | |
| 802-32-05-08 | 8 | | | |
| 802-32-05-09 | 9 | | | |
| 802-32-05-10 | 10 | | | |
| 802-32-05-11 | 11 | | | |
| 802-32-05-12 | 12 | | | |

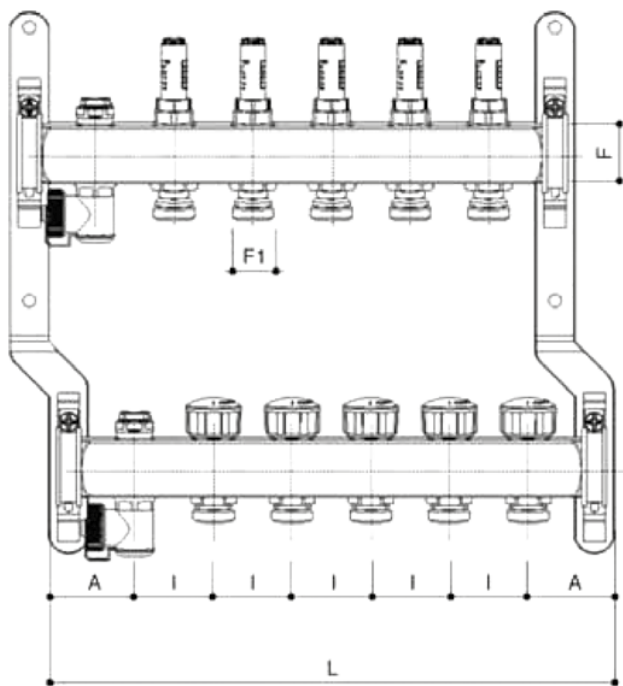

| A | F | F1 | H | I | L2 | L3 | L4 | L5 | L6 | L7 | L8 | L9 | L10 | L11 | L12 |
|------|----|------|-----|----|-----|-----|-----|-----|-----|-----|-----|-----|-----|-----|-----|
| 39,5 | 1" | 3/4" | 200 | 50 | 179 | 229 | 279 | 329 | 379 | 429 | 479 | 529 | 579 | 629 | 679 |

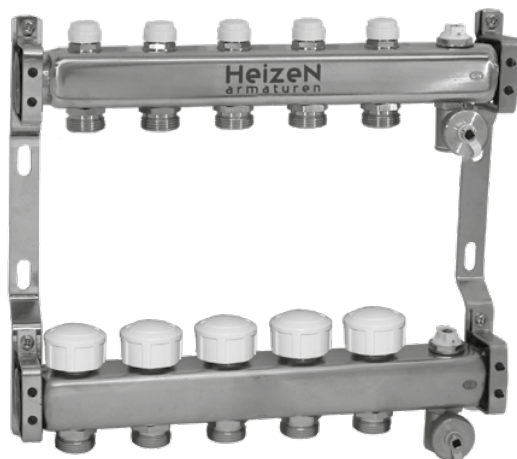

Коллекторная группа из нержавеющей стали AISI 304 Heizen 803. Подающий коллектор с запорно-балансировочными клапанами, обратный коллектор с термостатическими клапанами. Применяется для систем напольного отопления, холодного и горячего водоснабжения..

- Подводящий коллектор с встроенными ручными запорно-балансировочными клапанами
- Обратный коллектор с встроенными термостатическими клапанами с регулируемыми колпачками - max 3000 kg/h
- Диаметр присоединительной резьбы - 1 " ВР, и 1 1/4 " ВР
- Выходы 3/4 " НР
- Монтажные антивибрационные кронштейны
- Межосевое расстояние 50 мм
- Дренажный кран
- Воздухоотводчик

НОМЕНКЛАТУРА

| Артикул | Размер | | Кол-во выходов | Межосевое расстояние, мм |
|--------------|--------|----|----------------|--------------------------|
| 803-22-05-02 | ДУ 32 | 1" | 2 | 50мм |
| 803-22-05-03 | | | 3 | |
| 803-22-05-04 | | | 4 | |
| 803-22-05-05 | | | 5 | |
| 803-22-05-06 | | | 6 | |
| 803-22-05-07 | | | 7 | |
| 803-22-05-08 | | | 8 | |
| 803-22-05-09 | | | 9 | |
| 803-22-05-10 | | | 10 | |
| 803-22-05-11 | | | 11 | |
| 803-22-05-12 | | | 12 | |
| 803-32-05-06 | | | ДУ 40 | |
| 803-32-05-07 | 7 | | | |
| 803-32-05-08 | 8 | | | |
| 803-32-05-09 | 9 | | | |
| 803-32-05-10 | 10 | | | |
| 803-32-05-11 | 11 | | | |
| 803-32-05-12 | 12 | | | |

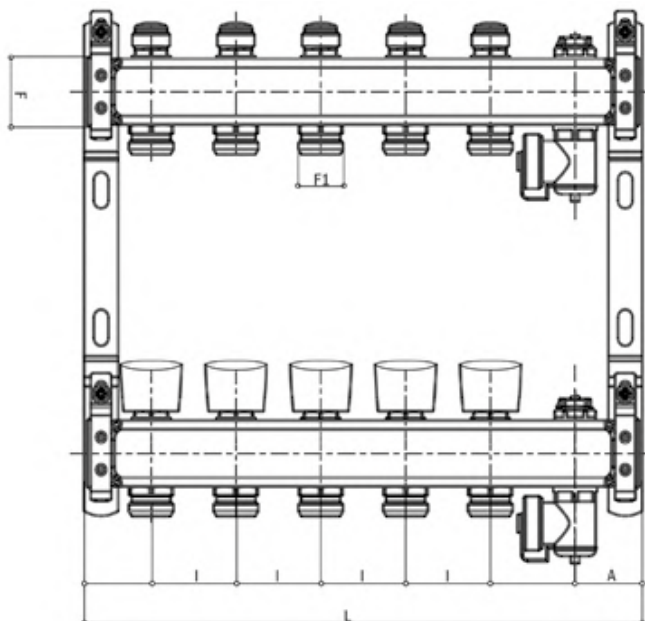

| A | F | F1 | H | I | L 2 | L3 | L4 | L5 | L6 | L7 | L8 | L9 | L10 | L11 | L12 |
|------|----|------|-----|----|-----|-----|-----|-----|-----|-----|-----|-----|-----|-----|-----|
| 39,5 | 1" | 3/4" | 200 | 50 | 179 | 229 | 279 | 329 | 379 | 429 | 479 | 529 | 579 | 629 | 679 |



Коллекторная группа из нержавеющей стали AISI 304 Heizen 804. Состоит из подводящего коллектора с расходомерами, обратного коллектора с термостатическими клапанами и регулирующими колпачками. Применяется для систем напольного отопления, холодного и горячего водоснабжения.

- Подводящий коллектор со встроенными расходомерами - max 5 l/min
- Обратный коллектор со встроенными термостатическими клапанами с регулирующими колпачками - max 3000 kg/h
- Диаметр присоединительной резьбы - 1 " ВР, и 1 1/4 " ВР
- Выходы 3/4 " НР
- Монтажные антивибрационные кронштейны
- Межосевое расстояние 50 мм

НОМЕНКЛАТУРА

| Артикул | Размер | | Кол-во выходов | Межосевое расстояние, мм |
|--------------|--------|-----|----------------|--------------------------|
| 804-22-05-02 | ДУ 32 | 1 " | 2 | 50мм |
| 804-22-05-03 | | | 3 | |
| 804-22-05-04 | | | 4 | |
| 804-22-05-05 | | | 5 | |
| 804-22-05-06 | | | 6 | |
| 804-22-05-07 | | | 7 | |
| 804-22-05-08 | | | 8 | |
| 804-22-05-09 | | | 9 | |
| 804-22-05-10 | | | 10 | |
| 804-22-05-11 | | | 11 | |
| 804-22-05-12 | | | 12 | |
| 804-32-05-06 | | | ДУ 40 | |
| 804-32-05-07 | 7 | | | |
| 804-32-05-08 | 8 | | | |
| 804-32-05-09 | 9 | | | |
| 804-32-05-10 | 10 | | | |
| 804-32-05-11 | 11 | | | |
| 804-32-05-12 | 12 | | | |

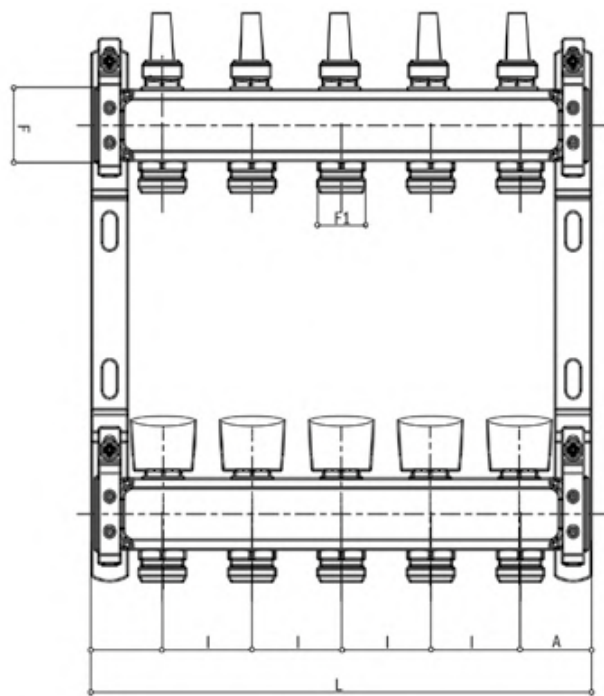

| A | F | F1 | H | I | L 2 | L3 | L4 | L5 | L6 | L7 | L8 | L9 | L10 | L11 | L12 |
|------|----|------|-----|----|-----|-----|-----|-----|-----|-----|-----|-----|-----|-----|-----|
| 39,5 | 1" | 3/4" | 200 | 50 | 129 | 179 | 229 | 279 | 329 | 379 | 429 | 479 | 529 | 579 | 629 |

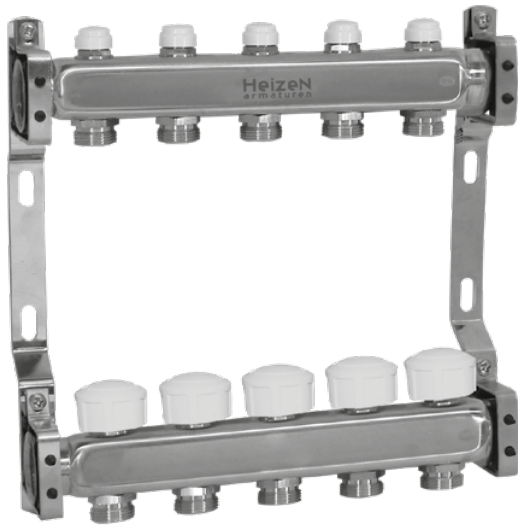

Коллекторная группа из нержавеющей стали AISI 304 Heizen 805. Состоит из подводящего коллектора с запорными вентилями и обратного коллектора с термостатическими клапанами. Поставляется в комплекте с монтажными антивибрационными кронштейнами. Межосевое расстояние 50мм. Применяется для систем высокотемпературного радиаторного отопления, холодного и горячего водоснабжения.

- Подводящий коллектор с встроенными ручными запорно-балансировочными клапанами
- Обратный коллектор со встроенными термостатическими клапанами с регулируемыми колпачками - max 3000 kg/h
- Диаметр присоединительной резьбы - 1 " ВР, и 1 1/4 " ВР
- Выходы 3/4 " НР
- Монтажные антивибрационные кронштейны
- Межосевое расстояние 50 мм

НОМЕНКЛАТУРА

| Артикул | Размер | | Кол-во выходов | Межосевое расстояние, мм |
|--------------|--------|-----|----------------|--------------------------|
| 805-22-05-02 | ДУ 32 | 1 " | 2 | 50мм |
| 805-22-05-03 | | | 3 | |
| 805-22-05-04 | | | 4 | |
| 805-22-05-05 | | | 5 | |
| 805-22-05-06 | | | 6 | |
| 805-22-05-07 | | | 7 | |
| 805-22-05-08 | | | 8 | |
| 805-22-05-09 | | | 9 | |
| 805-22-05-10 | | | 10 | |
| 805-22-05-11 | | | 11 | |
| 805-22-05-12 | | | 12 | |
| 805-32-05-06 | | | ДУ 40 | |
| 805-32-05-07 | 7 | | | |
| 805-32-05-08 | 8 | | | |
| 805-32-05-09 | 9 | | | |
| 805-32-05-10 | 10 | | | |
| 805-32-05-11 | 11 | | | |
| 805-32-05-12 | 12 | | | |

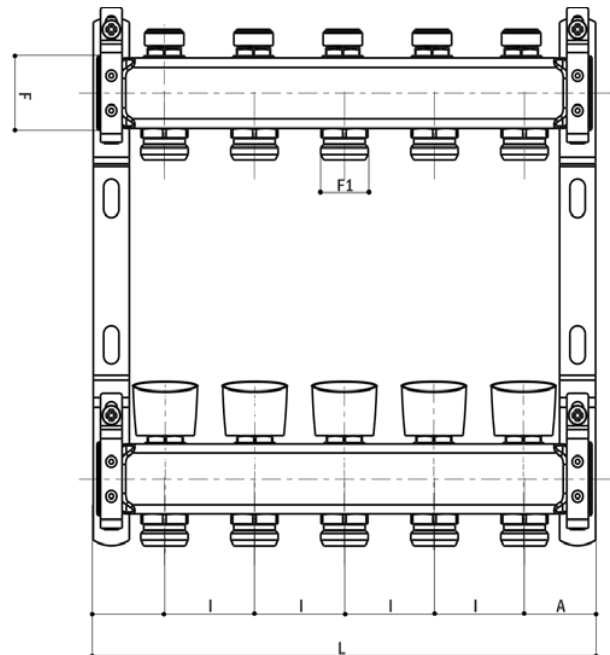

| A | F | F1 | H | I | L 2 | L 3 | L 4 | L 5 | L 6 | L 7 | L 8 | L 9 | L 10 | L 11 | L 12 |
|------|----|------|-----|----|-----|-----|-----|-----|-----|-----|-----|-----|------|------|------|
| 39,5 | 1" | 3/4" | 200 | 50 | 129 | 179 | 229 | 279 | 329 | 379 | 429 | 479 | 529 | 579 | 629 |

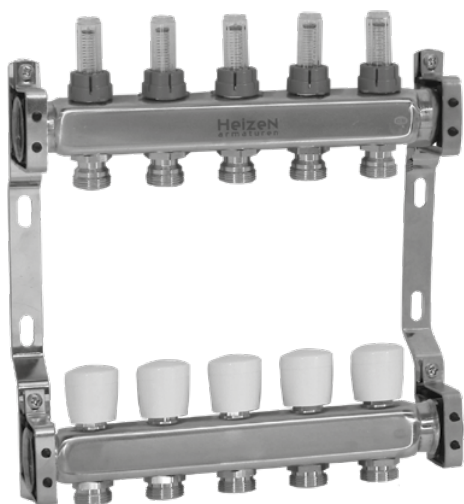

Коллекторная группа из нержавеющей стали AISI 304 Heizen 806. Состоит из подающего коллектора с расходомерами и обратным коллектором с ручными вентилями с регулируемыми ручьятками. Применяется для систем напольного отопления, холодного и горячего водоснабжения.

- Обратный коллектор с ручными вентилями с регулируемыми ручьятками
- Подводящий коллектор с расходомерами
- Выходы под Евроконус 3/4"
- Диаметр присоединительной резьбы - 1" ВР, и 1 1/4" ВР
- Монтажные антивибрационные кронштейны
- Межосевое расстояние 50 мм
- Воздухоотводчик
- Наклейки и инструкции

НОМЕНКЛАТУРА

| Артикул | Размер | | Кол-во выходов | Межосевое расстояние, мм |
|--------------|--------|----|----------------|--------------------------|
| 806-22-05-02 | ДУ 32 | 1" | 2 | 50 мм |
| 806-22-05-03 | | | 3 | |
| 806-22-05-04 | | | 4 | |
| 806-22-05-05 | | | 5 | |
| 806-22-05-06 | | | 6 | |
| 806-22-05-07 | | | 7 | |
| 806-22-05-08 | | | 8 | |
| 806-22-05-09 | | | 9 | |
| 806-22-05-10 | | | 10 | |
| 806-22-05-11 | | | 11 | |
| 806-22-05-12 | | | 12 | |
| 806-32-05-06 | | | ДУ 40 | |
| 806-32-05-07 | 7 | | | |
| 806-32-05-08 | 8 | | | |
| 806-32-05-09 | 9 | | | |
| 806-32-05-10 | 10 | | | |
| 806-32-05-11 | 11 | | | |
| 806-32-05-12 | 12 | | | |

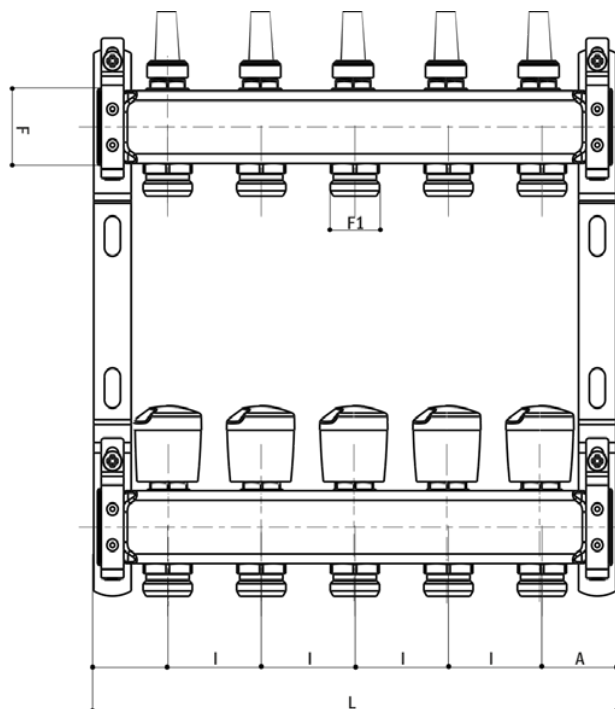

| A | F | F1 | H | I | L 2 | L3 | L4 | L5 | L6 | L7 | L8 | L9 | L10 | L11 | L12 |
|------|----|------|-----|----|-----|-----|-----|-----|-----|-----|-----|-----|-----|-----|-----|
| 39,5 | 1" | 3/4" | 200 | 50 | 129 | 179 | 229 | 279 | 329 | 379 | 429 | 479 | 529 | 579 | 629 |

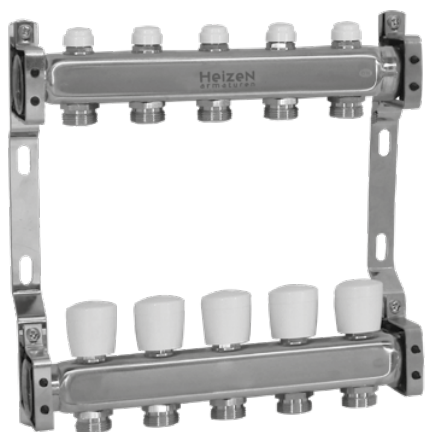

Коллекторная группа из нержавеющей стали AISI 304 Heizen 807. Составляет из подводящего коллектора со встроенными ручными запорно-балансирующими клапанами и обратного коллектора с ручными вентилями с регулирующими рукоятками. Применяется для систем высокотемпературного радиаторного отопления, холодного и горячего водоснабжения.

- Обратный коллектор с ручными вентилями с регулирующими рукоятками
- Подводящий коллектор с запорно-балансирующими клапанами
- Выходы под Евроконус 3/4 "
- Диаметр присоединительной резьбы - 1 " ВР, и 1 1/4 " ВР
- Монтажные антивибрационные кронштейны
- Межосевое расстояние 50 мм
- Воздухоотводчик
- Наклейки и инструкции

НОМЕНКЛАТУРА

| Артикул | Размер | | Кол-во выходов | Межосевое расстояние, мм |
|--------------|--------|-----|----------------|--------------------------|
| 807-22-05-02 | ДУ 32 | 1 " | 2 | 50мм |
| 807-22-05-03 | | | 3 | |
| 807-22-05-04 | | | 4 | |
| 807-22-05-05 | | | 5 | |
| 807-22-05-06 | | | 6 | |
| 807-22-05-07 | | | 7 | |
| 807-22-05-08 | | | 8 | |
| 807-22-05-09 | | | 9 | |
| 807-22-05-10 | | | 10 | |
| 807-22-05-11 | | | 11 | |
| 807-22-05-12 | | | 12 | |
| 807-32-05-06 | | | ДУ 40 | |
| 807-32-05-07 | 7 | | | |
| 807-32-05-08 | 8 | | | |
| 807-32-05-09 | 9 | | | |
| 807-32-05-10 | 10 | | | |
| 807-32-05-11 | 11 | | | |
| 807-32-05-12 | 12 | | | |

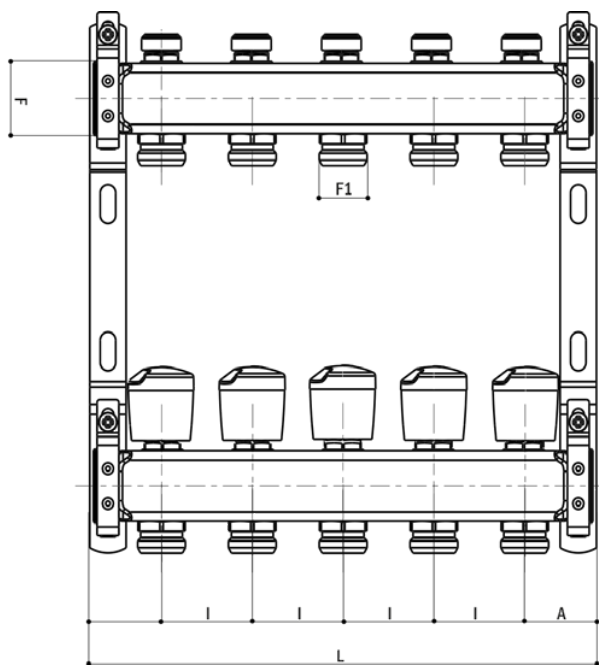

| A | F | F1 | H | I | L2 | L3 | L4 | L5 | L6 | L7 | L8 | L9 | L10 | L11 | L12 |
|------|----|------|-----|----|-----|-----|-----|-----|-----|-----|-----|-----|-----|-----|-----|
| 39,5 | 1" | 3/4" | 200 | 50 | 129 | 179 | 229 | 279 | 329 | 379 | 429 | 479 | 529 | 579 | 629 |



Коллекторная группа из нержавеющей стали AISI 304. Соединительные элементы и микрометрические запорные вентили. Применяется для систем высокотемпературного радиаторного отопления, холодного и горячего водоснабжения.

- Встроенные ручные микрометрические запорно-балансировочные клапаны - max 3700 kg/h
- Диаметр присоединительной резьбы - 1 " ВР, и 1 1/4 " ВР
- Выходы под Евроконус 3/4 "
- Монтажные антивибрационные кронштейны
- Межосевое расстояние 50 мм.

НОМЕНКЛАТУРА

| Артикул | Размер | | Кол-во выходов | Межосевое расстояние, мм |
|--------------|--------|-----|----------------|--------------------------|
| 807-22-05-02 | ДУ 32 | 1 " | 2 | 50мм |
| 807-22-05-03 | | | 3 | |
| 807-22-05-04 | | | 4 | |
| 807-22-05-05 | | | 5 | |
| 807-22-05-06 | | | 6 | |
| 807-22-05-07 | | | 7 | |
| 807-22-05-08 | | | 8 | |
| 807-22-05-09 | | | 9 | |
| 807-22-05-10 | | | 10 | |
| 807-22-05-11 | | | 11 | |
| 807-22-05-12 | | | 12 | |
| 807-32-05-06 | | | ДУ 40 | |
| 807-32-05-07 | 7 | | | |
| 807-32-05-08 | 8 | | | |
| 807-32-05-09 | 9 | | | |
| 807-32-05-10 | 10 | | | |
| 807-32-05-11 | 11 | | | |
| 807-32-05-12 | 12 | | | |

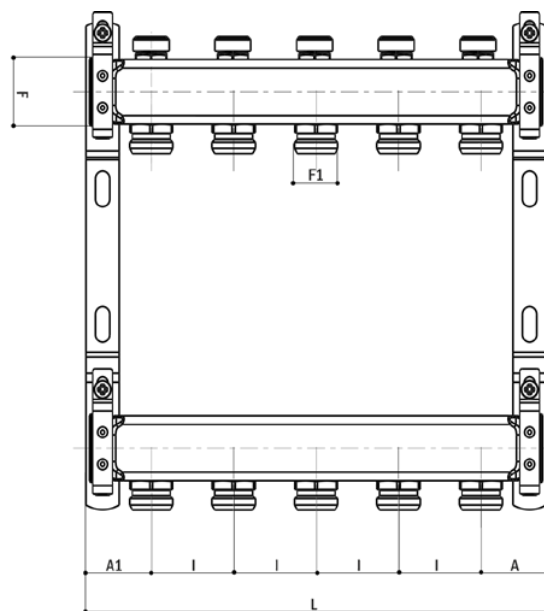

| A | F | F1 | H | I | L 2 | L3 | L4 | L5 | L6 | L7 | L8 | L9 | L10 | L11 | L12 |
|------|----|------|-----|----|-----|-----|-----|-----|-----|-----|-----|-----|-----|-----|-----|
| 39,5 | 1" | 3/4" | 200 | 50 | 129 | 179 | 229 | 279 | 329 | 379 | 429 | 479 | 529 | 579 | 629 |



Коллекторная группа из нержавеющей стали AISI 304 Heizen 814. Применяется как поэтажный коллектор-распределитель для разводки по квартирам, так и для внутриквартирной разводки, для систем высокотемпературного радиаторного отопления и напольного отопления, холодного и горячего водоснабжения.

- Коллектор с выходами под Евроконус 3/4 "
- Диаметр присоединительной резьбы - 1 " ВР, и 1 1/4 " ВР
- Монтажные антивибрационные кронштейны
- Межосевое расстояние 50 мм
- Наклейки и инструкции

НОМЕНКЛАТУРА

| Артикул | Размер | | Кол-во выходов | Межосевое расстояние, мм |
|--------------|--------|-----|----------------|--------------------------|
| 814-22-05-02 | ДУ 32 | 1 " | 2 | 50мм |
| 814-22-05-03 | | | 3 | |
| 814-22-05-04 | | | 4 | |
| 814-22-05-05 | | | 5 | |
| 814-22-05-06 | | | 6 | |
| 814-22-05-07 | | | 7 | |
| 814-22-05-08 | | | 8 | |
| 814-22-05-09 | | | 9 | |
| 814-22-05-10 | | | 10 | |
| 814-22-05-11 | | | 11 | |
| 814-22-05-12 | | | 12 | |
| 814-32-05-06 | | | ДУ 40 | |
| 814-32-05-07 | 7 | | | |
| 814-32-05-08 | 8 | | | |
| 814-32-05-09 | 9 | | | |
| 814-32-05-10 | 10 | | | |
| 814-32-05-11 | 11 | | | |
| 814-32-05-12 | 12 | | | |

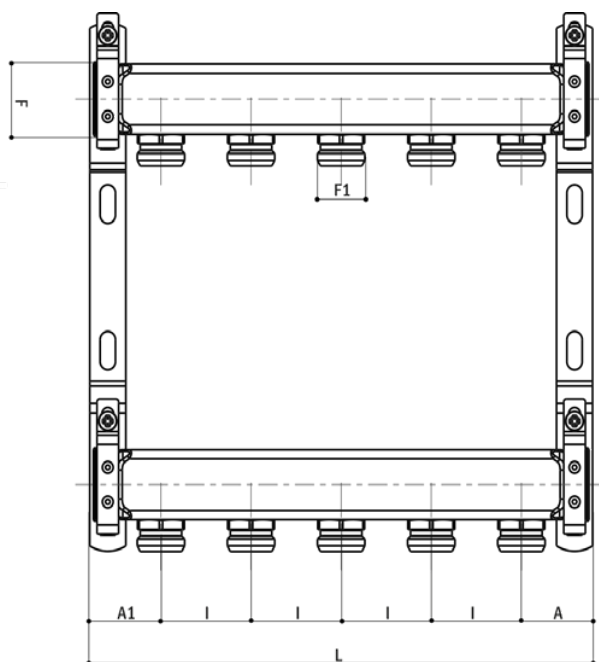

| A | F | F1 | H | I | L 2 | L3 | L4 | L5 | L6 | L7 | L8 | L9 | L10 | L11 | L12 |
|------|----|------|-----|----|-----|-----|-----|-----|-----|-----|-----|-----|-----|-----|-----|
| 39,5 | 1" | 3/4" | 200 | 50 | 129 | 179 | 229 | 279 | 329 | 379 | 429 | 479 | 529 | 579 | 629 |

Коллектор-распределитель из нержавеющей стали AISI 304 Heizen 871. Применяется как поэтажный коллектор-распределитель для разводки по квартирам, так и для внутриквартирной разводки. Также подходит для систем ХВС и ГВС.



- Коллектор с выходами под Евроконус 3/4 "
- Диаметр присоединительной резьбы - 1 " ВР, и 1 1/4 " ВР
- Выходы под Евроконус 3/4"
- Межосевое расстояние 50 мм
- Наклейки и инструкции

НОМЕНКЛАТУРА

| Артикул | Размер | | Кол-во выходов | Межосевое расстояние, мм |
|--------------|--------|-----|----------------|--------------------------|
| 871-11-05-02 | ДУ 32 | 1 " | 2 | 50мм |
| 871-11-05-03 | | | 3 | |
| 871-11-05-04 | | | 4 | |
| 871-11-05-05 | | | 5 | |
| 871-11-05-06 | | | 6 | |
| 871-11-05-07 | | | 7 | |
| 871-11-05-08 | | | 8 | |
| 871-11-05-09 | | | 9 | |
| 871-11-05-10 | | | 10 | |
| 871-11-05-11 | | | 11 | |
| 871-11-05-12 | | | 12 | |
| 871-13-05-06 | | | ДУ 40 | |
| 871-13-05-07 | 7 | | | |
| 871-13-05-08 | 8 | | | |
| 871-13-05-09 | 9 | | | |
| 871-13-05-10 | 10 | | | |
| 871-13-05-11 | 11 | | | |
| 871-13-05-12 | 12 | | | |

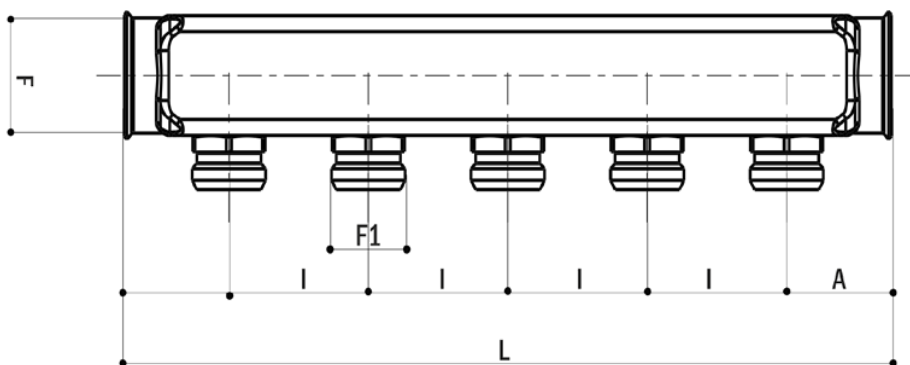

| A | F | F1 | I | L 2 | L3 | L4 | L5 | L6 | L7 | L8 | L9 | L10 | L11 | L12 |
|------|----|------|----|-----|-----|-----|-----|-----|-----|-----|-----|-----|-----|-----|
| 39,5 | 1" | 3/4" | 50 | 125 | 175 | 225 | 255 | 325 | 355 | 425 | 475 | 525 | 575 | 625 |

Коллектор-распределитель из нержавеющей стали AISI 304 Heizen 875 CS. Применяется как поэтажный коллектор-распределитель для разводки по квартирам, так и для внутриквартирной разводки, для систем высокотемпературного радиаторного отопления и систем горячего и холодного водоснабжения.



- Коллектор с ручными вентилями с регулируемыми рукоятками
- Выходы под Евроконус 3/4"
- Диаметр присоединительной резьбы - 1" ВР, и 1 1/4" ВР
- Межосевое расстояние 50 мм
- Воздухоотводчик
- Дренажный кран
- Наклейки и инструкции

НОМЕНКЛАТУРА

| Артикул | Размер | | Кол-во выходов | Межосевое расстояние, мм |
|--------------|--------|----|----------------|--------------------------|
| 875-10-05-02 | ДУ 32 | 1" | 2 | 50мм |
| 875-10-05-03 | | | 3 | |
| 875-10-05-04 | | | 4 | |
| 875-10-05-05 | | | 5 | |
| 875-10-05-06 | | | 6 | |
| 875-10-05-07 | | | 7 | |
| 875-10-05-08 | | | 8 | |
| 875-10-05-09 | | | 9 | |
| 875-10-05-10 | | | 10 | |
| 875-10-05-11 | | | 11 | |
| 875-10-05-12 | | | 12 | |
| 875-12-05-06 | | | ДУ 40 | |
| 875-12-05-07 | 7 | | | |
| 875-12-05-08 | 8 | | | |
| 875-12-05-09 | 9 | | | |
| 875-12-05-10 | 10 | | | |
| 875-12-05-11 | 11 | | | |
| 875-12-05-12 | 12 | | | |

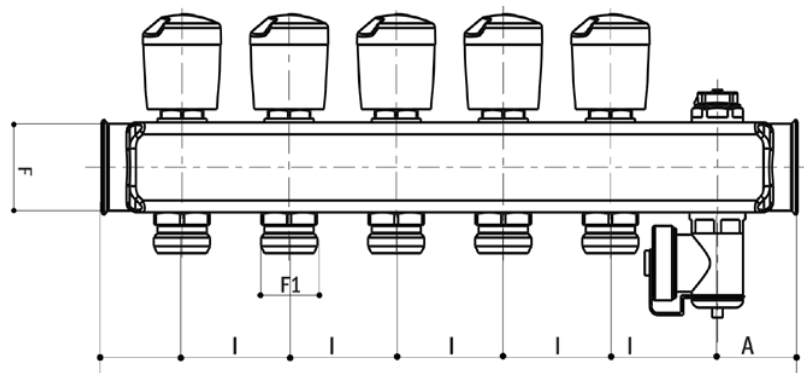

| A | F | F1 | I | L 2 | L3 | L4 | L5 | L6 | L7 | L8 | L9 | L10 | L11 | L12 |
|------|----|------|----|-----|-----|-----|-----|-----|-----|-----|-----|-----|-----|-----|
| 39,5 | 1" | 3/4" | 50 | 175 | 225 | 275 | 325 | 375 | 425 | 475 | 525 | 575 | 625 | 675 |



Коллектор-распределитель из нержавеющей стали AISI 304 Heizen 875. Применяется как поэтажный коллектор-распределитель для разводки по квартирам, так и для внутриквартирной разводки, для систем высокотемпературного радиаторного отопления, систем горячего и холодного водоснабжения.

- Коллектор с ручными вентилями с регулируемыми ручками
- Выходы под Евроконус 3/4 "
- Диаметр присоединительной резьбы - 1 " ВР, и 1 1/4 " ВР
- Межосевое расстояние 50 мм
- Наклейки и инструкции

НОМЕНКЛАТУРА

| Артикул | Размер | | Кол-во выходов | Межосевое расстояние, мм |
|--------------|--------|-----|----------------|--------------------------|
| 875-11-05-02 | ДУ 32 | 1 " | 2 | 50мм |
| 875-11-05-03 | | | 3 | |
| 875-11-05-04 | | | 4 | |
| 875-11-05-05 | | | 5 | |
| 875-11-05-06 | | | 6 | |
| 875-11-05-07 | | | 7 | |
| 875-11-05-08 | | | 8 | |
| 875-11-05-09 | | | 9 | |
| 875-11-05-10 | | | 10 | |
| 875-11-05-11 | | | 11 | |
| 875-11-05-12 | | | 12 | |
| 875-13-05-06 | | | ДУ 40 | |
| 875-13-05-07 | 7 | | | |
| 875-13-05-08 | 8 | | | |
| 875-13-05-09 | 9 | | | |
| 875-13-05-10 | 10 | | | |
| 875-13-05-11 | 11 | | | |
| 875-13-05-12 | 12 | | | |

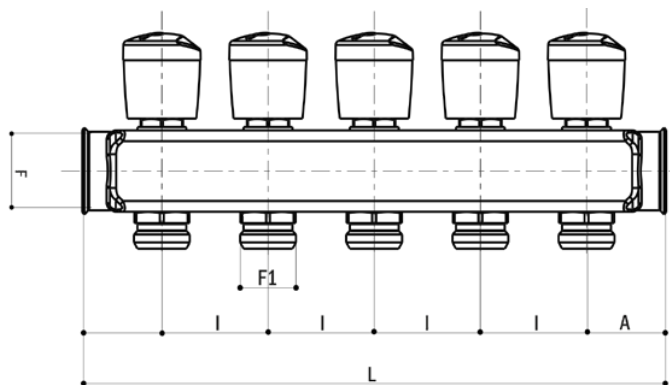

| A | F | F1 | I | L 2 | L3 | L4 | L5 | L6 | L7 | L8 | L9 | L10 | L11 | L12 |
|------|----|------|----|-----|-----|-----|-----|-----|-----|-----|-----|-----|-----|-----|
| 39,5 | 1" | 3/4" | 50 | 125 | 175 | 225 | 255 | 325 | 355 | 425 | 475 | 525 | 575 | 625 |



Коллектор-распределитель из нержавеющей стали AISI 304 Heizen 879 CS. Применяется как поэтажный коллектор распределитель для разводки по квартирам, так и для внутриквартирной разводки, для систем высокотемпературного радиаторного отопления, холодного и горячего водоснабжения.

- Коллектор с запорно-балансировочными клапанами
- Выходы под Евроконус 3/4 "
- Диаметр присоединительной резьбы - 1 " ВР, и 1 1/4 " ВР
- Межосевое расстояние 50 мм
- Воздухоотводчик
- Дренажный кран
- Наклейки и инструкции

НОМЕНКЛАТУРА

| Артикул | Размер | | Кол-во выходов | Межосевое расстояние, мм |
|--------------|--------|-----|----------------|--------------------------|
| 879-10-05-02 | ДУ 32 | 1 " | 2 | 50мм |
| 879-10-05-03 | | | 3 | |
| 879-10-05-04 | | | 4 | |
| 879-10-05-05 | | | 5 | |
| 879-10-05-06 | | | 6 | |
| 879-10-05-07 | | | 7 | |
| 879-10-05-08 | | | 8 | |
| 879-10-05-09 | | | 9 | |
| 879-10-05-10 | | | 10 | |
| 879-10-05-11 | | | 11 | |
| 879-10-05-12 | | | 12 | |
| 879-12-05-06 | | | ДУ 40 | |
| 879-12-05-07 | 7 | | | |
| 879-12-05-08 | 8 | | | |
| 879-12-05-09 | 9 | | | |
| 879-12-05-10 | 10 | | | |
| 879-12-05-11 | 11 | | | |
| 879-12-05-12 | 12 | | | |

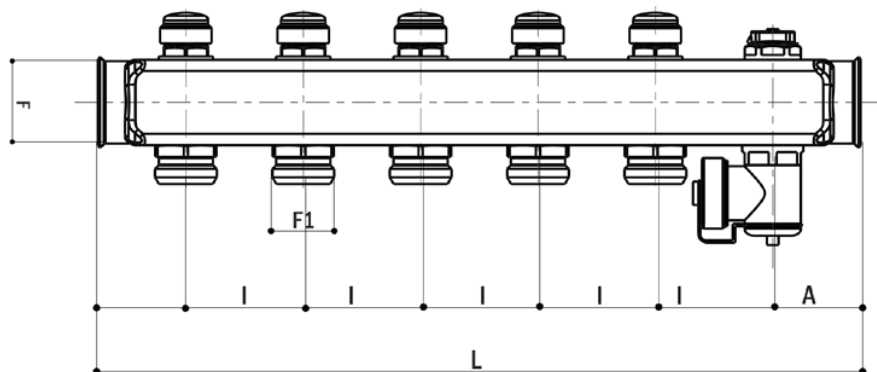

| A | F | F1 | I | L2 | L3 | L4 | L5 | L6 | L7 | L8 | L9 | L10 | L11 | L12 |
|------|----|------|----|-----|-----|-----|-----|-----|-----|-----|-----|-----|-----|-----|
| 39,5 | 1" | 3/4" | 50 | 125 | 175 | 225 | 255 | 325 | 355 | 425 | 475 | 525 | 575 | 625 |

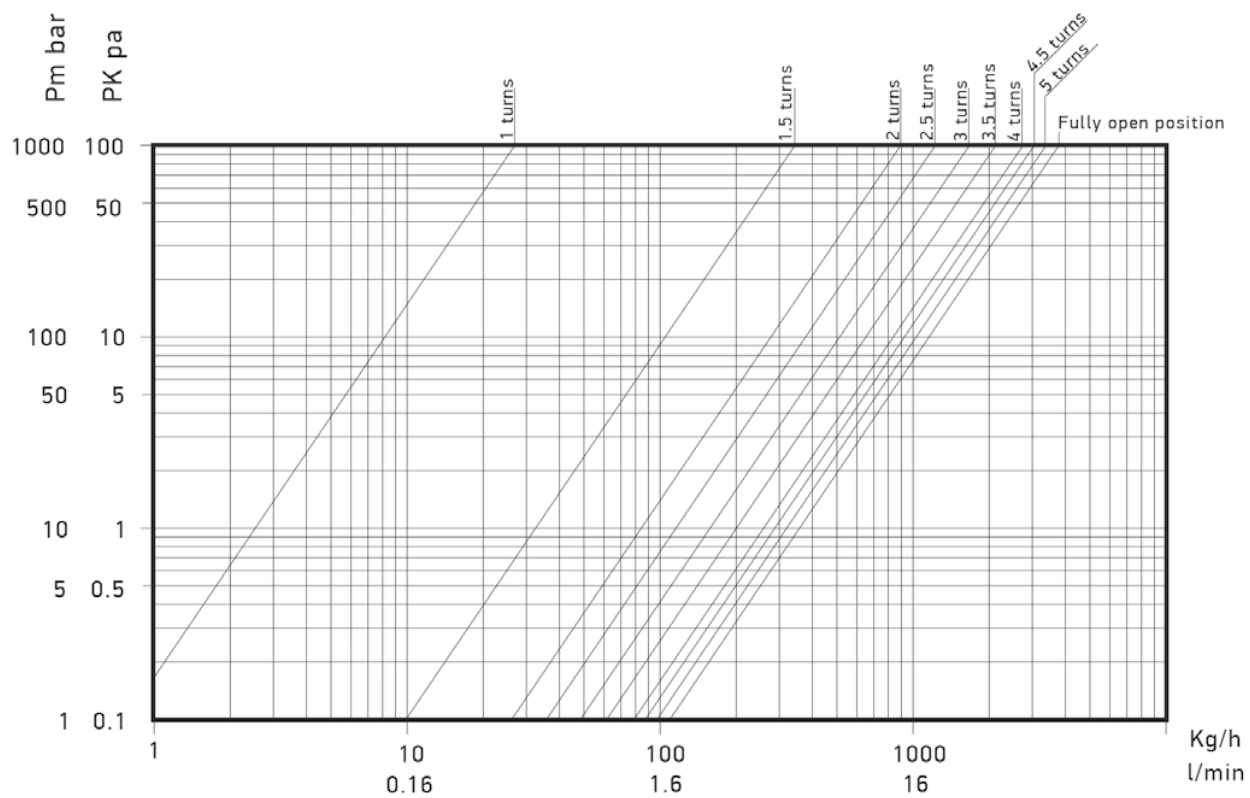

| Настройка клапана | 1 | 1,5 | 2 | 2,5 | 3 | 3,5 | 4 | 4,5 | 5 | Полностью открыт |
|-------------------|------|-----|-----|-----|-----|-----|-----|-----|-----|------------------|
| Значение Kv м³/ч | 0,03 | 0,3 | 0,8 | 1,1 | 1,5 | 2 | 2,5 | 2,8 | 3,1 | 3,8 |



Коллектор-распределитель из нержавеющей стали AISI 304 Heizen 879. Применяется как поэтажный коллектор распределитель для разводки по квартирам, так и для внутриквартирной разводки, для систем высокотемпературного радиаторного отопления, холодного и горячего водоснабжения.

- Коллектор с запорно-балансировочными клапанами
- Выходы под Евроконус 3/4 "
- Диаметр присоединительной резьбы - 1 " ВР, и 1 1/4 " ВР
- Межосевое расстояние 50 мм
- Наклейки и инструкции

НОМЕНКЛАТУРА

| Артикул | Размер | | Кол-во выходов | Межосевое расстояние, мм |
|--------------|---------|--------|----------------|--------------------------|
| | Диаметр | Высота | | |
| 879-11-05-02 | ДУ 32 | 1 " | 2 | 50мм |
| 879-11-05-03 | | | 3 | |
| 879-11-05-04 | | | 4 | |
| 879-11-05-05 | | | 5 | |
| 879-11-05-06 | | | 6 | |
| 879-11-05-07 | | | 7 | |
| 879-11-05-08 | | | 8 | |
| 879-11-05-09 | | | 9 | |
| 879-11-05-10 | | | 10 | |
| 879-11-05-11 | | | 11 | |
| 879-11-05-12 | | | 12 | |
| 879-13-05-06 | | | ДУ 40 | |
| 879-13-05-07 | 7 | | | |
| 879-13-05-08 | 8 | | | |
| 879-13-05-09 | 9 | | | |
| 879-13-05-10 | 10 | | | |
| 879-13-05-11 | 11 | | | |
| 879-13-05-12 | 12 | | | |

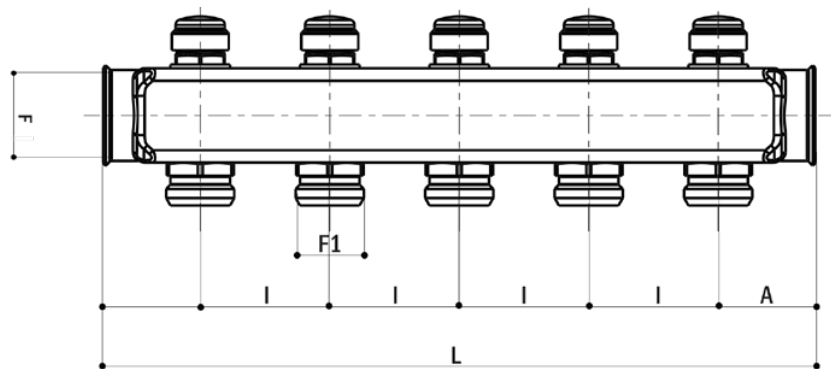

| A | F | F1 | I | L 2 | L 3 | L 4 | L 5 | L 6 | L 7 | L 8 | L 9 | L 10 | L 11 | L 12 |
|------|----|------|----|-----|-----|-----|-----|-----|-----|-----|-----|------|------|------|
| 39,5 | 1" | 3/4" | 50 | 125 | 175 | 225 | 255 | 325 | 355 | 425 | 475 | 525 | 575 | 625 |

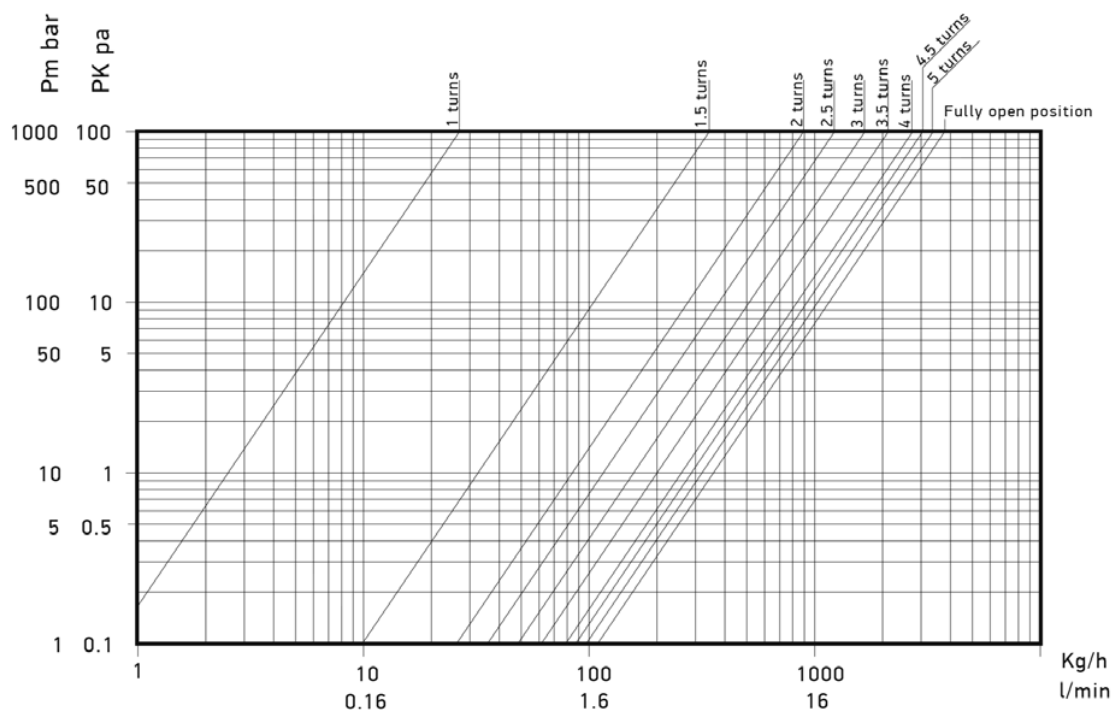

| Настройка клапана | 1 | 1,5 | 2 | 2,5 | 3 | 3,5 | 4 | 4,5 | 5 | Полностью открыт |
|-------------------|------|-----|-----|-----|-----|-----|-----|-----|-----|------------------|
| Значение Kv м3/ч | 0,03 | 0,3 | 0,8 | 1,1 | 1,5 | 2 | 2,5 | 2,8 | 3,1 | 3,8 |

НАСТРОЙКА КЛАПАНА

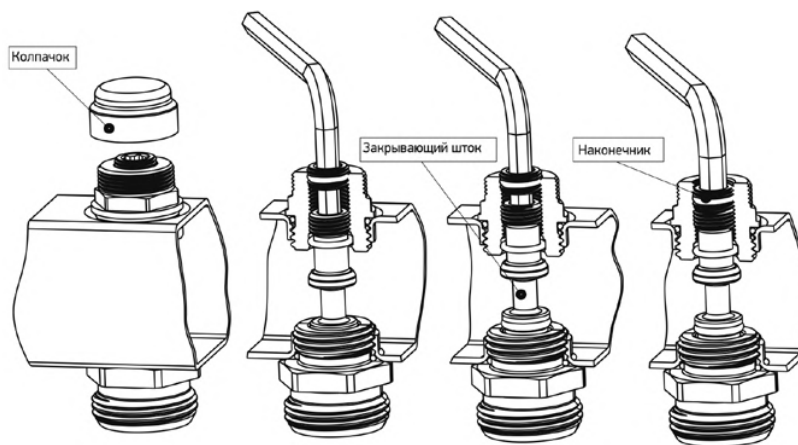

1. Открутите защитный колпачок
2. Используя шестигранный ключ 5 мм, полностью закройте вентиль
3. Настройте клапан на необходимый расход с помощью диаграммы и таблицы
4. Закрутите защитный колпачок



Коллектор-распределитель из нержавеющей стали AISI 304 Heizen 878 CS. Применяется как поэтажный коллектор-распределитель для разводки по квартирам, так и для внутриквартирной разводки, для систем высокотемпературного радиаторного отопления, систем горячего и холодного водоснабжения.

- Коллектор с расходомерами
- Расходомеры 0,5 - 5 л/мин
- Выходы под Евроконус 3/4 "
- Диаметр присоединительной резьбы - 1 " ВР, и 1 1/4 " ВР
- Межосевое расстояние 50 мм
- Воздухоотводчик
- Дренажный кран
- Наклейки и инструкции

НОМЕНКЛАТУРА

| Артикул | Размер | | Кол-во выходов | Межосевое расстояние, мм |
|--------------|--------|-----|----------------|--------------------------|
| 878-10-05-02 | ДУ 32 | 1 " | 2 | 50мм |
| 878-10-05-03 | | | 3 | |
| 878-10-05-04 | | | 4 | |
| 878-10-05-05 | | | 5 | |
| 878-10-05-06 | | | 6 | |
| 878-10-05-07 | | | 7 | |
| 878-10-05-08 | | | 8 | |
| 878-10-05-09 | | | 9 | |
| 878-10-05-10 | | | 10 | |
| 878-10-05-11 | | | 11 | |
| 878-10-05-12 | | | 12 | |
| 878-12-05-06 | | | ДУ 40 | |
| 878-12-05-07 | 7 | | | |
| 878-12-05-08 | 8 | | | |
| 878-12-05-09 | 9 | | | |
| 878-12-05-10 | 10 | | | |
| 878-12-05-11 | 11 | | | |
| 878-12-05-12 | 12 | | | |

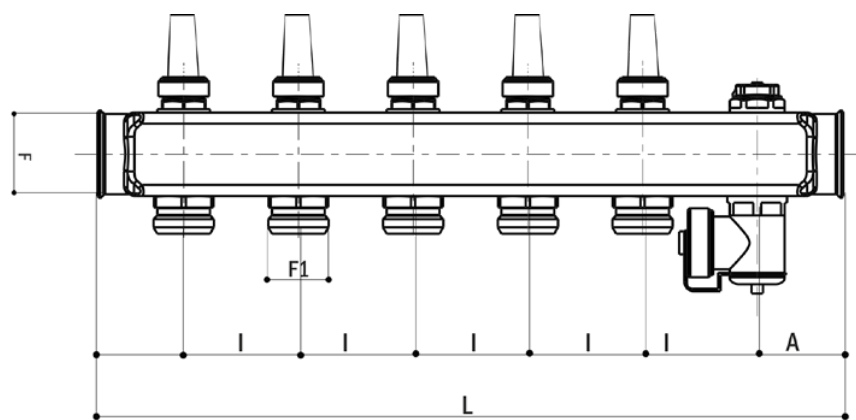

| A | F | F1 | I | L 2 | L3 | L4 | L5 | L6 | L7 | L8 | L9 | L10 | L11 | L12 |
|------|----|------|----|-----|-----|-----|-----|-----|-----|-----|-----|-----|-----|-----|
| 39,5 | 1" | 3/4" | 50 | 175 | 225 | 275 | 325 | 375 | 425 | 475 | 525 | 575 | 625 | 675 |

НАСТРОЙКА КЛАПАНА

1. Снимите защитное кольцо;
2. При помощи регулирующего кольца установите на шкале расходомера необходимый расход;
3. Установите на место защитное кольцо;
4. Установите пломбу на защитное кольцо;

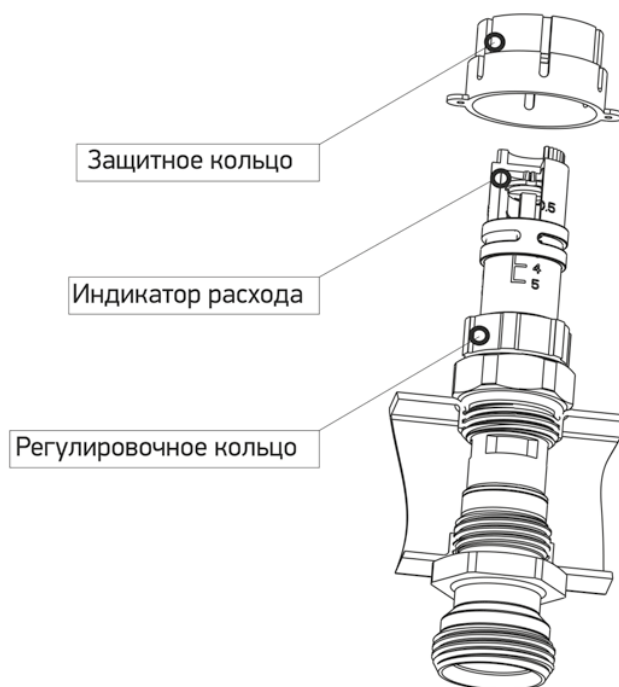



Коллектор-распределитель из нержавеющей стали AISI 304 Heizen 878 . Применяется как поэтажный коллектор-распределитель для разводки по квартирам, так и для внутриквартирной разводки, для систем высокотемпературного радиаторного отопления, систем горячего и холодного водоснабжения.

- Коллектор с расходомерами
- Расходомеры 0,5 - 5 л/мин
- Выходы под Евроконус 3/4 "
- Диаметр присоединительной резьбы - 1 " ВР, и 1 1/4 " ВР
- Межосевое расстояние 50 мм
- Воздухоотводчик
- Наклейки и инструкции

НОМЕНКЛАТУРА

| Артикул | Размер | | Кол-во выходов | Межосевое расстояние, мм |
|--------------|--------|-----|----------------|--------------------------|
| 878-10-05-02 | ДУ 32 | 1 " | 2 | 50мм |
| 878-10-05-03 | | | 3 | |
| 878-10-05-04 | | | 4 | |
| 878-10-05-05 | | | 5 | |
| 878-10-05-06 | | | 6 | |
| 878-10-05-07 | | | 7 | |
| 878-10-05-08 | | | 8 | |
| 878-10-05-09 | | | 9 | |
| 878-10-05-10 | | | 10 | |
| 878-10-05-11 | | | 11 | |
| 878-10-05-12 | | | 12 | |
| 878-12-05-06 | | | ДУ 40 | |
| 878-12-05-07 | 7 | | | |
| 878-12-05-08 | 8 | | | |
| 878-12-05-09 | 9 | | | |
| 878-12-05-10 | 10 | | | |
| 878-12-05-11 | 11 | | | |
| 878-12-05-12 | 12 | | | |

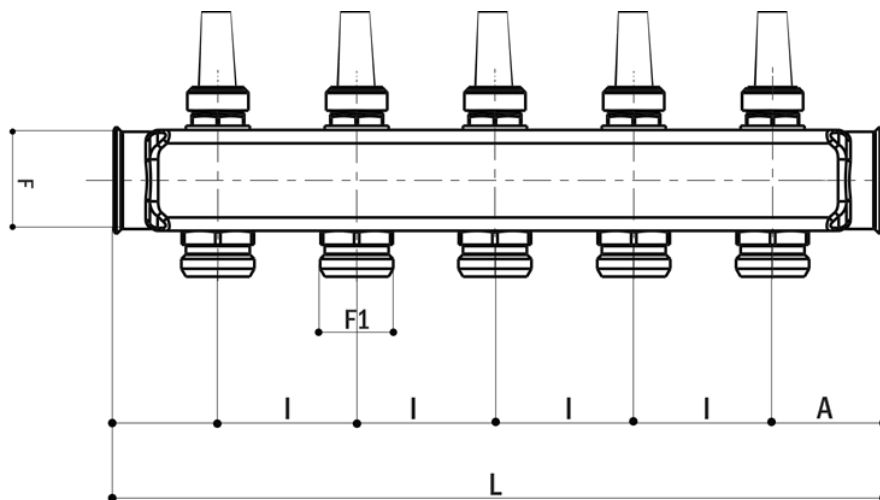

| A | F | F1 | I | L 2 | L3 | L4 | L5 | L6 | L7 | L8 | L9 | L10 | L11 | L12 |
|------|----|------|----|-----|-----|-----|-----|-----|-----|-----|-----|-----|-----|-----|
| 39,5 | 1" | 3/4" | 50 | 125 | 175 | 225 | 255 | 325 | 355 | 425 | 475 | 525 | 575 | 625 |

НАСТРОЙКА КЛАПАНА

1. Снимите защитное кольцо;
2. При помощи регулирующего кольца установите на шкал расходомера необходимый расход;
3. Установите на место защитное кольцо;
4. Установите пломбу на защитное кольцо;

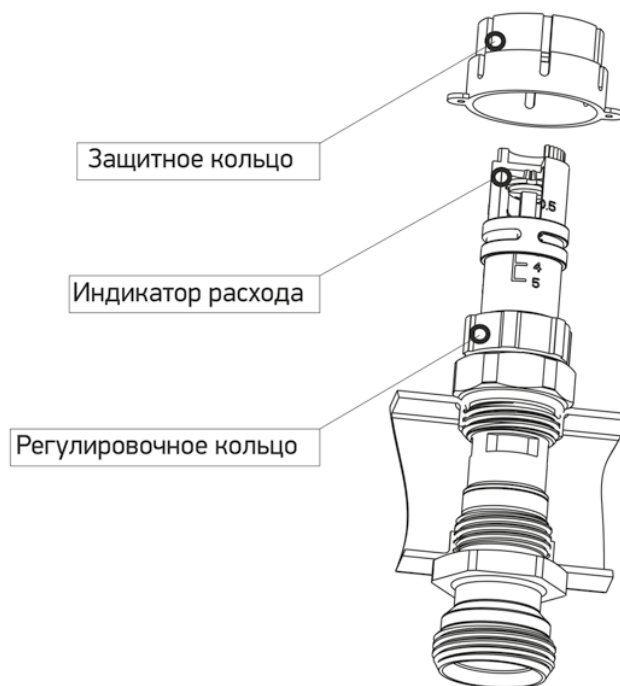



Коллектор-распределитель из нержавеющей стали AISI 304 Heizen 462. Применяется как поэтажный коллектор-распределитель для разводки по квартирам, для систем высокотемпературного радиаторного отопления, систем горячего и холодного водоснабжения.

- Диаметр коллектора: ДУ 15-50 мм
- Диаметр присоединительной резьбы: 1/2 " - 2 " НР
- Выходы 1/2 " - 1 1/2 " НР
- Межосевое расстояние: 50 - 110 мм
- Количество выходов коллектора: 2 - 14
- Выход под воздухоотводчик: 1/2 " ВН
- Возможно изготовление по индивидуальным размерам

НОМЕНКЛАТУРА

| Артикул | Размер | Кол-во выходов | Межосевое расстояние, мм |
|--------------|--------|----------------|--------------------------|
| 462-25-10-02 | ДУ 25 | 2 | 110мм |
| 462-25-10-03 | | 3 | |
| 462-25-10-04 | | 4 | |
| 462-25-10-05 | | 5 | |
| 462-25-10-06 | | 6 | |
| 462-25-10-07 | | 7 | |
| 462-25-10-08 | | 8 | |
| 462-25-10-09 | | 9 | |
| 462-25-10-10 | | 10 | |
| 462-32-10-02 | | ДУ 32 | |
| 462-32-10-03 | 3 | | |
| 462-32-10-04 | 4 | | |
| 462-32-10-05 | 5 | | |
| 462-32-10-06 | 6 | | |
| 462-32-10-07 | 7 | | |
| 462-32-10-08 | 8 | | |
| 462-32-10-09 | 9 | | |
| 462-32-10-10 | 10 | | |
| 462-40-10-02 | ДУ 40 | | |
| 462-40-10-03 | | 3 | |
| 462-40-10-04 | | 4 | |
| 462-40-10-05 | | 5 | |
| 462-40-10-06 | | 6 | |
| 462-40-10-07 | | 7 | |
| 462-40-10-08 | | 8 | |
| 462-40-10-09 | | 9 | |
| 462-40-10-10 | | 10 | |
| 462-50-10-02 | | ДУ 50 | |
| 462-50-10-03 | 3 | | |
| 462-50-10-04 | 4 | | |
| 462-50-10-05 | 5 | | |
| 462-50-10-06 | 6 | | |
| 462-50-10-07 | 7 | | |
| 462-50-10-08 | 8 | | |
| 462-50-10-09 | 9 | | |
| 462-50-10-10 | 10 | | |



Коллектор-распределитель сварной из углеродистой стали (Ст 20) Heizen 867. Применяется как поэтажный коллектор-распределитель для разводки по квартирам, для систем высокотемпературного радиаторного отопления, холодного и горячего водоснабжения.

- Диаметр коллектора: ДУ 15-50 мм
- Диаметр присоединительной резьбы: 1/2 " - 2 " НР
- Выходы 1/2 " - 1 1/2 " НР
- Межосевое расстояние: 50 - 110 мм
- Количество выходов коллектора: 2 - 14
- Выход под воздухоотводчик: 1/2 " ВН
- Возможно изготовление по индивидуальным размерам

НОМЕНКЛАТУРА

| Артикул | Размер | Кол-во выходов | Межосевое расстояние, мм |
|--------------|--------|----------------|--------------------------|
| 867-25-10-02 | ДУ 25 | 2 | 100мм |
| 867-25-10-03 | | 3 | |
| 867-25-10-04 | | 4 | |
| 867-25-10-05 | | 5 | |
| 867-25-10-06 | | 6 | |
| 867-25-10-07 | | 7 | |
| 867-25-10-08 | | 8 | |
| 867-25-10-09 | | 9 | |
| 867-25-10-10 | | 10 | |
| 867-32-10-02 | | ДУ 32 | |
| 867-32-10-03 | 3 | | |
| 867-32-10-04 | 4 | | |
| 867-32-10-05 | 5 | | |
| 867-32-10-06 | 6 | | |
| 867-32-10-07 | 7 | | |
| 867-32-10-08 | 8 | | |
| 867-32-10-09 | 9 | | |
| 867-32-10-10 | 10 | | |
| 867-40-10-02 | ДУ 40 | | |
| 867-40-10-03 | | 3 | |
| 867-40-10-04 | | 4 | |
| 867-40-10-05 | | 5 | |
| 867-40-10-06 | | 6 | |
| 867-40-10-07 | | 7 | |
| 867-40-10-08 | | 8 | |
| 867-40-10-09 | | 9 | |
| 867-40-10-10 | | 10 | |
| 867-50-10-02 | | ДУ 50 | |
| 867-50-10-03 | 3 | | |
| 867-50-10-04 | 4 | | |
| 867-50-10-05 | 5 | | |
| 867-50-10-06 | 6 | | |
| 867-50-10-07 | 7 | | |
| 867-50-10-08 | 8 | | |
| 867-50-10-09 | 9 | | |
| 867-50-10-10 | 10 | | |



Коллектор-распределитель из латуни Heizen 858. Применяется как внутри квартирный коллектор-распределитель для разводки по квартирам, для систем горячего и холодного водоснабжения.

- Встроенный запорный клапан
- Межосевое расстояние 36 мм
- Резьба подключения 3/4 " НР-ВР
- Выходы 1/2 " НР
- Никелированное покрытие

НОМЕНКЛАТУРА

| Артикул | Размер | Кол-во выходов | Межосевое расстояние, мм |
|--------------|------------|----------------|--------------------------|
| 858-12-36-02 | 3/4"x 1/2" | 2 | 40мм |
| 858-12-36-03 | | 3 | |
| 858-12-36-04 | | 4 | |
| 858-22-36-02 | 1"x 1/2" | 2 | |
| 858-22-36-03 | | 3 | |
| 858-22-36-04 | | 4 | |

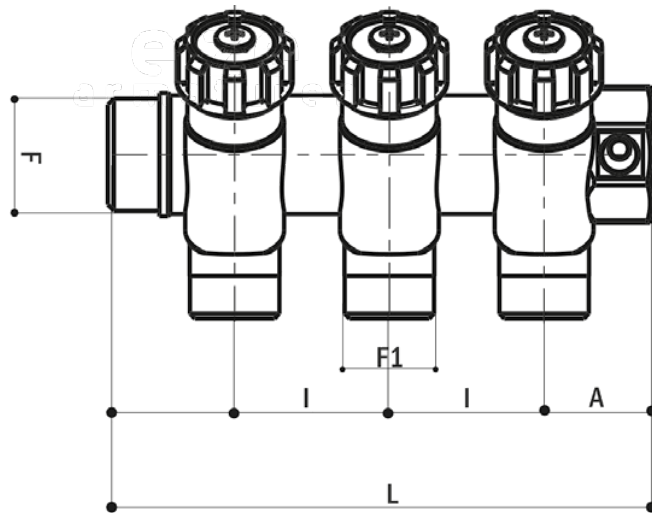

| F | F1 | I | L 2 | L3 | L4 |
|------|------|----|-----|-----|-----|
| 3/4" | 1/2" | 40 | 98 | 138 | 178 |
| 1" | 1/2" | 40 | 98 | 138 | 178 |



Коллектор-распределитель из латуни Heizen 872. Применяется как коллектор-распределитель для разводки по квартирам, для систем горячего и холодного водоснабжения.

- Межосевое расстояние 38 мм,
- Резьба подключения 3/4 " НР-ВР
- Выходы 1/2 " НР
- Никелированное покрытие

НОМЕНКЛАТУРА

| Артикул | Размер | Кол-во выходов | Межосевое расстояние, мм |
|--------------|------------|----------------|--------------------------|
| 872-13-38-02 | 3/4"x 1/2" | 2 | 38мм |
| 872-13-38-03 | | 3 | |
| 872-13-38-04 | | 4 | |
| 872-23-38-02 | 1"x 1/2" | 2 | |
| 872-23-38-03 | | 3 | |
| 872-23-38-04 | | 4 | |

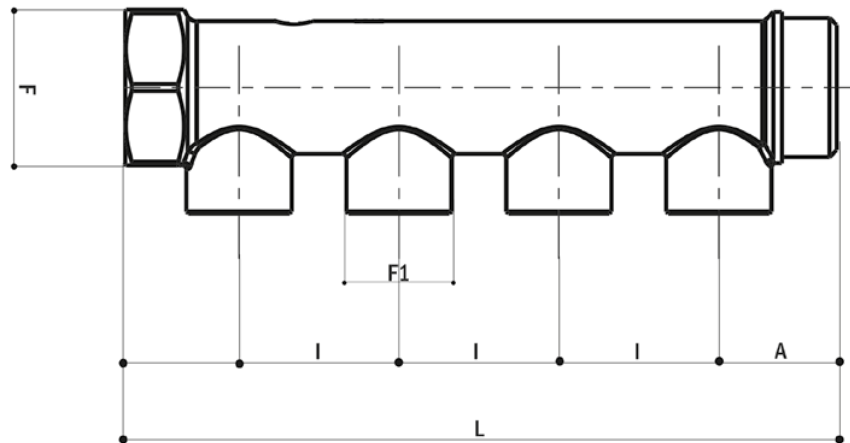

| F | F1 | I | L 2 | L3 | L4 |
|------|------|----|-----|-----|-----|
| 3/4" | 1/2" | 40 | 90 | 128 | 166 |
| 1" | 1/2" | 40 | 96 | 131 | 169 |



Коллектор-распределитель из латуни Heizen 874. Применяется как коллектор-распределитель для разводки по квартирам, для систем горячего и холодного водоснабжения.

- Межосевое расстояние 38 мм
- Резьба подключения 3/4 " НР-ВР
- Выходы 1/2 " ВР
- Никелированное покрытие

НОМЕНКЛАТУРА

| Артикул | Размер | Кол-во выходов | Межосевое расстояние, мм |
|--------------|------------|----------------|--------------------------|
| 874-13-38-02 | 3/4"x 1/2" | 2 | 38мм |
| 874-13-38-03 | | 3 | |
| 874-13-38-04 | | 4 | |
| 874-23-38-02 | 1"x 1/2" | 2 | |
| 874-23-38-03 | | 3 | |
| 874-23-38-04 | | 4 | |

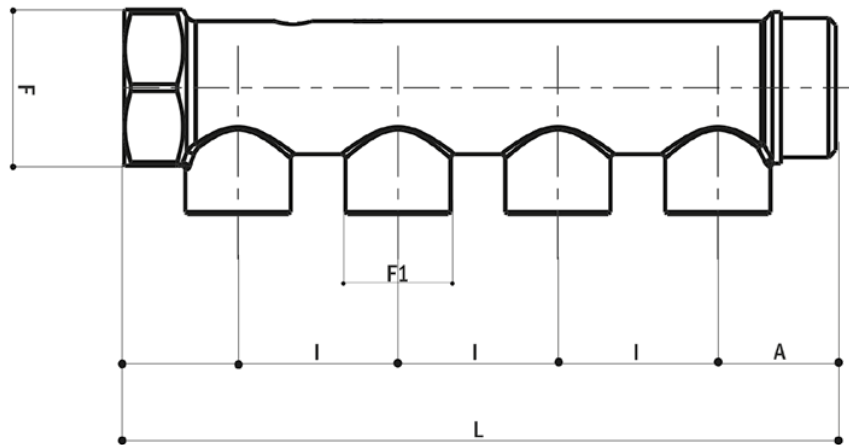

| F | F1 | I | L 2 | L3 | L4 |
|------|------|----|-----|-----|-----|
| 3/4" | 1/2" | 40 | 90 | 128 | 166 |
| 1" | 1/2" | 40 | 96 | 131 | 169 |

HEIZEN 821



Набор 2 монтажных изоляционных кронштейна -
для крепления коллекторов

НОМЕНКЛАТУРА

| Артикул | Размер |
|---------|------------------------|
| 821-10 | 1" с компенсатором |
| 821-12 | 1" 1/4 с компенсатором |
| 821-30 | 1" прямой |
| 821-32 | 1" 1/4 прямой |

HEIZEN 843



Кронштейн для удлиненных коллекторов Heizen 874

НОМЕНКЛАТУРА

| Артикул | Размер |
|---------|-----------|
| 843-01 | 3/4" - 1" |

HEIZEN 899



Заглушка выпуклая набор (2 шт.) - для коллекторов из
нержавеющей стали

НОМЕНКЛАТУРА

| Артикул | Размер |
|---------|--------|
| 899-10 | 1" |
| 899-12 | 1"1/4 |

HEIZEN 417



Заглушки Heizen 417 для коллекторов из нержавеющей стали Heizen 462. Размер - 1 1/2 ВР.

НОМЕНКЛАТУРА

| Артикул | Размер |
|---------|--------|
| 417-15 | 1 1/2 |
| 417-20 | 2" |

HEIZEN 836



Поворотный кран впуска-выпуска

НОМЕНКЛАТУРА

| Артикул | Размер |
|---------|--------|
| 836-10 | 1/2" |

HEIZEN 408



Тройник с наружной резьбой - для коллекторов из нержавеющей стали

НОМЕНКЛАТУРА

| Артикул | Размер |
|---------|------------------|
| 408-10 | 1" x 1/2" x 1/2" |

HEIZEN 411



Тройник с наружной резьбой - для коллекторов из нержавеющей стали

НОМЕНКЛАТУРА

| Артикул | Размер |
|---------|-----------------------|
| 411-07 | 3/4" M x 1/2" x 3/8" |
| 411-10 | 1" M x 1/2" x 3/8" |
| 411-12 | 1 1/4 M x 1/2" x 3/8" |

HEIZEN 414



Заглушка выпуклая для коллекторов из латуни
-никелированное покрытие

НОМЕНКЛАТУРА

| Артикул | Размер |
|---------|--------|
| 414-07 | 3/4" |
| 414-10 | 1" |

HEIZEN 831



Универсальный ящик из пластмассы с монтажным набором,
для коллекторов Heizen 874

НОМЕНКЛАТУРА

| Артикул | Ширина | Высота | Глубина |
|-------------|--------|--------|---------|
| 831-0320-08 | 320 | 265 | 80 |
| 831-0400-08 | 400 | | |
| 831-0500-08 | 500 | | |
| 831-0600-08 | 600 | | |

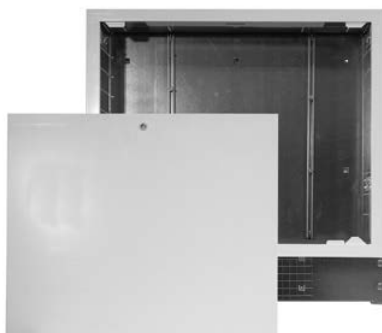

Металлический ящик для коллекторов из нержавеющей стали Heizen

- Размер 400 для коллекторов 2 вх.+2 вых.
- Размер 500 для коллекторов 4 вх.+4 вых.
- Размер 600 для коллекторов 6 вх.+6 вых.
- Размер 700 для коллекторов 8 вх.+8 вых.
- Размер 850 для коллекторов 11 вх.+11вых.
- Размер 1000 для коллекторов 12 вх.+12 вых.
- Цвет RAL 9010

НОМЕНКЛАТУРА

| Артикул | Ширина | Высота | Глубина |
|-------------|--------|---------------------|---------|
| 830-0400-09 | 400 | min. 630 max 730 | 90 |
| 830-0500-09 | 500 | | |
| 830-0600-09 | 600 | | |
| 830-0700-09 | 700 | | |
| 830-0850-09 | 850 | | |
| 830-0900-09 | 900 | | |
| 830-1000-09 | 1000 | | |
| 830-1100-09 | 1100 | | |
| 830-1200-09 | 1200 | | |
| 830-1300-09 | 1300 | | |
| 830-0400-11 | 400 | min. 630 max 730 | 110 |
| 830-0500-11 | 500 | | |
| 830-0600-11 | 600 | | |
| 830-0700-11 | 700 | | |
| 830-0850-11 | 850 | | |
| 830-0900-11 | 900 | | |
| 830-1000-11 | 1000 | | |
| 830-1100-11 | 1100 | | |
| 830-1200-11 | 1200 | | |
| 830-1300-11 | 1300 | | |
| 830-0400-15 | 400 | min. 630 max 730 | 150 |
| 830-0500-15 | 500 | | |
| 830-0600-15 | 600 | | |
| 830-0700-15 | 700 | | |
| 830-0850-15 | 850 | | |
| 830-1100-15 | 1100 | | |
| 830-1200-15 | 1200 | | |
| 830-1300-15 | 1300 | | |

HEIZEN 360



Автоматический воздухоотводчик
Диаметр - 42 мм

НОМЕНКЛАТУРА

| Артикул | Размер |
|---------|--------|
| 360-03 | 3/8" |
| 360-05 | 1/2" |

HEIZEN 408K



Тройник Heizen 408 для коллекторов из нержавеющей стали, с автоматическим воздухоотводчиком и дренажем.
Размер - 1 М

НОМЕНКЛАТУРА

| Артикул | Размер |
|---------|--------|
| 408-21 | 1" М |

HEIZEN 408K



Тройник Heizen 408 для коллекторов из нержавеющей стали, с ручным воздухоотводчиком (кран Маевского) и дренажем.
Размер - 1» М.

НОМЕНКЛАТУРА

| Артикул | Размер |
|---------|--------|
| 408-20 | 1" М |

HEIZEN 823C



Термоэлектропривод, NC (нормально закрытый) или NO (нормально открытый) - 230V

Совместимость:

- коллекторы Heizen: 800-807, 13, 14, 71, 75, 78, 79
- термостатические клапаны серии TVD и TVS

НОМЕНКЛАТУРА

| Артикул | Модель | Размер |
|---------|--------|-----------|
| 823-10 | NC | M30 x 1,5 |
| 823-15 | NO | M30 x 1,5 |

HEIZEN 824C



Термоэлектропривод, NC (нормально закрытый) или NO (нормально открытый) - 24V

Совместимость:

- коллекторы Heizen: 800-807, 13, 14, 71, 75, 78, 79
- термостатические клапаны серии TVD и TVS

НОМЕНКЛАТУРА

| Артикул | Модель | Размер |
|---------|--------|-----------|
| 824-10 | 24V NC | M30 x 1,5 |
| 824-15 | NO | M30 x 1,5 |

HEIZEN 825C



Настенный термостат для жилищных помещений

Диапазон устанавливаемой температуры: от +10°C до +30°C

Степень защиты корпуса: IP20

НОМЕНКЛАТУРА

| Артикул | Модель |
|---------|--------|
| 825-05 | 230V |
| 825-10 | 24V |

HEIZEN 825 DC



Настенный электронный термостат для жилищных помещений

Диапазон регулировки температуры воздуха: от +5°C до +35°C

Степень защиты корпуса: IP20

НОМЕНКЛАТУРА

| Артикул | Модель |
|---------|--------|
| 825-15 | 230V |
| 825-20 | 24V |

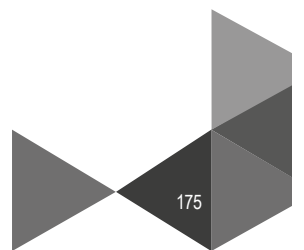

**ЫЕ РЕШЕНИЯ
ТОРНЫХ
ПЛЕНИЯ
ЖЕНИЯ**

**КОМПЛЕКС
ДЛЯ КОЛЛЕК
СИСТЕМ ОТО
И ВОДОСНАБ**

КОЛЛЕКТОРНЫЙ УЗЕЛ

HZN-40-R-5(90)-25.20AUTO SS-25LOCK S-SMART S 11111/OUT-A-O

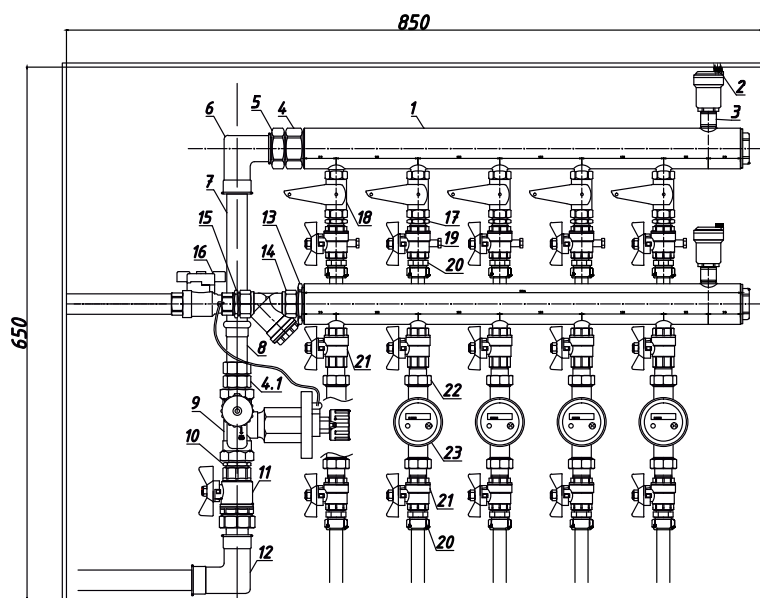

Коллекторная группа выполнена из высококачественной нержавеющей стали AISI 304. Балансировочная арматура выполнена из DZR-латуни стойкой к вымыванию цинка. Коллекторные модули комплектуются коллекторными группами от 3 до 8 выходов со следующими размерами:

- 3 выхода - 336 мм;
- 4 выхода - 436 мм;
- 5 выхода - 536 мм;
- 6 выхода - 636 мм;
- 7 выхода - 736 мм;
- 8 выхода - 836 мм;

Спецификация

| | Обозначение | Размер | Производитель |
|-----|------------------------------------------------------------------|----------------|---------------|
| 1 | Коллекторная группа Heizen 462 | Ду 40 | Heizen |
| 2 | Воздухоотводчик автоматический | Ду 1/2" | Heizen |
| 3 | Дренажный клапан | Ду 1/2" | Heizen |
| 4 | Американка прямая латунная | 1"1/2 | |
| 4.1 | Американка прямая латунная | 3/4" | |
| 5 | Футорка латунная | НР-ВР 1"1/2x1" | |
| 6 | Уголок латунный НР-ВР | 1" | |
| 7 | Труба стальная | Ду 25 | |
| 8 | Муфта латунная ВР-НР | 1" 3/4" | |
| 9 | Регулятор перепада давления Heizen Auto | Ду 20 | Heizen |
| 10 | Ниппель переходной латунный НР | 1" 3/4" | |
| 11 | Шаровый кран с накидной гайкой | 1" | |
| 12 | Уголок латунный ВР | 1" | |
| 13 | Ниппель преходной латунный НР | 1"1/2-1" | |
| 14 | Фильтр косой | Ду 25 | |
| 15 | Ниппель латунный НР | 1" | |
| 16 | Запорный клапан Heizen Lock S | Ду 25 | Heizen |
| 17 | Ниппель латунный НР | 1/2" | |
| 18 | Ручной балансировочный клапан Heizen Smart | Ду 15 | Heizen |
| 19 | Шаровый кран с ниппелем для подключения датчика температур ВР-НР | 1/2" | |
| 20 | Переход с накидной гайкой | 16-1/2" | |
| 21 | Шаровый кран ВР-НР | 1/2" | |
| 22 | Комплект накидных гаек для счетчика | 3/4"1/2" | |
| 23 | Теплосчетчик | Ду 15 | |
| 24 | Шкаф коллекторный (В*Ш*Г) | 650*850*180 | |

КОЛЛЕКТОРНЫЙ УЗЕЛ

HZN-40-R-5(100)-25.20AUTO SS-25LOCK S-11111/OUT-M-D

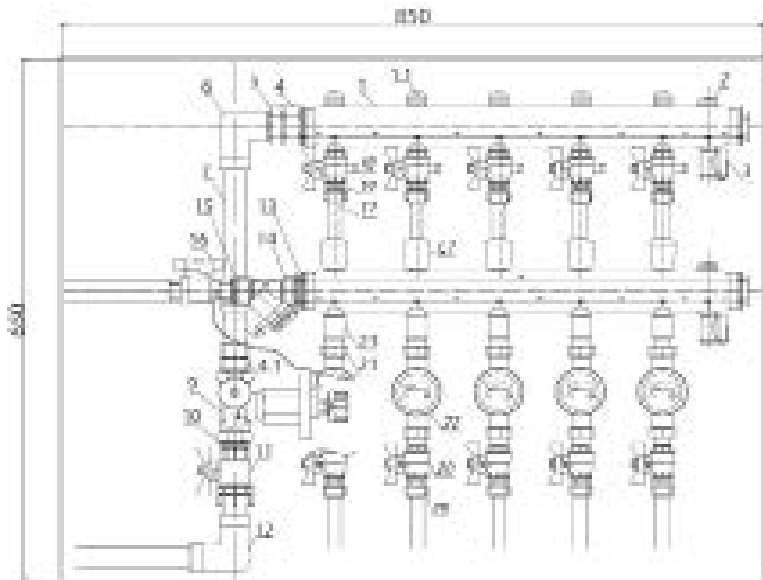

Коллекторная группа выполнена из высококачественной нержавеющей стали AISI 304. Балансировочная арматура выполнена из DZR-латуни стойкой к вымыванию цинка. Коллекторные модули комплектуются коллекторными группами от 3 до 8 выходов со следующими размерами:

- 3 выхода - 336 мм;
- 4 выхода - 436 мм;
- 5 выхода - 536 мм;
- 6 выхода - 636 мм;
- 7 выхода - 736 мм;
- 8 выхода - 836 мм;

Спецификация

| | Обозначение | Размер | Производитель |
|-----|------------------------------------------------------------------|----------------|---------------|
| 1 | Коллекторная группа Heizen 801-100 | Ду 40 | Heizen |
| 1.1 | Встроенный ручной балансировочный клапан | Ду 1/2" | Heizen |
| 1.2 | Запорный вентиль | Ду 1/2" | Heizen |
| 2 | Воздухоотводчик ручной | Ду 3/8" | Heizen |
| 3 | Дренажный клапан | Ду 1/2" | Heizen |
| 4 | Американка прямая латунная | 1"1/4 | |
| 4.1 | Американка прямая латунная | 3/4" | |
| 5 | Футорка латунная | НР-ВР 1"1/4x1" | |
| 6 | Уголок латунный НР-ВР | 1" | |
| 7 | Труба стальная | Ду 25 | |
| 8 | Муфта латунная ВР-НР | 1" 3/4" | |
| 9 | Регулятор перепада давления Heizen Auto | Ду 20 | Heizen |
| 10 | Ниппель переходной латунный НР | 1" 3/4" | |
| 11 | Шаровый кран с накидной гайкой | 1" | |
| 12 | Уголок латунный ВР | 1" | |
| 13 | Ниппель переходной латунный НР | 1"1/4x1" | |
| 14 | Фильтр косой | Ду 25 | |
| 15 | Ниппель латунный НР | 1" | |
| 16 | Запорный клапан Heizen Lock S | Ду 25 | Heizen |
| 17 | Труба рех-b | 16x2.2 | |
| 18 | Шаровый кран с ниппелем для подключения датчика температур ВР-НР | 1/2" | |
| 19 | Переход с накидной гайкой | 16-1/2" | |
| 20 | Шаровый кран ВР-НР | 1/2" | |
| 21 | Комплект накидных гаек для счетчика | 3/4"1/2" | |
| 22 | Теплосчетчик | Ду 15 | |
| 23 | Муфта латунная ВР | 1/2" | |
| 24 | Шкаф коллекторный (В*Ш*Г) | 650*850*180 | |

КОЛЛЕКТОРНЫЙ УЗЕЛ

HZN-40-R-5(90)-25.20AUTO SS-25LOCK S-11111/OUT-A-D

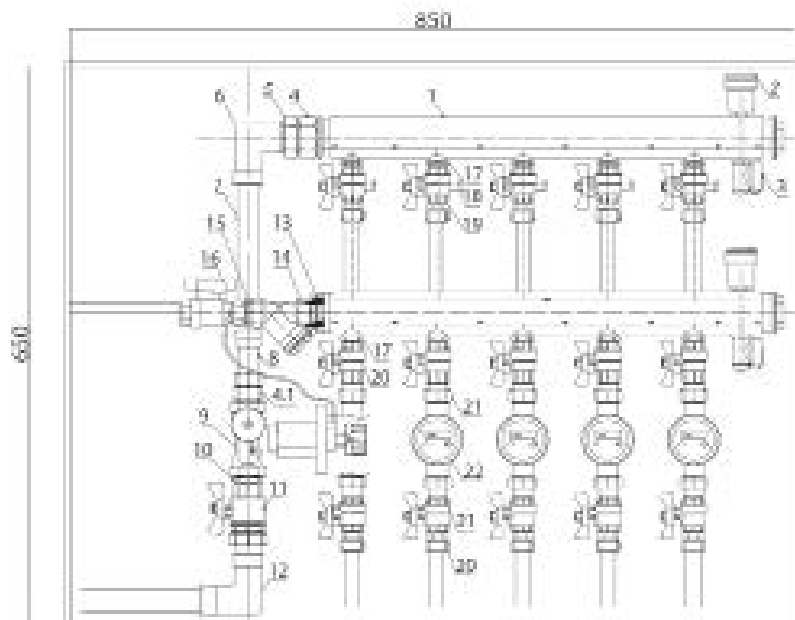

Коллекторная группа выполнена из высококачественной нержавеющей стали AISI 304. Балансировочная арматура выполнена из DZR-латуни стойкой к вымыванию цинка. Коллекторные модули комплектуются коллекторными группами от 3 до 8 выходов со следующими размерами:

- 3 выхода - 336 мм;
- 4 выхода - 436 мм;
- 5 выхода - 536 мм;
- 6 выхода - 636 мм;
- 7 выхода - 736 мм;
- 8 выхода - 836 мм;

Спецификация

| | Обозначение | Размер | Производитель |
|-----|------------------------------------------------------------------|----------------|---------------|
| 1 | Коллекторная группа Heizen 462 | Ду 40 | Heizen |
| 2 | Воздухоотводчик автоматический | Ду 3/8" | Heizen |
| 3 | Дренажный клапан | Ду 1/2" | Heizen |
| 4 | Американка прямая латунная | 1"1/4 | |
| 4.1 | Американка прямая латунная | 1"1/4 | |
| 5 | Футорка латунная | НР-ВР 1"1/4x1" | |
| 6 | Уголок латунный НР-ВР | 1" | |
| 7 | Труба стальная | Ду 25 | |
| 8 | Муфта латунная ВР-НР | 1"- 3/4" | |
| 9 | Регулятор перепада давления Heizen Auto | Ду 20 | Heizen |
| 10 | Ниппель переходной латунный НР | 1"- 3/4" | |
| 11 | Шаровый кран с накидной гайкой | 1" | |
| 12 | Уголок латунный ВР | 1" | |
| 13 | Ниппель переходной латунный НР | 1"1/4 - 1" | |
| 14 | Фильтр косой | Ду 25 | |
| 15 | Ниппель латунный НР | 1" | |
| 16 | Запорный клапан Heizen Lock S | Ду 25 | Heizen |
| 17 | Ниппель латунный НР | 1"1/2 | |
| 18 | Шаровый кран с ниппелем для подключения датчика температур ВР-НР | 1/2" | |
| 19 | Переход с накидной гайкой | 16-1/2" | |
| 20 | Шаровый кран ВР-НР | 1/2" | |
| 21 | Комплект накидных гаек для счетчика | 3/4"1/2" | |
| 22 | Теплосчетчик | Ду 15 | |
| 23 | Шкаф коллекторный (В*Ш*Г) | 650*850*180 | |

| | Объект | Заказчик | Дата поставки оборудования |
|----|---------------------------------------------------------------------|---------------------------------------|----------------------------|
| 1 | Бизнес-центр "Есо-Статус", Лиговский пр. 140, г. Санкт-Петербург | «Проминвестгрупп» | 2014 г. |
| 2 | Детская городская больница №5, Бухарестская 134, г. Санкт-Петербург | Строительный комитет | 2014 г. |
| 3 | ЖК «Полар Южный» г. Всеволожск | «МеликонПолар» | 2014 г. |
| 4 | ЖК Чудеса Света | «Унистопетросталь» | 2017 г. |
| 5 | ЖК «Оптимист» Ленинский пр. 72, г. Санкт-Петербург | «УИТ» | 2015 г. |
| 6 | Детский сад г. Приозерск | ООО «ЛСР. Строительство Северо-Запад» | 2015 г. |
| 7 | Общежитие РАН ул. Академика Павлова 12А, г. Санкт-Петербург | Российская Академия Наук | 2014 г. |
| 8 | ЖК «Квартет» уч.1, уч.2, уч.4, уч.7, г. Санкт-Петербург | ООО «ЛСР. Недвижимость Северо-Запад» | 2015-2016 гг. |
| 9 | ЖК «Новая охта», г. Санкт-Петербург | ООО «ЛСР. Недвижимость Северо-Запад» | 2015 г. |
| 10 | ЖК «София», г. Санкт-Петербург | ООО «ЛСР. Недвижимость Северо-Запад» | 2014-2017 гг. |
| 11 | Детский сад пос. Первомайское, Гатчина, Сиверский | ООО «ЛСР. Строительство Северо-Запад» | 2015 г. |
| 12 | ЖК «Дом в Кировске» г. Кировск 2 оч. | «Балтстройкомплект» | 2015 г. |
| 13 | ЖК «Граф Орлов», г. Санкт-Петербург | «Л1» | 2016 г. |
| 14 | ЖК «Десяткино» пос. Мурино | ИСГ «Норманн» | 2015 г. |
| 15 | ЖК «Звездный», г. Санкт-Петербург | «Л1» | 2015-2016 гг. |
| 16 | ЖК «Ижора парк» 4 оч. пос. Металлострой | ИСГ «Норманн» | 2015 г. |
| 17 | ЖК «Дом на Выборской», г. Санкт-Петербург | СК «Эльба» | 2014-2015 гг. |
| 18 | ЖК «Три Апельсина», г. Санкт-Петербург | ИСГ «Норманн» | 2015-2016 гг. |
| 19 | ЖК «Сандэй», г. Санкт-Петербург | «СПб Реновация» | 2014-2015 гг. |
| 20 | ЖК «Эланд» (корп.9 и корп.10), г. Санкт-Петербург | «NCC» | 2016 г. |
| 21 | ЖК "Маленькая Швейцария" г. Санкт-Петербург | «АСД-групп» | 2017 г. |
| 22 | ЖК «Московский квартал», г. Санкт-Петербург | «Силовые машины» / «Лидер Групп» | 2015-2016 гг. |
| 23 | ЖК «Gröna Lund», г. Санкт-Петербург | «NCC» | 2016 г. |
| 24 | ЖК «Green City», г. Санкт-Петербург | «RBI» / «Северный город» | 2015 г. |
| 25 | ЖК «Каменка», г. Санкт-Петербург | «СУ-155» | 2016 г. |
| 26 | ЖК «Ньютон», г. Санкт-Петербург | «ЛенСтройТрест» | 2015 г. |
| 27 | ЖК «Новый Петергоф», г. Санкт-Петербург | «АБСОЛЮТ СТРОЙ СЕРВИС» | 2016 г. |
| 28 | ЖК «Европейский», г. Санкт-Петербург | «Инвестторг» | 2015-2016 гг. |
| 29 | ЖК «Александрит», г. Санкт-Петербург | «PP-сити» | 2015-2016 гг. |
| 30 | ЖК Ривер Парк», г. Москва | «Речников – Инвест» | 2016 г. |
| 31 | ЖК «Видный Берег», г. Москва | Тройка РЭД | 2015 г. |
| 32 | ЖК «Лофт Рассвет», г. Москва | KR PROPERTIES | 2015 г. |
| 33 | ЖК «Видное», г. Москва | ИнвестЛенСтрой | 2015 г. |

| | | | |
|----|-------------------------------------------------------------|---------------------------------------|---------------|
| 34 | ЖК «Две Столицы», г. Москва | АО «Аскон» | 2016 г. |
| 35 | ЖК «ВЛюберцы», г. Люберцы, МО | ООО «СИК «САС» | 2016 г. |
| 36 | ЖК «Новое Домодедово», МО | ЗАО «ЛСР.Недвижимость – М» | 2016 г. |
| 37 | Жилой дом с подземной автостоянкой, Смольная д.8, г. Москва | СУ-10 Фундаменстрой | 2015 г. |
| 38 | Комплекс жилых домов «Северный», г. Москва | ЗАО «ЛСР.Строительство – М» | 2016 г. |
| 39 | Лицей № 201 им. Зои и Александра Космодемьянских, г. Москва | ДКР г. Москвы | 2016 г. |
| 40 | Офисное здание Лубянский проезд д.3/6, г. Москва | ДКР г. Москвы | 2016 г. |
| 41 | ЖК «Звёздный», г. Екатеринбург | ЗАО «МонтажСпецСтрой» | 2016 г. |
| 42 | ЖК «Академический», г. Екатеринбург | АО «РСГ-Академическое» | 2015 г. |
| 43 | ЖК «Донской Олимп», г. Москва | ЗАО «ЛСР.Недвижимость – М» | 2015 г. |
| 44 | ЖК Новокозино г.Реутов | ГК «Эксперт» | 2017-2018 гг. |
| 45 | ЖК Столичный г.Железнодорожный г.Москва | Главстрой Саввино | 2017 г. |
| 46 | Жилой дом ул.Молоствовых, д.17к1 г. Москва | Фонд Капитального Ремонта г.Москвы | 2018 г. |
| 47 | ЖК "Мещерский Лес", г.Москва | ГК ПИК | 2017 г. |
| 48 | ЖК Лучи г.Москва | ЗАО «ЛСР.Недвижимость» | 2017 г. |
| 49 | ЖК «Центральный парк», г. Иркутск | ООО «СК «Центральный парк» | 2016 г. |
| 50 | ЖК «Дом с Фонтаном» г. Санкт-Петербург | ГК «Академия» | 2017-2018 гг. |
| 51 | ЖК «Алфавит» г. Санкт-Петербург | СК «Петрострой» | 2017-2018 гг. |
| 52 | ЖК «Ломоносовъ» г. Санкт-Петербург | СК «Петрострой» | 2017-2018 гг. |
| 53 | ЖК «МоноДом» г. Санкт-Петербург | Sun Construction | 2018 г. |
| 54 | ЖК «Правый берег 2» г. Санкт-Петербург | «Ленстрой» | 2017-2018 гг. |
| 55 | ЖК «Северный вальс» г. Санкт-Петербург | СК «Петрострой» | 2018 г. |
| 56 | Школа на 550 мест, Металлострой уч.10 г. Санкт-Петербург | Строительный комитет СПб | 2017-2018 гг. |
| 57 | ЖК «Новый Петергоф» 2 очередь , г. Санкт-Петербург | «АБСОЛЮТ СТРОЙ СЕРВИС» | 2017 г. |
| 58 | ЖК «Премьер Палас» г. Санкт-Петербург | «Л1» | 2018 г. |
| 59 | ЖК «Ландыши» г. Санкт-Петербург | «ЛенСпецСму» | 2017 г. |
| 60 | ЖК «Балтийская волна» г. Санкт-Петербург | ЗАО «РАНТ» | 2016-2017 гг. |
| 61 | ЖК «Юттери» г. Санкт-Петербург | «ЛенСтройТрест» | 2016 г. |
| 62 | ЖК «Янила Кантри» г. Санкт-Петербург | «ЛенСтройТрест» | 2016-2017 гг. |
| 63 | ЖК «Цивилизация» г. Санкт-Петербург | ООО «ЛСР. Строительство Северо-Запад» | 2017 г. |
| 64 | ЖК «Чистый ручей» г. Санкт-Петербург | СК «Петрострой» | 2017-2018 гг. |
| 65 | ЖК «Полководец» г. Санкт-Петербург | «47 Трест» | 2018 г. |
| 66 | ЖК «Ассорти» г. Санкт-Петербург | СК «Таймс» | 2017-2018 гг. |
| 67 | ЖК «Три Кита» 2-я очередь г. Санкт-Петербург | «Лидер Групп» | 2017-2018 гг. |
| 68 | ЖК «Граф Орлов» г. Санкт-Петербург | «Л1» | 2018-2019 гг. |
| 69 | Школа в Мурино на 1175 мест , г. Санкт-Петербург | СК «Полис Групп» | 2018-2019 гг. |
| 70 | ЖК «Лондон Парк» г. Санкт-Петербург | «Л1» | 2018-2019 гг. |
| 71 | ЖК «Витамин» 3-й корпус, г. Санкт-Петербург | «Лидер Групп» | 2019 г. |
| 72 | ЖК «Новый Петергоф» 3-я очередь, г. Санкт-Петербург | «АБСОЛЮТ СТРОЙ СЕРВИС» | 2018-2019 гг. |
| 73 | ЖК «Дворянское Сословие», г. Пушкин | «УК Захаржевская, 14» | 2019 г. |
| 74 | ЖК «Трилогия» г. Санкт-Петербург | «Петрополь» | 2019 г. |
| 75 | ЖК «Славянка» г. Санкт-Петербург | «СПб Реновация» | 2018-2019 гг. |
| 76 | ЖК «Клёны» г. Санкт-Петербург | «Петрополь» | 2019 г. |

| | | | |
|----|-------------------------------------------------------------------------------------|--------------------------|---------|
| 77 | ЖК «Новый Петергоф» 4-я очередь, г. Санкт-Петербург | «АБСОЛЮТ СТРОЙ СЕРВИС» | 2019 г. |
| 78 | Детский сад на Суздальском шоссе, уч. 14, г. Санкт-Петербург | Строительный комитет СПб | 2019 г. |
| 79 | Храм Св. апостолов Петра и Павла, г. Санкт-Петербург, Пискаревский пр-т 47 | РПЦ | 2019 г. |
| 80 | ЖК «Триумф Парк» 4-й корпус, г. Санкт-Петербург | «Петра 8» | 2019 г. |
| 81 | ЖК «Новый Петергоф» 5-я очередь, г. Санкт-Петербург | «АБСОЛЮТ СТРОЙ СЕРВИС» | 2019 г. |
| 82 | Пансионат воспитанниц МО РФ на Бычьем острове, г. Санкт-Петербург | Министерство обороны РФ | 2019 г. |
| 83 | Строительство нового здания для завода «Полисан», г. Санкт-Петербург, ул. Салова 72 | ООО «НТФФ Полисан» | 2019 г. |
| 84 | Детский сад на ВО, квартал 3, г. Санкт-Петербург | Строительный комитет СПб | 2019 г. |
| 85 | ЖК «Триумф Башня», г. Санкт-Петербург | «Петра 8» | 2019 г. |
| 86 | ЖК "Галактика 4.7" | «ЛенСпецСму» | 2020 г. |
| 87 | Детский профилакторий пос. Ушково, Ленинградская область | Строительный комитет СПб | 2020 г. |
| 88 | ДОУ на Ижорского батальона д.6, г. Санкт-Петербург | Строительный комитет СПб | 2020 г. |
| 89 | ЖК «IQ» 2 оч. г. Гатчина | «ЛенСтройТрест» | 2020 г. |
| 90 | Школа в пос. Янино, г. Санкт-Петербург | «ЛенСтройТрест» | 2020 г. |
| 91 | ЖК "Богатырь" г. Санкт-Петербург | «Лидер Групп» | 2020 г. |
| 92 | Максидом БЦ на Уральской д.1 г. Санкт-Петербург | "Максидом" | 2020 г. |
| 93 | Школа пос. Горелово г. Санкт-Петербург | "ЛенРусСтрой" | 2020 г. |
| 94 | Школа Шуваловский уч.144 г. Санкт-Петербург | Строительный комитет СПб | 2020 г. |
| 95 | ЖК "Ботаника" г. Санкт-Петербург | «ЛенСпецСму» | 2020 г. |
| 96 | ЖК "FoRest" г. Москва | АО "Центр-Инвест" | 2020 г. |
| 97 | ЖК "Скандинавия" г. Москва | ГК "А101" | 2020 г. |
| 98 | ЖК "Цветочные поляны" г. Москва | ГК МИЦ 2021 | 2021 г. |

ДЛЯ ЗАМЕТОК

